

WAECO

by Dometic GROUP



CoolFreeze CDF 18, CDF 26, CDF 36, CDF 46

DE	6	Kompressor-Kühlbox Bedienungsanleitung	NO	147	Kjøleboks med kompressor Bruksanvisning
EN	24	Compressor Cooler Instruction Manual	FI	164	Kompressori-kylmälaatikko Käyttöohje
FR	41	Glacière à compression Manuel d'utilisation	PT	181	Geleira com compressor Manual de instruções
ES	59	Nevera por compresor Instrucciones de uso	RU	199	Компрессорный холодильник Инструкция по эксплуатации
IT	77	Frigorifero a compressore Istruzioni per l'uso	PL	217	Łodówka kompresorowa Instrukcja obsługi
NL	96	Compressorkoelbox Gebruiksaanwijzing	CS	235	Kompressorový chladicí box Návod k obsluze
DA	113	Kompressor-køleboks Betjeningsvejledning	SK	252	Chladiaci box s kompresorom Návod na obsluhu
SV	130	Kylbox med kompressor Bruksanvisning	HU	269	Kompresszor hűtőláda Használati utasítás

- DE** Fordern Sie weitere Informationen zur umfangreichen Produktpalette aus dem Hause Dometic WAECO an. Bestellen Sie einfach unsere Kataloge kostenlos und unverbindlich unter der Internetadresse: www.dometic-waeco.de
- EN** We will be happy to provide you with further information about Dometic WAECO products. Please order our free catalogue with no obligation to buy on our homepage: www.dometic-waeco.com
- FR** Demandez d'autres informations relatives à la large gamme de produits de la maison Dometic WAECO. Commandez tout simplement notre catalogue gratuitement et sans engagement à l'adresse internet suivante : www.dometic-waeco.com
- ES** Solicite más información sobre la amplia gama de productos de la empresa Dometic WAECO. Solicite simplemente nuestros catálogos de forma gratuita y sin compromiso en la dirección de Internet: www.dometic-waeco.com
- IT** Per ottenere maggiori informazioni sull'ampia gamma di prodotti Dometic WAECO è possibile ordinare una copia gratuita e non vincolante del nostro Catalogo all'indirizzo Internet: www.dometic-waeco.com
- NL** Maak kennis met het omvangrijke productscale van de firma Dometic WAECO. Bestel onze catalogus gratis en vrijblijvend onder het internetadres: www.dometic-waeco.com
- DA** Bestil yderligere information om det omfattende produktudvalg fra Dometic WAECO. Bestil vores katalog gratis og uforpligtende på internetadressen: www.dometic-waeco.com
- SV** Inhämta mer information om den omfattande produktpaletten från Dometic WAECO: Beställ våra kataloger gratis och utan förpliktelser under vår Internetadress: www.dometic-waeco.com
- NO** Be om mer informasjon om det rikholdige produktutvalget fra Dometic WAECO. Bestill vår katalog gratis uforbindtlig på Internettadressen: www.dometic-waeco.com
- FI** Pyytäkää lisää tietoja Dometic WAECO:n kattavista tuotevalikoimista. Tilatkaa tuotekuvastomme maksutta ja sitoumuksetta internet-osoitteesta: www.dometic-waeco.com
- PT** Peça mais informação sobre a ampla gama de produtos da empresa Dometic WAECO. Peça simplesmente os nossos catálogos de forma gratuita e sem qualquer compromisso, disponível no site: www.dometic-waeco.com
- RU** Запросите дальнейшую информацию об обширном ассортименте продукции компании Dometic WAECO. Просто закажите наши каталоги на сайте www.dometic-waeco.com; эта услуга предоставляется бесплатно и ни к чему не обязывает.
- PL** Proszę się zapoznać z informacjami na temat szerokiej gamy produktów Dometic WAECO. Proszę zamówić nasz bezpłatny katalog i zapoznać się z niewiążącą ofertą pod adresem: www.dometic-waeco.com
- CS** Žádejte další informace o rozsáhlé nabídce výrobků firmy Dometic WAECO. Stačí zdarma a nezávazně objednat naše katalogy na internetové adrese: www.dometic-waeco.com
- SK** Vyžiadajte si ďalšie informácie o rozsiahlej palete výrobkov Dometic WAECO. Objednajte si bezplatne a nezáväzne náš katalóg na internetovej adrese: www.dometic-waeco.com
- HU** Kérjen további információkat a Dometic WAECO cég széles körű termékpalettájáról. Rendelje meg ingyenes katalógusainkat kötelezettség nélkül a következő internetcímen: www.dometic-waeco.de

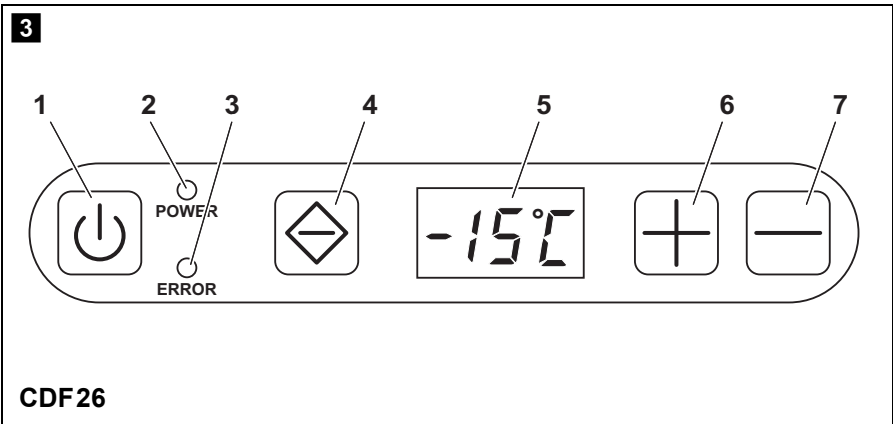
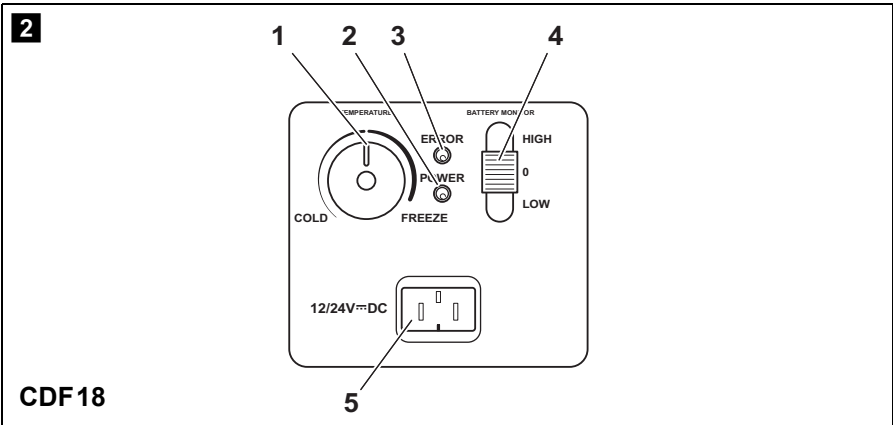
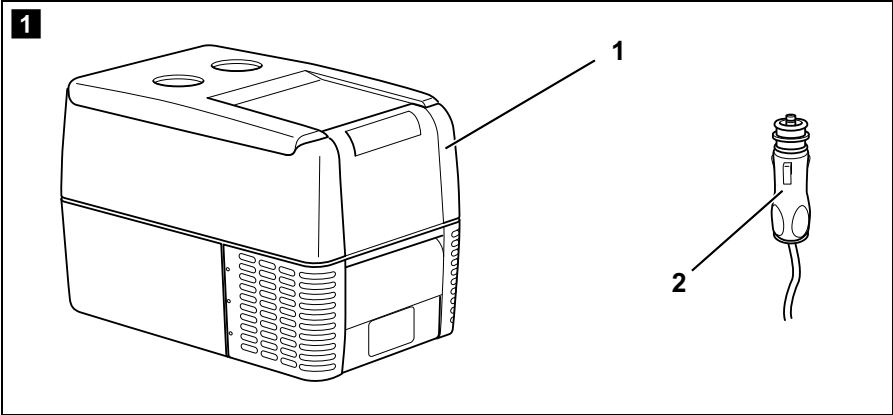

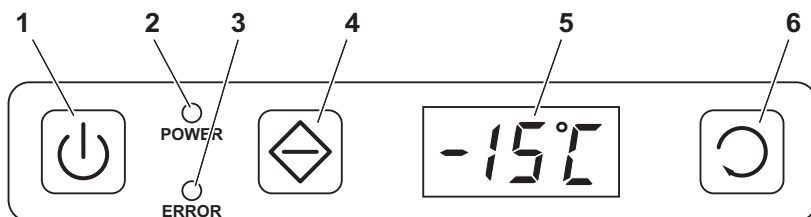
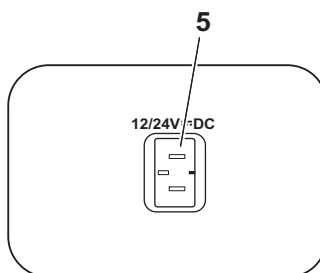
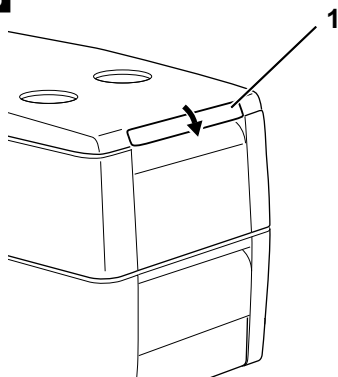
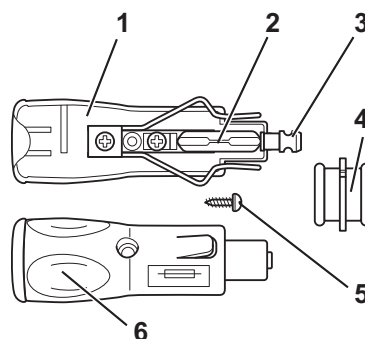
4**CDF36, CDF46****5****CDF26, CDF36, CDF46****6****7**

8

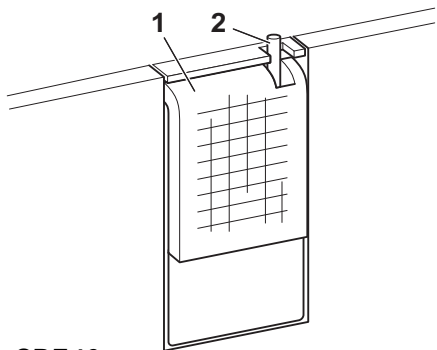

CDF26, CDF36, CDF46

Bitte lesen Sie diese Anleitung vor der Inbetriebnahme sorgfältig durch und bewahren Sie sie auf. Geben Sie sie im Falle einer Weitergabe des Gerätes an den Nutzer weiter.

Der Hersteller haftet nicht für Schäden, die durch **nicht bestimmungsgemäßen Gebrauch** oder **falsche Bedienung** verursacht werden.

Inhaltsverzeichnis

1	Erklärung der Symbole	6
2	Sicherheitshinweise	7
3	Lieferumfang	9
4	Bestimmungsgemäßer Gebrauch	10
5	Funktionsbeschreibung	10
6	Bedienung	14
7	Reinigung und Pflege	21
8	Gewährleistung	21
9	Störungsbeseitigung	22
10	Entsorgung	23
11	Technische Daten	23

1 Erklärung der Symbole



GEFAHR!

Sicherheitshinweis: Nichtbeachtung führt zu Tod oder schwerer Verletzung.



WARNUNG!

Sicherheitshinweis: Nichtbeachtung kann zu Tod oder schwerer Verletzung führen.



VORSICHT!

Sicherheitshinweis: Nichtbeachtung kann zu Verletzungen führen.

**ACHTUNG!**

Nichtbeachtung kann zu Materialschäden führen und die Funktion des Produktes beeinträchtigen.

**HINWEIS**

Ergänzende Informationen zur Bedienung des Produktes.

► **Handlung:** Dieses Symbol zeigt Ihnen, dass Sie etwas tun müssen. Die erforderlichen Handlungen werden Schritt für Schritt beschrieben.

✓ Dieses Symbol beschreibt das Ergebnis einer Handlung.

Abb. 1 5, Seite 3: Diese Angabe weist Sie auf ein Element in einer Abbildung hin, in diesem Beispiel auf „Position 5 in Abbildung 1 auf Seite 3“.

2 Sicherheitshinweise

2.1 Allgemeine Sicherheit

**WARNUNG!**

- Wenn das Gerät sichtbare Beschädigungen aufweist, dürfen Sie es nicht in Betrieb nehmen.
- Wenn das Anschlusskabel dieses Gerätes beschädigt wird, muss es durch den Hersteller, seinen Kundendienst oder eine ähnlich qualifizierte Person ersetzt werden, um Gefährdungen zu vermeiden.
- Reparaturen an diesem Gerät dürfen nur von Fachkräften durchgeführt werden. Durch unsachgemäße Reparaturen können erhebliche Gefahren entstehen.
- Dieses Gerät kann von Kindern ab 8 Jahren und darüber sowie von Personen mit verringerten physischen, sensorischen oder mentalen Fähigkeiten oder Mangel an Erfahrung und Wissen benutzt werden, wenn sie beaufsichtigt oder bezüglich des sicheren Gebrauchs des Gerätes unterwiesen wurden und die daraus resultierenden Gefahren verstehen.
- Reinigung und Benutzer-Wartung dürfen nicht von Kindern ohne Beaufsichtigung durchgeführt werden.
- Kinder dürfen nicht mit dem Gerät spielen.

- Kinder sollten beaufsichtigt werden, um sicherzustellen, dass sie nicht mit dem Gerät spielen.
- Verwahren und benutzen Sie das Gerät außerhalb der Reichweite von Kindern unter 8 Jahren.
- Lagern Sie keine explosionsfähigen Stoffe wie z. B. Sprühdosen mit brennbarem Treibgas im Gerät.

**VORSICHT!**

- Trennen Sie das Gerät vom Netz
 - vor jeder Reinigung und Pflege
 - nach jedem Gebrauch
- Lebensmittel dürfen nur in Originalverpackungen oder geeigneten Behältern eingelagert werden.

**ACHTUNG!**

- Vergleichen Sie die Spannungsangabe auf dem Typenschild mit der vorhandenen Energieversorgung.
- Schließen Sie das Gerät nur mit dem DC-Anschlusskabel an die DC-Bordsteckdose (z. B. Zigarettenanzünder) im Fahrzeug an.
- Ziehen Sie den Stecker nie am Anschlusskabel aus der Steckdose.
- Klemmen Sie Ihr Kühlgerät und andere Verbraucher von der Batterie ab, bevor Sie ein Schnellladegerät anschließen.
- Trennen Sie die Verbindung oder schalten Sie das Kühlgerät aus, wenn Sie den Motor ausschalten. Sonst kann die Batterie entladen werden.
- Das Kühlgerät ist nicht geeignet für den Transport ätzender oder lösungsmittelhaltiger Stoffe.

2.2 Sicherheit beim Betrieb des Gerätes

**GEFAHR!**

- Fassen Sie nie mit bloßen Händen an blanke Leitungen.

**VORSICHT!**

- Achten Sie vor der Inbetriebnahme darauf, dass Zuleitung und Stecker trocken sind.

**ACHTUNG!**

- Benutzen Sie keine elektrischen Geräte innerhalb des Kühlgerätes, außer wenn diese Geräte vom Hersteller dafür empfohlen werden.
- Stellen Sie das Gerät nicht in der Nähe von offenen Flammen oder anderen Wärmequellen (Heizung, starke Sonneneinstrahlung, Gasöfen usw.) ab.
- **Überhitzungsgefahr!**
Achten Sie stets darauf, dass beim Betrieb entstehende Wärme ausreichend abgeführt werden kann. Sorgen Sie dafür, dass das Gerät in ausreichendem Abstand zu Wänden oder Gegenständen steht, sodass die Luft zirkulieren kann.
- Achten Sie darauf, dass die Lüftungsöffnungen nicht abgedeckt werden.
- Füllen Sie keine Flüssigkeiten oder Eis in den Innenbehälter.
- Tauchen Sie das Gerät nie in Wasser.
- Schützen Sie das Gerät und die Kabel vor Hitze und Nässe.

3 Lieferumfang

Abb. **1**, Seite 3, zeigt den Lieferumfang.

Pos.	Menge	Bezeichnung
1	1	Kühlbox
2	1	Anschlusskabel für 12/24-V---Anschluss
–	1	Bedienungsanleitung

3.1 Zubehör

Wir empfehlen zum Betrieb des Gerätes am Wechselstromnetz die Verwendung folgender Netzadapter von WAECO.

Als Zubehör erhältlich (nicht im Lieferumfang enthalten):

- 220–240 V: CoolPower EPS100
- 110–240 V: CoolPower MPS35

4 Bestimmungsgemäßer Gebrauch



Die Kühlbox eignet sich zum Kühlen und Tiefkühlen von Lebensmitteln. Das Gerät ist auch für den Betrieb auf Booten geeignet.

Das Gerät ist für den Betrieb an einer 12-V- oder 24-V-Bordnetzsteckdose eines Fahrzeugs (z. B. Zigarettenanzünder), Boots oder Wohnmobils ausgelegt.



HINWEIS

Wir empfehlen zum Betrieb des Gerätes am Wechselstromnetz die Verwendung folgender Netzadapter:

- 220–240 V: WAECO CoolPower EPS100
- 110–240 V: WAECO CoolPower MPS35



VORSICHT! Gesundheitsgefahr!

Prüfen Sie bitte, ob die Kühlleistung des Gerätes den Anforderungen der Lebensmittel oder Medikamente entspricht, die Sie kühlen wollen.

5 Funktionsbeschreibung

Die Kühlbox kann Waren abkühlen und kühl halten sowie tiefkühlen. Die Kühlung erfolgt durch einen wartungsfreien Kühlkreislauf mit Kompressor. Die extrastarke Isolierung und der leistungsstarke Kompressor gewährleisten eine besonders schnelle Kühlung.

Die Kühlbox ist für den mobilen Einsatz geeignet.

Beim Einsatz auf Booten kann die Kühlbox einer Dauerkrängung von 30° ausgesetzt werden.



Ein im Gerät integrierter, zweistufiger (CDF 18) / dreistufiger (CDF 26, CDF 36, CDF 46) Batteriewächter schützt Ihre Fahrzeugbatterie vor zu tiefer Entladung.

5.1 Bedien- und Anzeigeelemente

CDF 18

Bedienfeld und Anschlussbuchse (Abb. **2**, Seite 3):

Pos.	Bezeichnung	Erklärung
1	TEMPERATURE	Temperaturregler, Kühltemperatur in den Endstellungen:
		COLD: +10 °C
		FREEZE: -18 °C
2	POWER	Betriebsanzeige
		LED leuchtet grün: Gerät ist eingeschaltet und betriebsbereit
		LED leuchtet gelb: eingestellte Temperatur ist erreicht
3	ERROR	LED blinkt rot: Batteriespannung nicht ausreichend
4	BATTERY MONITOR	Einschalter/Batteriewächter:
		0: Gerät ist ausgeschaltet
		HIGH: Gerät ist eingeschaltet, Batteriewächter ist im Modus HIGH
		LOW: Gerät ist eingeschaltet, Batteriewächter ist im Modus LOW
5	12/24V DC	Anschlussbuchse Gleichspannungsversorgung

CDF 26

Bedienfeld und Anschlussbuchse (Abb. **3**, Seite 3, Abb. **5**, Seite 4):

Pos.	Bezeichnung	Erklärung
1	ON/OFF	Schaltet die Kühlbox ein oder aus, wenn die Taste ein bis zwei Sekunden gedrückt wird
2	POWER	Betriebsanzeige LED leuchtet grün: Kompressor ist an LED leuchtet orange: Kompressor ist aus LED blinkt orange: Display ist ausgeschaltet, Batteriestatus zu niedrig
3	ERROR	LED blinkt rot: eingeschaltetes Gerät ist nicht betriebsbereit
4	SET	Wählt den Eingabemodus Temperatur einstellen Temperatureinheit (°Celsius oder °Fahrenheit) einstellen Batteriewächter einstellen (Low, Med, High)
5	–	Zeigt die Temperatur im Kühlfach an Die ersten drei Stellen des vierstelligen Displays zeigen die Temperatur, die vierte Stelle die Temperatureinheit (°C oder °F) an.
6	UP +	Einmal Antippen erhöht den gewählten Eingabewert
7	DOWN –	Einmal Antippen verringert den gewählten Eingabewert

CDF 36, CDF 46

Bedienfeld und Anschlussbuchse (Abb. **4**, Seite 4, Abb. **5**, Seite 4):

Pos.	Bezeichnung	Erklärung
1	ON/OFF	Schaltet die Kühlbox ein oder aus, wenn die Taste ein bis zwei Sekunden gedrückt wird
2	POWER	Betriebsanzeige LED leuchtet grün: Kompressor ist an LED leuchtet orange: Kompressor ist aus LED blinkt orange: Display ist ausgeschaltet, Batteriestatus zu niedrig
3	ERROR	LED blinkt rot: eingeschaltetes Gerät ist nicht betriebsbereit
4	SET	Wählt den Eingabemodus Temperatur einstellen Temperatureinheit (°Celsius oder °Fahrenheit) einstellen Batteriewächter einstellen (Low, Med, High)
5	–	Zeigt die Temperatur im Kühlfach an Die ersten drei Stellen des vierstelligen Displays zeigen die Temperatur, die vierte Stelle die Temperatureinheit (°C oder °F) an.
6	ADJUST	Einmal Antippen erhöht den gewählten Eingabewert Einmal Antippen verringert den gewählten Eingabewert

6 Bedienung

6.1 Vor dem ersten Gebrauch

**HINWEIS**

Bevor Sie die neue Kühlbox in Betrieb nehmen, sollten Sie sie aus hygienischen Gründen innen und außen mit einem feuchten Tuch reinigen (siehe auch Kapitel „Reinigung und Pflege“ auf Seite 21).

6.2 Tipps zum Energiesparen

- Wählen Sie einen gut belüfteten und vor Sonnenstrahlen geschützten Einsatzort.
- Lassen Sie warme Speisen erst abkühlen, bevor Sie sie im Gerät kühl halten.
- Öffnen Sie das Kühlgerät nicht häufiger als nötig.
- Lassen Sie das Kühlgerät nicht länger offen als nötig.
- Tauen Sie das Kühlgerät ab, sobald sich eine Eisschicht gebildet hat.
- Vermeiden Sie eine unnötig tiefe Innentemperatur.

6.3 Kühlbox anschließen

Die Kühlbox kann mit 12 V oder 24 V Gleichspannung betrieben werden.

**ACHTUNG! Gefahr von Geräteschäden!**

Klemmen Sie die Kühlbox und andere Verbraucher von der Batterie ab, bevor Sie die Batterie mit einem Schnellladegerät aufladen.

Überspannungen können die Elektronik der Geräte beschädigen.

Zur Sicherheit ist die Kühlbox mit einem elektronischen Verpolungsschutz ausgestattet, der die Kühlbox gegen Verpolung beim Batterieanschluss und gegen Kurzschluss schützt.

- Stecken Sie das 12/24-V-Anschlusskabel (Abb. **1** 2, Seite 3) in die Gleichspannungs-Buchse und schließen Sie es an den Zigarettenanzünder oder eine 12-V- oder 24-V-Steckdose an.

6.4 Batteriewächter verwenden

Wird die Kühlbox bei ausgeschalteter Zündung im Fahrzeug betrieben, schaltet sich die Box selbstständig ab, sobald die Versorgungsspannung unter einen einstellbaren Wert abfällt. Die Kühlbox schaltet sich wieder ein, sobald durch Aufladung der Batterie die Wiedereinschaltspannung erreicht wird.



ACHTUNG! Beschädigungsgefahr!

Die Batterie besitzt beim Abschalten durch den Batteriewächter nicht mehr ihre volle Ladekapazität, vermeiden Sie mehrmaliges Starten oder den Betrieb von Stromverbrauchern ohne längere Aufladephasen. Sorgen Sie dafür, dass die Batterie wieder aufgeladen wird.

Im Modus „HIGH“ spricht der Batteriewächter schneller an als in der Stufe „LOW“ (siehe folgende Tabelle).

CDF 18:

Batteriewächter-Modus	LOW	HIGH
Ausschaltspannung bei 12 V	10,2 V ± 0,3 V	11,2 V ± 0,3 V
Wiedereinschaltspannung bei 12 V	11,2 V ± 0,3 V	12,2 V ± 0,3 V
Ausschaltspannung bei 24 V	22,0 V ± 0,3 V	23,9 V ± 0,3 V
Wiedereinschaltspannung bei 24 V	23,3 V ± 0,3 V	25,1 V ± 0,3 V

CDF 26, CDF 36, CDF 46:

Batteriewächter-Modus	LOW	MED	HIGH
Ausschaltspannung bei 12 V	10,1 V	11,4 V	11,8 V
Wiedereinschaltspannung bei 12 V	11,1 V	12,2 V	12,6 V
Ausschaltspannung bei 24 V	21,5 V	24,1 V	24,6 V
Wiedereinschaltspannung bei 24 V	23,0 V	25,3 V	26,2 V

**HINWEIS**

Wenn die Kühlbox von der Starterbatterie versorgt wird, wählen Sie den Batteriewächter-Modus „HIGH“. Wenn die Kühlbox an eine Versorgungsbatterie angeschlossen ist, reicht der Batteriewächter-Modus „LOW“ aus.

Wenn Sie die Kühlbox über einen Netzadapter am Wechselstromnetz betreiben wollen, stellen Sie den Batteriewächter auf „LOW“.

CDF 26: Batteriewächtermodus einstellen

Um den Modus für den Batteriewächter zu ändern, gehen Sie wie folgt vor:

- Schalten Sie die Kühlbox ein.
- Drücken Sie die Taste „SET“ dreimal.
- Stellen Sie mit den Tasten „+“ bzw. „-“ den Modus für den Batteriewächter ein.
- ✓ Das Display zeigt für einige Sekunden den eingestellten Modus an. Das Display blinkt einige Male, bevor es zur Darstellung der aktuellen Temperatur zurückkehrt.

CDF 36, CDF 46: Batteriewächtermodus einstellen

Um den Modus für den Batteriewächter zu ändern, gehen Sie wie folgt vor:

- Schalten Sie die Kühlbox ein.
- Drücken Sie die Taste „SET“ dreimal.
- Stellen Sie mit der Taste „ADJUST“ den Modus für den Batteriewächter ein.

6.5 Kühlbox benutzen**ACHTUNG! Überhitzungsgefahr!**

Achten Sie stets darauf, dass beim Betrieb entstehende Wärme ausreichend abgeführt werden kann. Achten Sie darauf, dass die Lüftungsschlitze nicht abgedeckt werden. Sorgen Sie dafür, dass das Gerät in ausreichendem Abstand zu Wänden oder Gegenständen steht, sodass die Luft zirkulieren kann.

- Stellen Sie die Kühlbox auf eine feste Unterlage.
Achten Sie darauf, dass die Lüftungsschlitze nicht abgedeckt sind und die erwärmte Luft gut abziehen kann.
- Schließen Sie die Kühlbox an, siehe Kapitel „Kühlbox anschließen“ auf Seite 14.

**ACHTUNG! Gefahr durch zu niedrige Temperatur!**

Achten Sie darauf, dass sich nur Gegenstände bzw. Waren in der Kühlbox befinden, die auf die gewählte Temperatur gekühlt werden dürfen.

Kühlbox verriegeln

- Schließen Sie den Deckel.
- Drücken Sie die Verriegelung (Abb. **6** 1, Seite 4) nach unten, bis sie hörbar einrastet.

CDF 18: Kühlbox einschalten

- Schieben Sie den Schiebeschalter „BATTERY MONITOR“ auf „HIGH“ für Betrieb an einer Starterbatterie oder auf „LOW“ für Betrieb an einer Versorgungsbatterie.

**HINWEIS**

Wenn Sie die Kühlbox über einen Netzadapter am Wechselstromnetz betreiben wollen, stellen Sie den Batteriewächter auf „LOW“.

- ✓ Die LED „POWER“ leuchtet grün.
- ✓ Die Kühlbox startet mit dem Kühlen des Innenraums.
- Stellen Sie die Kühltemperatur mit dem Temperaturregler „TEMPERATURE“ ein.
- ✓ Wenn die eingestellte Kühltemperatur erreicht ist, leuchtet die LED „POWER“ gelb.

CDF 26, CDF 36, CDF 46: Kühlbox einschalten

- ▶ Drücken Sie die Taste „ON/OFF“ für drei Sekunden.
- ✓ Die LED „POWER“ leuchtet grün.
- ✓ Das Display schaltet sich ein und zeigt die aktuelle Kühltemperatur an.
- ✓ Die Kühlbox startet mit dem Kühlen des Innenraums.

**HINWEIS**

Wenn Sie die Kühlbox über einen Netzadapter am Wechselstromnetz betreiben wollen, stellen Sie den Batteriewächter auf „LOW“.

CDF 18: Kühlbox ausschalten

- ▶ Räumen Sie die Kühlbox leer.
- ▶ Schalten Sie die Kühlbox aus: Schieben Sie den Schiebeschalter „BATTERY MONITOR“ auf „0“.
- ▶ Ziehen Sie das Anschlusskabel ab.

Wenn Sie die Kühlbox für längere Zeit nicht benutzen wollen:

- ▶ Lassen Sie den Deckel leicht geöffnet. So verhindern Sie, dass sich Gerüche bilden.

CDF 26, CDF 36, CDF 46: Kühlbox ausschalten

- ▶ Räumen Sie die Kühlbox leer.
- ▶ Schalten Sie die Kühlbox aus.
- ▶ Ziehen Sie das Anschlusskabel ab.

Wenn Sie die Kühlbox für längere Zeit nicht benutzen wollen:

- ▶ Lassen Sie den Deckel leicht geöffnet. So verhindern Sie, dass sich Gerüche bilden.

6.6 Temperatur einstellen

CDF 26:

- Drücken Sie die Taste „SET“ einmal.
- Stellen Sie mit den Tasten „+“ bzw. „-“ die Kühltemperatur ein.
- ✓ Das Display zeigt für einige Sekunden die eingestellte gewünschte Kühltemperatur an. Das Display blinkt einige Male, bevor es zur Darstellung der aktuellen Temperatur zurückkehrt.

CDF 36, CDF 46:

- Drücken Sie die Taste „SET“ einmal.
- Stellen Sie mit der Taste „ADJUST“ die Kühltemperatur ein.

Das Display zeigt für einige Sekunden die eingestellte gewünschte Kühltemperatur an. Das Display blinkt einige Male, bevor es zur Darstellung der aktuellen Temperatur zurückkehrt.

6.7 Temperatureinheit wählen

CDF 26:

Sie können zur Temperaturanzeige zwischen den Werten für °Celsius und °Fahrenheit wählen. Gehen Sie hierzu wie folgt vor:

- Schalten Sie die Kühlbox ein.
- Drücken Sie die Taste „SET“ zweimal.
- Stellen Sie mit den Tasten „+“ bzw. „-“ die Temperatureinheit °Celsius oder °Fahrenheit ein.
- ✓ Das Display zeigt für einige Sekunden die eingestellte Temperatureinheit an. Das Display blinkt einige Male, bevor es zur Darstellung der aktuellen Temperatur zurückkehrt.

CDF 36, CDF 46:

Sie können zur Temperaturanzeige zwischen den Werten für °Celsius und °Fahrenheit wählen. Gehen Sie hierzu wie folgt vor:

- Schalten Sie die Kühlbox ein.
- Drücken Sie die Taste „SET“ zweimal.

- Stellen Sie mit der Taste „ADJUST“ die Temperatureinheit °Celsius oder °Fahrenheit ein.

6.8 Kühlbox abtauen

Luftfeuchtigkeit kann sich am Verdampfer oder im Innenraum der Kühlbox als Reif niederschlagen, der die Kühlleistung verringert. Tauen Sie das Gerät rechtzeitig ab.



ACHTUNG! Gefahr von Geräteschäden!

Verwenden Sie nie harte oder spitze Werkzeuge zum Entfernen von Eisschichten oder zum Lösen festgefrorener Gegenstände.

Gehen Sie wie folgt vor, um die Kühlbox abzutauen:

- Nehmen Sie das Kühlgut heraus.
- Lagern Sie es ggf. in einem anderen Kühlgerät, damit es kalt bleibt.
- Schalten Sie das Gerät ab.
- Lassen Sie den Deckel offen.
- Wischen Sie das Tauwasser auf.

6.9 Steckersicherung (12/24 V) austauschen

- Ziehen Sie die Ausgleichshülse (Abb. **7** 4, Seite 4) vom Stecker ab.
- Drehen Sie die Schraube (Abb. **7** 5, Seite 4) aus der oberen Gehäusehälfte (Abb. **7** 1, Seite 4) heraus.
- Heben Sie vorsichtig die obere Gehäusehälfte von der unteren (Abb. **7** 6, Seite 4) ab.
- Nehmen Sie den Kontaktstift (Abb. **7** 3, Seite 4) heraus.
- Tauschen Sie die defekte Sicherung (Abb. **7** 2, Seite 4) gegen eine neue Sicherung mit demselben Wert (8A 32V) aus.
- Setzen Sie den Stecker in umgekehrter Reihenfolge wieder zusammen.

6.10 Glühlampe wechseln (CDF 26, CDF 36, CDF 46)

- Drücken Sie den Schaltpin (Abb. **8** 2, Seite 5) nach unten, sodass sich das transparente Teil (Abb. **8** 1, Seite 5) der Leuchte nach vorne abnehmen lässt.
- Tauschen Sie die Glühlampe aus.
- Setzen Sie die Leuchte wieder in das Gehäuse ein.

7 Reinigung und Pflege

**WARNUNG!**

Trennen Sie vor jeder Reinigung und Pflege das Gerät vom Netz.

**ACHTUNG! Beschädigungsgefahr!**

- Reinigen Sie das Kühlgerät niemals unter fließendem Wasser oder gar im Spülwasser.
- Verwenden Sie zur Reinigung keine scharfen Reinigungsmittel oder harten Gegenstände, da diese das Kühlgerät beschädigen können.

- Reinigen Sie das Gerät innen und außen gelegentlich mit einem feuchten Tuch.
- Stellen Sie sicher, dass die Be- und Entlüftungsöffnungen des Geräts frei von Staub und Verunreinigungen sind, damit die beim Betrieb entstehende Wärme abgeführt werden kann und das Gerät keinen Schaden nimmt.

8 Gewährleistung

Es gilt die gesetzliche Gewährleistungsfrist. Sollte das Produkt defekt sein, wenden Sie sich bitte an die Niederlassung des Herstellers in Ihrem Land (Adressen siehe Rückseite der Anleitung) oder an Ihren Fachhändler.

Zur Reparatur- bzw. Gewährleistungsbearbeitung müssen Sie folgende Unterlagen mitschicken:

- eine Kopie der Rechnung mit Kaufdatum,
- einen Reklamationsgrund oder eine Fehlerbeschreibung.

9 Störungsbeseitigung

Störung	Mögliche Ursache	Lösungsvorschlag
Das Gerät funktioniert nicht, LED leuchtet nicht.	An der 12/24-Volt-Steckdose (Zigarettenanzünder) im Fahrzeug liegt keine Spannung an.	In den meisten Fahrzeugen muss der Zündschalter eingeschaltet sein, damit der Zigarettenanzünder Spannung hat.
	Wechselspannungs-Steckdose führt keine Spannung.	Versuchen Sie es an einer anderen Steckdose.
Das Gerät kühlt nicht (Stecker ist eingesteckt, LED „POWER“ leuchtet).	Kompressor defekt.	Die Reparatur kann nur von einem zugelassenen Kundendienstbetrieb durchgeführt werden.
Das Gerät kühlt nicht (Stecker ist eingesteckt, LED „ERROR“ blinkt).	Batteriespannung nicht ausreichend.	Prüfen Sie die Batterie und laden Sie sie gegebenenfalls.
Beim Betrieb an der 12/24-V-Steckdose (Zigarettenanzünder): Die Zündung ist eingeschaltet, das Gerät funktioniert nicht und die LED leuchtet nicht. Ziehen Sie den Stecker aus der Steckdose und nehmen Sie folgende Prüfungen vor.	Die Fassung des Zigarettenanzünders ist verschmutzt. Das hat einen schlechten elektrischen Kontakt zur Folge.	Wenn der Stecker in der Zigarettenanzünderfassung sehr warm wird, muss entweder die Fassung gereinigt werden, oder der Stecker ist möglicherweise nicht richtig zusammengebaut.
	Die Sicherung des 12/24-V-Steckers ist durchgebrannt.	Tauschen Sie die Sicherung (5 A) des 12-V-Steckers aus, siehe Kapitel „Steckersicherung (12/24 V) austauschen“ auf Seite 20
	Die Fahrzeug-Sicherung ist durchgebrannt.	Tauschen Sie die Fahrzeug-Sicherung der 12/24-V-Steckdose (üblicherweise 15 A) aus (Beachten Sie dazu die Bedienungsanleitung zu Ihrem KFZ).
LED „ERROR“ blinkt länger als 2 min wie folgt: 3x blinken, Pause, 3x blinken, Pause, ...	Gerät defekt.	Die Reparatur kann nur von einem zugelassenen Kundendienstbetrieb durchgeführt werden.



10 Entsorgung

- Geben Sie das Verpackungsmaterial möglichst in den entsprechenden Recycling-Müll.



Wenn Sie das Produkt endgültig außer Betrieb nehmen, informieren Sie sich bitte beim nächsten Recyclingcenter oder bei Ihrem Fachhändler über die zutreffenden Entsorgungsvorschriften.

11 Technische Daten

	WAECO CoolFreeze			
	CDF18	CDF26	CDF36	CDF46
Art.-Nr.:	9105100002	9105303457	9105303458	9105303459
Inhalt:	18 l	21 l	31 l	39 l
Anschluss- spannung:	12/24 V $\overline{=}$			
Nennstrom:				
12 V $\overline{=}$:	4,0 A \pm 0,5 A	5,0 A \pm 0,5 A	5,0 A \pm 0,5 A	5,0 A \pm 0,5 A
24 V $\overline{=}$:	1,7 A \pm 0,5 A	2,5 A \pm 0,5 A	2,5 A \pm 0,5 A	2,5 A \pm 0,5 A
Kühlleis- tung:	+10 °C bis -18 °C		+10 °C bis -15 °C	
Abmes- sungen (B x H x T) in mm:	456 x 414 x 300	550 x 425 x 260	560 x 380 x 340	560 x 475 x 340
Gewicht:	11,5 kg	12,7 kg	12,4 kg	13,7 kg
Prüfungen/ Zertifikate:	  			



HINWEIS

Ab Umgebungstemperaturen von über 32 °C (90 °F) kann die minimale Temperatur nicht mehr erreicht werden.

Der Kühlkreis enthält R134a.

Please read this operating manual carefully before starting the device. Keep it in a safe place for future reference. If the device is passed on to another person, this operating manual must be handed over to the user along with it.

The manufacturer cannot be held liable for damage resulting from **improper usage** or **incorrect operation**.

Contents

1	Explanation of symbols	24
2	Safety instructions	25
3	Scope of delivery	27
4	Intended use	28
5	Function description	28
6	Operation	31
7	Cleaning and maintenance	38
8	Guarantee	38
9	Troubleshooting	39
10	Disposal	39
11	Technical data	40

1 Explanation of symbols



DANGER!

Safety instruction: Failure to observe this instruction will cause fatal or serious injury.



WARNING!

Safety instruction: Failure to observe this instruction can cause fatal or serious injury.

**CAUTION!**

Safety instruction: Failure to observe this instruction can lead to injury.

**NOTICE!**

Failure to observe this instruction can cause material damage and impair the function of the product.

**NOTE**

Supplementary information for operating the product.

- ▶ **Action:** This symbol indicates that action is required on your part. The required action is described step-by-step.
- ✓ This symbol describes the result of an action.

Fig. 1 5, page 3: This refers to an element in an illustration. In this case, item 5 in figure 1 on page 3.

2 Safety instructions

2.1 General safety

**WARNING!**

- Do not operate the device if it is visibly damaged.
- If this device's power cable is damaged, it must be replaced by the manufacturer, customer service or a similarly qualified person in order to prevent safety hazards.
- This device may only be repaired by qualified personnel. Improper repairs can lead to considerable hazards.
- This device can be used by children aged 8 years or over, as well as by persons with diminished physical, sensory or mental capacities or a lack of experience and/or knowledge, providing they are supervised or have been taught how to use the device safely and are aware of the resulting risks.
- Cleaning and user maintenance must not be carried out by children without supervision.
- Children must not play with the device.

- Children must be supervised to ensure that they do not play with the device.
- Always keep and use the device out of the reach of children under the age of 8 years.
- Do not store any explosive substances such as spray cans with a flammable propellant in the device.

**CAUTION!**

- Disconnect the device from the mains
 - before each cleaning and maintenance
 - after every use
- Food may only be stored in its original packaging or in suitable containers.

**NOTICE!**

- Check that the voltage specification on the type plate corresponds to that of the energy supply.
- Only connect the device to a DC plug socket in the vehicle (e. g. cigarette lighter) with the DC cable.
- Never pull the plug out of the socket by the cable.
- Disconnect the cooler and other power consuming devices from the battery before connecting the quick charging device.
- Disconnect the cooler or switch it off when you turn off the engine. Otherwise you may discharge the battery.
- The cooling device is not suitable for transporting caustic materials or materials containing solvents.

2.2 Operating the device safely

**DANGER!**

- Do not touch exposed cables with your bare hands.

**CAUTION!**

- Before starting the device, ensure that the power supply line and the plug are dry.

**NOTICE!**

- Do not use electrical devices inside the cooler unless they are recommended by the manufacturer for the purpose.

- Do not place the device near naked flames or other heat sources (heaters, direct sunlight, gas ovens etc.).
- **Danger of overheating!**
Ensure at all times that there is sufficient ventilation so that the heat that arises during operation does not build up. Make sure that the device is sufficiently far away from walls and other objects so that the air can circulate.
- Ensure that the ventilation openings are not covered.
- Do not fill the inner container with ice or fluid.
- Never immerse the device in water.
- Protect the device and the cable against heat and moisture.

3 Scope of delivery

fig. **1**, page 3, shows the scope of delivery.

Item	Quantity	Description
1	1	Cooler
2	1	Connection cable for 12/24 V $\overline{=}$ connection
–	1	Operating manual

3.1 Accessories

To operate the device at the AC mains supply, we recommend using one of the following WAECO rectifiers.

Available as accessory (not included in scope of delivery):

- 220–240 V: CoolPower EPS100
- 110–240 V: CoolPower MPS35

4 Intended use



The cooler is suitable for cooling and freezing foods. The device is also suitable for use on boats.

The device is designed to be operated from a 12 V DC or 24 V DC on-board supply socket of a vehicle (e. g. cigarette lighter), boat or caravan.



NOTE

To operate the device at the AC mains supply, we recommend using one of the following WAECO rectifiers:

- 220–240 V: CoolPower EPS100
- 110–240 V: CoolPower MPS35



CAUTION! Health hazard!

Please check if the cooling capacity of the device is suitable for storing the food or medicine you wish to cool.

5 Function description

The cooler can chill products, keep them cool as well as freeze them. A maintenance-free, CFC-free refrigerant circuit with compressor provides the cooling. The extra strong CFC-free insulation and powerful compressor ensure especially fast cooling.

The cooler is designed for mobile use.

When used on boats, the cooler can be withstand a constant heel (inclination) of 30°.



An integrated dual-stage (CDF 18) / three-stage (CDF 26, CDF 36, CDF 46) battery monitor prevents your vehicle battery from excessive discharging.

5.1 Operating and display elements

CDF 18

Operating panel and connection socket (fig. **2**, page 3):

Item	Description	Explanation
1	TEMPERATURE	Temperature controller, cooling temperature at the end positions:
		COLD: +10 °C
		FREEZE: -18 °C
2	POWER	Operating display
		LED is lit green: Device is switched on and ready for operation
		LED is lit yellow: Set temperature has been reached
3	ERROR	LED flashes red: Switched on device is not ready for operation
4	BATTERY MONITOR	Switch-on device/battery monitor:
		0: Device is switched off
		HIGH: Device is switched on, bat- tery monitor is in HIGH mode
		LOW: Device is switched on, bat- tery monitor is in LOW mode
5	12/24V DC	Connection socket DC voltage supply

CDF 26

Operating panel and connection socket (fig. **3**, page 3, fig. **5**, page 4):

Item	Description	Explanation
1	ON OFF button	Switches the cooler on or off when the button is pressed for between one and two seconds
2	POWER	Status indication LED lights up green: Compressor is on LED lights up orange: Compressor is off LED flashes orange: Display switched off automatically due to low battery voltage
3	ERROR	LED flashes red: Device is switched on but not ready for operation
4	SET	Selects the input mode – Temperature setting – Celsius or Fahrenheit display – Set battery monitor
5	–	Display, shows the information The first three digits of the four-digit display show the temperature, the fourth digit shows the temperature unit (°C or °F).
6	UP +	Press once to increase the value
7	DOWN –	Press once to decrease the value

CDF 36, CDF 46

Operating panel and connection socket (fig. **3**, page 3, fig. **5**, page 4):

Item	Description	Explanation
1	ON OFF button	Switches the cooler on or off when the button is pressed for between one and two seconds
2	POWER	Status indication <hr/> LED lights up green: Compressor is on <hr/> LED lights up orange: Compressor is off <hr/> LED flashes orange: Display switched off automatically due to low battery voltage
3	ERROR	LED flashes red: Device is switched on but not ready for operation
4	SET	Selects the input mode – Temperature setting – Celsius or Fahrenheit display – Set battery monitor
5	–	Display, shows the information The first three digits of the four-digit display show the temperature, the fourth digit shows the temperature unit (°C or °F).
6	ADJUST	Press once to increase the value Press once to decrease the value

6 Operation

6.1 Before initial use



NOTE

Before starting your new cooler for the first time, you should clean it inside and outside with a damp cloth for hygienic reasons (please also refer to the chapter “Cleaning and maintenance” on page 38).

6.2 Energy saving tips

- Choose a well ventilated installation location which is protected against direct sunlight.
- Allow warm food to cool down first before placing it in the device to keep cool.
- Do not open the cooling device more often than necessary.
- Do not leave the cooler unit open for longer than necessary.
- Defrost the cooler once a layer of ice forms.
- Avoid unnecessary low temperatures.

6.3 Connecting the cooler

The cooler can be operated with 12 V or 24 V DC.



NOTICE! Danger of damaging the device!

Disconnect the cooler and other consumer units from the battery before you connect the battery to a quick charging device. Overvoltage can damage the electronics of the device.

For safety reasons the cooler is equipped with an electronic system to prevent the polarity reversal. This protects the cooler against short-circuiting when connecting to a battery.

- Plug the 12/24-V connection cable (fig. **1** 2, page 3) into the DC voltage socket and also into the cigarette lighter or a 12 V or 24 V socket.

6.4 Using the battery monitor

If the cooler is operated when the vehicle ignition is switched off, the cooler switches off automatically as soon as the supply voltage falls below a set level. The cooler will switch back on once the battery has been recharged to the restart voltage level.



NOTICE! Danger of damage!

When switched off by the battery monitor, the battery will no longer be fully charged. Avoid starting repeatedly or operating current consumers without longer charging phases. Ensure that the battery is recharged.

In “HIGH” mode, the battery monitor responds faster than at the levels “LOW” and “MED” (see the following table).

CDF 18:

Battery monitor mode	LOW	HIGH
Switch-off voltage at 12 V	10,2 V ± 0,3 V	11,2 V ± 0,3 V
Restart voltage at 12 V	11,2 V ± 0,3 V	12,2 V ± 0,3 V
Switch-off voltage at 24 V	22,0 V ± 0,3 V	23,9 V ± 0,3 V
Restart voltage at 24 V	23,3 V ± 0,3 V	25,1 V ± 0,3 V

CDF 26, CDF 36, CDF 46:

Battery monitor mode	LOW	MED	HIGH
Switch-off voltage at 12 V	10,1 V	11,4 V	11,8 V
Restart voltage at 12 V	11,1 V	12,2 V	12,6 V
Switch-off voltage at 24 V	21,5 V	24,1 V	24,6 V
Restart voltage at 24 V	23,0 V	25,3 V	26,2 V

**NOTE**

When the cooler is supplied by the starter battery, select the battery monitor mode “HIGH”. If the cooler is connected to a supply battery, the battery monitor mode “LOW” will suffice.
If you wish to operate the cooler from the AC mains, set the battery monitor to the “LOW” position.

CDF 26: Setting the battery monitor mode

This is how to select the battery monitor mode:

- Switch on the cooler.
- Press the “SET” button three times.
- Use the “+” and “-” buttons to select the battery monitor mode.
- ✓ The selected mode then appears in the display for a few seconds. The display flashes several times before it returns to the current temperature.

CDF 36, CDF 46: Setting the battery monitor mode

This is how to select the battery monitor mode:

- Switch on the cooler.
- Press the “SET” button three times.
- Use the “ADJUST” button to select the battery monitor mode.

6.5 Using the cooler



NOTICE! Danger of overheating!

Ensure at all times that there is sufficient ventilation so that the heat that generated during operation can dissipate. Ensure that the ventilation slots are not covered. Make sure that the device is sufficiently far away from walls and other objects so that the air can circulate.

- Place the cooler on a firm foundation. Make sure that the ventilation slots are not covered and that the heated air can dissipate.
- Close the cooler, see chapter “Connecting the cooler” on page 32.



NOTICE! Danger from excessively low temperature!

Ensure that the only those objects are placed in the cooler that are intended to be cooled at the selected temperature.

Locking the cooler

- Close the lid.
- Press the lock (fig. **6** 1, page 4) down, until it latches in place audibly.

CDF 18: Switching on the cooler

- Slide the sliding switch “BATTERY MONITOR” to HIGH if you wish to operate from a starter battery or to “LOW” if you want to operate from a supply battery.



NOTE

If you wish to operate the cooler from the AC mains, set the battery monitor to the “LOW” position.

- ✓ The “POWER” LED is lit green.

- ✓ The cooler starts cooling the interior.
- Set the cooling temperature with the temperature controller “TEMPERATURE”.
- ✓ When the cooling temperature has been reached, the “POWER” LED is lit yellow.

CDF 26, CDF 36, CDF 46: Switching on the cooler

- Press the “ON/OFF” button for three seconds.
- ✓ The “POWER” LED is lit green.
- ✓ The display switches on and shows the current cooling temperature.
- ✓ The cooler starts cooling the interior.



NOTE

If you wish to operate the cooler from the AC mains, set the battery monitor to the “LOW” position.

CDF 18: Switching off the cooler

- Empty the cooler.
- To Switch the cooler off: Slide the sliding switch “BATTERY MONITOR” to “0”:
- Pull out the connection cable.

If you do not want to use the cooler for a longer period of time:

- Leave the cover slightly open. This prevents odour build-up.

CDF 26, CDF 36, CDF 46: Switching off the cooler

- Empty the cooler.
- Switch the cooler off.
- Unplug the connection cable.

If you do not want to use the cooler for a longer period of time:

- Leave the lid slightly open. This prevents build-up of odours.

6.6 Setting the temperature

CDF 26:

- Press the “SET” button once.
- Use the “+” and “-” buttons to set the cooling temperature.
- ✓ The set cooling temperature then appears in the display for a few seconds. The display flashes several times before it returns to the current temperature.

CDF 36, CDF 46:

- Press the “SET” button once.
- Use the “ADJUST” button to set the cooling temperature.

The set cooling temperature then appears in the display for a few seconds. The display flashes several times before it returns to the current temperature.

6.7 Selecting the temperature unit

CDF 26:

You can switch the temperature display between Celsius and Fahrenheit. To do this, proceed as follows:

- Switch on the cooler.
- Press the “SET” button twice.
- Use the “+” and “-” buttons to set the cooling temperature.
- ✓ The set temperature unit then appears in the display for a few seconds. The display flashes several times before it returns to the current temperature.

CDF 36, CDF 46:

You can switch the temperature display between Celsius and Fahrenheit. To do this, proceed as follows:

- Switch on the cooler.
- Press the “SET” button twice.
- Use the “ADJUST” button to set the Celsius or Fahrenheit temperature unit.

6.8 Defrosting the cooler

Humidity can form frost in the interior of the cooling device or on the vaporiser. This reduces the cooling capacity. Defrost the device in good time to avoid this.



NOTICE! Danger of damaging the device!

Never use hard or pointed tools to remove ice or to loosen objects which have frozen in place.

To defrost the cooler, proceed as follows:

- Take out the contents of the cooling device.
- If necessary, place them in another cooling device to keep them cool.
- Switch off the device.
- Leave the cover open.
- Wipe off the defrosted water.

6.9 Replacing the plug fuse (12/24 V)

- Pull the adapter sleeve (fig. **7** 4, page 4) off of the plug.
- Unscrew the screw (fig. **7** 5, page 4) out of the upper half of the housing (fig. **7** 1, page 4).
- Carefully raise the upper half of the housing from the lower (fig. **7** 6, page 4) half.
- Take out the contact pin (fig. **7** 3, page 4).
- Replace the defective fuse (fig. **7** 2, page 4) with a new one that has the same rating (8A 32V).
- Re-assemble the plug in the reverse order.

6.10 Replacing the light bulb (CDF26, CDF36, CDF46)

- Press the switch pin (fig. **8** 2, page 5) downwards so that the transparent part (fig. **8** 1, page 5) of the lamp can be removed at the front.
- Replace the light bulb.
- Press the lamp back into the housing.

7 Cleaning and maintenance

**WARNING!**

Always disconnect the device from the mains before you clean and service it.

**NOTICE! Risk of damage**

- Never clean the cooler under running water or in dish water.
- Do not use abrasive cleaning agents or hard objects during cleaning as these can damage the cooler.

- Occasionally clean the device interior and exterior with a damp cloth.
- Make sure that the air inlet and outlet vents on the device are free of any dust and dirt, so that heat can be released and the device is not damaged.

8 Guarantee

The statutory warranty period applies. If the product is defective, please contact the manufacturer's branch in your country (see the back of the instruction manual for the addresses) or your retailer.

For repair and guarantee processing, please include the following documents when you send in the device:

- A copy of the receipt with purchasing date
- A reason for the claim or description of the fault

9 Troubleshooting

Fault	Possible cause	Suggested remedy
Device does not function, LED does not glow.	There is no voltage present in the 12/24 V socket (cigarette lighter) in your vehicle.	The ignition must be switched on in most vehicles to apply current to the cigarette lighter.
	No voltage present in the AC voltage socket.	Try using another plug socket.
The device does not cool (plug is inserted, "POWER" LED is lit).	Defective compressor.	This can only be repaired by an authorised customer services unit.
The device does not cool (plug is inserted, "ERROR" LED flashes).	Battery voltage is too low.	Test the battery and charge it as needed.
When operating from the 12/24-V socket (cigarette lighter): The ignition is on and the device is not working and the LED is not lit. Pull the plug out of the socket and make the following checks.	The cigarette lighter socket is dirty. This results in a poor electrical contact.	If the plug of your cooler becomes very warm in the cigarette lighter socket, either the lighter socket must be cleaned or the plug has not been assembled correctly.
	The fuse of the 12/24 V plug has blown.	Replace the fuse (5 A) in the cigarette lighter plug, see chapter "Replacing the plug fuse (12/24 V)" on page 37.
	The vehicle fuse has blown.	Replace the vehicle's 12/24 V socket fuse (usually 15 A). Please refer to your vehicle's operating manual.
"ERROR" LED flashes for longer than 2 minutes, as follows: 3 flashes, pause, 3 flashes, pause, ...	Device is defective.	This can only be repaired by an authorised customer services unit.



10 Disposal

- Place the packaging material in the appropriate recycling waste bins wherever possible.



If you wish to finally dispose of the product, ask your local recycling centre or specialist dealer for details about how to do this in accordance with the applicable disposal regulations.

11 Technical data

	WAECO CoolFreeze			
	CDF18	CDF26	CDF36	CDF46
Art.-Nr.:	9105100002	9105303457	9105303458	9105303459
Overall capacity:	18 l	21 l	31 l	39 l
Connection voltage:	12/24 V $\overline{=}$			
Rated current:				
– 12 V $\overline{=}$:	4.0 A \pm 0.5	5.0 A \pm 0.5	5.0 A \pm 0.5	5.0 A \pm 0.5
– 24 V $\overline{=}$:	1.7 A \pm 0.5	2.5 A \pm 0.5	2.5 A \pm 0.5	2.5 A \pm 0.5
Cooling capacity:	+10 °C to –18 °C		+10 °C to –15 °C	
Dimensions (W x H x D) in mm:	456 x 414 x 300	550 x 425 x 260	560 x 380 x 340	560 x 475 x 340
Weight:	11.5 kg	12.7 kg	12.4 kg	13.7 kg
Test/certificates:	  			



NOTE

At ambient temperatures above 32 °C (90 °F) the minimum temperature cannot be achieved.

The coolant circuit contains R134a.

Veillez lire ce manuel avec attention avant de mettre l'appareil en service. Conservez ensuite ce manuel. En cas de passer de l'appareil, veuillez le transmettre au nouvel acquéreur.

Le fabricant décline toute responsabilité en cas de dommages provoqués par une **utilisation non-conforme de l'appareil** ou par des **erreurs de manipulation**.

Table des matières

1	Explication des symboles.	41
2	Consignes de sécurité	42
3	Contenu de la livraison	44
4	Usage conforme.	45
5	Description du fonctionnement	46
	CDF 26	47
7	Nettoyage et entretien	56
8	Garantie	56
9	Dépannage	57
10	Retraitement	57
11	Caractéristiques techniques.	58

1 Explication des symboles



DANGER !

Consigne de sécurité : le non-respect de ces consignes entraîne la mort ou de graves blessures.



AVERTISSEMENT !

Consigne de sécurité : le non-respect de ces consignes peut entraîner la mort ou de graves blessures.

**ATTENTION !**

Consigne de sécurité : le non-respect de ces consignes peut entraîner des blessures.

**AVIS !**

Le non-respect de ces consignes peut entraîner des dommages matériels et des dysfonctionnements du produit.

**REMARQUE**

Informations complémentaires sur l'utilisation du produit.

► **Manipulation :** ce symbole vous indique une action à effectuer. Les manipulations à effectuer sont décrites étape par étape.

✓ Ce symbole décrit le résultat d'une manipulation.

Fig. 1 5, page 3 : cette information renvoie à un élément figurant sur une illustration, dans cet exemple à la « position 5 de l'illustration 1 à la page 3 ».

2 Consignes de sécurité

2.1 Sécurité générale

**AVERTISSEMENT !**

- Si l'appareil présente des dégâts visibles, vous ne devez pas le mettre en service.
- Si le câble de raccordement de l'appareil est endommagé, il doit être remplacé par le fabricant, son service après-vente ou une personne de qualification similaire, afin d'éviter tout danger.
- Seul un personnel qualifié est habilité à effectuer des réparations sur l'appareil. Toute réparation mal effectuée risque d'entraîner de graves dangers.
- Les enfants âgés de 8 ans et plus ainsi que les personnes ayant des déficiences physiques, sensorielles ou mentales ou un manque d'expérience ou de connaissances peuvent utiliser ce produit à condition d'être sous surveillance ou d'avoir reçu des instructions concernant l'utilisation de l'appareil en toute sécurité et de comprendre les dangers qui en résultent.

- Le nettoyage et la maintenance ne doivent pas être effectués par des enfants sans surveillance.
- Les enfants ne doivent pas jouer avec cet appareil.
- Les enfants doivent être surveillés pour s'assurer qu'ils ne jouent pas avec l'appareil.
- Placez et utilisez l'appareil hors de portée des enfants de moins de 8 ans.
- Ne stockez aucune substance explosive comme p. ex. des aérosols contenant des agents propulseurs dans l'appareil.

**ATTENTION !**

- Débranchez l'appareil du secteur
 - avant tout nettoyage et entretien
 - après chaque utilisation
- Les aliments ne peuvent être conservés que dans leurs emballages originaux ou dans des récipients appropriés.

**AVIS !**

- Comparez la tension indiquée sur la plaque signalétique avec l'alimentation électrique dont vous disposez.
- Branchez l'appareil uniquement avec le câble de raccordement CC sur une prise CC du véhicule (par ex. un allume-cigare).
- Ne tirez jamais sur le câble de raccordement pour sortir la fiche de la prise.
- Débranchez de la batterie la glacière et les autres consommateurs d'énergie avant de raccorder un chargeur rapide.
- Débranchez ou éteignez la glacière lorsque vous éteignez le moteur. Dans le cas contraire, il se pourrait que la batterie se décharge.
- N'utilisez pas la glacière pour le transport de produits corrosifs ou de solvants.

2.2 Consignes de sécurité concernant le fonctionnement de l'appareil

**DANGER !**

- Ne touchez jamais les lignes électriques dénudées avec les mains nues.

**ATTENTION !**

- Avant de mettre l'appareil en service, assurez-vous que la ligne d'alimentation électrique et la fiche sont sèches.

**AVIS !**

- N'utilisez aucun appareil électrique dans la glacière, sauf si ces appareils sont recommandés par le fabricant pour cet usage.
- Ne placez pas l'appareil près de flammes ou d'autres sources de chaleur (chauffage, rayons solaires, réchauds à gaz, etc.).
- **Danger de surchauffe !**
Veillez toujours à ce que la chaleur produite lors du fonctionnement soit suffisamment dissipée. Veillez à ce que l'appareil se trouve à une distance suffisante des murs ou des objets, de sorte que l'air puisse circuler.
- Assurez-vous que les fentes d'aération ne sont pas recouvertes.
- Ne pas remplir le bac intérieur de substances liquides ou de glace.
- Ne plongez jamais l'appareil dans l'eau.
- Tenez l'appareil et les câbles à l'abri de la chaleur et de l'humidité.

3 Contenu de la livraison

La fig. **1**, page 3, indique les pièces comprises dans la livraison.

N°	Quantité	Désignation
1	1	Glacière
2	1	Câble de raccordement pour prise 12/24 V==
–	1	Manuel d'utilisation

3.1 Accessoires

Nous recommandons l'utilisation d'un redresseur WAECO pour une exploitation de l'appareil sur courant alternatif.

Disponible en accessoires (non compris dans la livraison) :

- 220–240 V : CoolPower EPS100
- 110–240 V : CoolPower MPS35.

4 Usage conforme



La glacière est conçue pour la réfrigération et la congélation de produits alimentaires. L'appareil peut également être utilisé sur des bateaux.

L'appareil est conçu pour fonctionner sur une prise 12 V $\overline{=}$ ou 24 V $\overline{=}$ du réseau de bord de votre voiture (allume-cigares), de votre bateau ou de votre campingcar.



REMARQUE

Nous recommandons l'utilisation d'un redresseur WAECO pour une exploitation de l'appareil sur courant alternatif :

- 220–240 V : CoolPower EPS100
- 110–240 V : CoolPower MPS35.



ATTENTION ! Risque pour la santé !

Veillez vérifier si la puissance frigorifique de l'appareil correspond à la température de conservation recommandée pour les aliments ou les médicaments que vous souhaitez refroidir.

5 Description du fonctionnement

La glacière permet de réfrigérer, de tenir au frais ou de congeler des produits. La réfrigération est assurée par un circuit de refroidissement à compresseur qui fonctionne sans CFC et ne nécessite aucune maintenance. Sa puissante isolation sans CFC et son compresseur performant garantissent un refroidissement particulièrement rapide.

La glacière convient pour une utilisation mobile.

En cas d'utilisation sur bateaux, la glacière peut supporter un angle de gîte permanent de 30°.



Un protecteur de batterie à deux niveaux (CDF 18) / trois niveaux (CDF 26, CDF 36, CDF 46), intégré à l'appareil, empêche la batterie de votre véhicule de se décharger excessivement.

5.1 Commandes et affichage

CDF 18

Panneau de commande et prise de raccordement (fig. **2**, page 3) :

N°	Désignation	Signification
1	TEMPERATURE	Régulateur de température, température de refroidissement minimale et maximale : COLD : +10 °C FREEZE : -18 °C
2	POWER	Témoin lumineux de fonctionnement La DEL s'allume en vert : l'appareil est allumé et prêt à fonctionner La DEL s'allume en jaune : la température réglée est atteinte
3	ERROR	La DEL clignote en rouge : l'appareil est allumé mais n'est pas prêt à fonctionner

N°	Désignation	Signification	
4	BATTERY MONITOR	Commutateur / protecteur de batterie :	
		0 :	l'appareil est éteint
		HIGH :	l'appareil est allumé, le protecteur de batterie est en mode HIGH
		LOW :	l'appareil est allumé, le protecteur de batterie est en mode LOW
5	12/24V===	Prise de raccordement de l'alimentation en tension continue	

CDF26

Panneau de commande et prise de raccordement (fig. **3**, page 3, fig. **5**, page 4) :

Pos.	Désignation	Explication	
1	Touche marche/arrêt	Permet de mettre en marche ou d'arrêter la glacière en appuyant une à deux secondes sur la touche	
2	POWER	Témoin lumineux de fonctionnement	
		La DEL s'allume en vert:	Le compresseur est en marche
		La DEL s'allume en orange:	Le compresseur est arrêté
		La DEL clignote en orange:	L'écran est éteint, la batterie est trop faible
3	ERROR	La DEL clignote en rouge: L'appareil est allumé mais n'est pas prêt à fonctionner	
4	SET	Sélection du mode de saisie Réglage de la température Réglage de l'unité de température (°Celsius ou °Fahrenheit) Réglage du protecteur de batterie	

Pos.	Désignation	Explication
5	–	Affiche la température dans le compartiment réfrigérant Les trois premiers chiffres de l'écran indiquent la température, le quatrième chiffre indique l'unité de température (°C ou °F).
6	UP +	Une pression sur cette touche augmente la valeur de saisie sélectionnée
7	DOWN –	Une pression sur cette touche diminue la valeur de saisie sélectionnée

CDF36, CDF46

Panneau de commande et prise de raccordement (fig. **4**, page 4, fig. **5**, page 4) :

Pos.	Désignation	Explication						
1	Touche marche/arrêt	Permet de mettre en marche ou d'arrêter la glacière en appuyant une à deux secondes sur la touche						
2	POWER	Témoin lumineux de fonctionnement <table border="0" style="width: 100%;"> <tr> <td style="width: 50%;">La DEL s'allume en vert:</td> <td>Le compresseur est en marche</td> </tr> <tr> <td>La DEL s'allume en orange:</td> <td>Le compresseur est arrêté</td> </tr> <tr> <td>La DEL clignote en orange:</td> <td>L'écran est éteint, la batterie est trop faible</td> </tr> </table>	La DEL s'allume en vert:	Le compresseur est en marche	La DEL s'allume en orange:	Le compresseur est arrêté	La DEL clignote en orange:	L'écran est éteint, la batterie est trop faible
La DEL s'allume en vert:	Le compresseur est en marche							
La DEL s'allume en orange:	Le compresseur est arrêté							
La DEL clignote en orange:	L'écran est éteint, la batterie est trop faible							
3	ERROR	La DEL clignote en rouge: L'appareil est allumé mais n'est pas prêt à fonctionner						
4	SET	Sélection du mode de saisie Réglage de la température Réglage de l'unité de température (°Celsius ou °Fahrenheit) Réglage du protecteur de batterie						
5	–	Affiche la température dans le compartiment réfrigérant Les trois premiers chiffres de l'écran indiquent la température, le quatrième chiffre indique l'unité de température (°C ou °F).						

Pos.	Désignation	Explication
6	ADJUST	Une pression sur cette touche augmente la valeur de saisie sélectionnée Une pression sur cette touche diminue la valeur de saisie sélectionnée

6 Utilisation

6.1 Avant la première utilisation



REMARQUE

Avant de mettre en service votre nouvelle glacière, vous devez, pour des raisons d'hygiène, la nettoyer à l'intérieur et à l'extérieur à l'aide d'un tissu humide (voir aussi chapitre « Nettoyage et entretien », page 56).

6.2 Conseils pour économiser de l'énergie

- Choisissez un emplacement bien aéré et à l'abri du soleil.
- Laissez refroidir les aliments chauds avant de les déposer dans la glacière.
- Ne pas ouvrir la glacière plus souvent que nécessaire.
- Ne laissez pas la glacière ouverte plus longtemps que nécessaire.
- Dégivrez la glacière dès qu'une couche de glace s'est formée.
- Evitez une température intérieure inutilement basse.

6.3 Raccordement de la glacière

La glacière peut être branchée sur une tension continue de 12 V ou de 24 V.



AVIS ! L'appareil peut être endommagé !

Débranchez la glacière et les autres consommateurs d'énergie de la batterie avant de recharger la batterie avec un chargeur rapide. Les surtensions peuvent endommager l'électronique des appareils.

Pour des raisons de sécurité, la glacière est équipée d'une protection électronique contre les inversions de polarité en cas de raccordement à une batterie et contre les court-circuits.

- Branchez le câble de raccordement 12/24 V (fig. **1** 2, page 3) dans la prise pour tension continue et raccordez-le à l'allume-cigares ou à une prise 12 ou 24 V.

6.4 Utilisation du protecteur de batterie

Si la glacière est mise en service alors que l'allumage du véhicule est éteint, elle s'éteint automatiquement dès que la tension d'alimentation descend en dessous d'une valeur réglable. La glacière se rallume dès que la batterie est rechargée et que la tension de rallumage est atteinte.



AVIS ! Risque d'endommagement !

Au moment de l'arrêt par le protecteur de batterie, la batterie ne possède plus toute sa capacité de charge ; évitez les démarrages répétés ou la mise en marche de consommateurs d'énergie, tant que la batterie n'a pas été rechargée. Veillez à recharger la batterie.

Le protecteur de batterie se met en marche plus rapidement en mode « HIGH » qu'en mode « LOW » (voir tableau suivant).

CDF 18 :

Mode protecteur de batterie	LOW	HIGH
Tension d'arrêt pour 12 V	10,2 V ± 0,3 V	11,2 V ± 0,3 V
Tension de rallumage pour 12 V	11,2 V ± 0,3 V	12,2 V ± 0,3 V
Tension d'arrêt pour 24 V	22,0 V ± 0,3 V	23,9 V ± 0,3 V
Tension de rallumage pour 24 V	23,3 V ± 0,3 V	25,1 V ± 0,3 V

CDF 26, CDF 36, CDF 46 :

Mode protecteur de batterie	LOW	MED	HIGH
Tension d'arrêt pour 12 V	10,1 V	11,4 V	11,8 V
Tension de rallumage pour 12 V	11,1 V	12,2 V	12,6 V
Tension d'arrêt pour 24 V	21,5 V	24,1 V	24,6 V
Tension de rallumage pour 24 V	23,0 V	25,3 V	26,2 V

**REMARQUE**

Lorsque la glacière est alimentée par la batterie de démarrage, réglez le protecteur de batterie sur le mode « HIGH ». Lorsque la glacière est raccordée à une batterie d'alimentation, le mode « LOW » suffit.

Lorsque vous voulez faire fonctionner la glacière sur le secteur à courant alternatif par un redresseur, réglez le protecteur de batterie sur « LOW ».

CDF26 : Réglage du mode protecteur de batterie

Pour modifier le mode du protecteur de batterie, procédez comme suit :

- ▶ Allumez la glacière.
- ▶ Appuyez trois fois sur la touche « SET ».
- ▶ Sélectionnez le mode du protecteur de batterie à l'aide des touches « + » ou « - ».
- ✓ L'écran affiche le mode sélectionné pendant quelques secondes. L'écran clignote plusieurs fois avant de revenir à l'affichage de la température actuelle.

CDF36, CDF46 : Réglage du mode protecteur de batterie

Pour modifier le mode du protecteur de batterie, procédez comme suit :

- ▶ Allumez la glacière.
- ▶ Appuyez trois fois sur la touche « SET ».
- ▶ Sélectionnez le mode du protecteur de batterie à l'aide de la touche « ADJUST ».

6.5 Utilisation de la glacière



AVIS ! Danger de surchauffe !

Veillez toujours à ce que la chaleur produite lors du fonctionnement puisse se dissiper suffisamment. Assurez-vous que les fentes d'aération ne sont pas recouvertes. Veillez à ce que l'appareil se trouve à distance suffisante des murs ou des objets, de sorte que l'air puisse circuler.

- Placez la glacière sur une surface stable. Veillez à ce que les fentes d'aération ne soient pas recouvertes, afin que l'air chaud puisse bien s'évacuer.
- Raccordez la glacière (voir chapitre « Raccordement de la glacière », page 49).



AVIS ! Risque de températures trop basses !

Veillez à ne déposer dans la glacière que des objets ou des aliments qui peuvent être réfrigérés à la température sélectionnée.

Verrouiller la glacière

- Fermez le couvercle.
- Abaissez le verrouillage (fig. **6** 1, page 4) jusqu'à ce qu'il s'enclenche audiblement.

CDF 18: Mise en marche de la glacière

- Placez l'interrupteur à coulisse « BATTERY MONITOR » en position « HIGH » pour fonctionner sur une batterie de démarrage, ou sur « LOW » pour fonctionner sur une batterie d'alimentation.



REMARQUE

Lorsque vous voulez faire fonctionner la glacière sur le secteur à courant alternatif par un redresseur, réglez le protecteur de batterie sur « LOW ».

- ✓ La DEL « POWER » s'allume en vert.
- ✓ La glacière commence par la réfrigération du compartiment intérieur.
- Réglez la température de refroidissement à l'aide du régulateur de température « TEMPERATURE ».

- ✓ Lorsque la température de refroidissement réglée est atteinte, la DEL « POWER » s'allume en jaune.

CDF 26, CDF 36, CDF 46 : Mise en marche de la glacière

- Appuyez sur la touche « ON/OFF » pendant trois secondes.
- ✓ La DEL « POWER » s'allume en vert.
- ✓ L'écran s'allume et indique la température de refroidissement actuelle.
- ✓ La glacière commence par la réfrigération du compartiment intérieur.



REMARQUE

Lorsque vous voulez faire fonctionner la glacière sur le secteur à courant alternatif par un redresseur, réglez le protecteur de batterie sur « LOW ».

CDF 18: Mise hors-service de la glacière

- Videz la glacière.
- Éteignez la glacière : positionnez le bouton-poussoir « BATTERY MONITOR » sur « 0 ».
- Débranchez le câble de raccordement.

Lorsque vous ne voulez pas utiliser la glacière pendant une période prolongée :

- Laissez le couvercle légèrement ouvert. Vous évitez ainsi la formation d'odeurs.

CDF 26, CDF 36, CDF 46 : Débrancher la glacière

- Videz la glacière.
- Éteignez la glacière.
- Débranchez le câble de raccordement.

Lorsque vous ne voulez pas utiliser la glacière pendant une période prolongée :

- Laissez le couvercle légèrement ouvert. Vous évitez ainsi la formation d'odeurs.

6.6 Réglage de la température

CDF 26 :

- Appuyez une fois sur la touche « SET ».
- Sélectionnez la température de refroidissement à l'aide des touches « + » ou « - ».
- ✓ L'écran affiche la température de refroidissement sélectionnée pendant quelques secondes. L'écran clignote plusieurs fois avant de revenir à l'affichage de la température actuelle.

CDF 36, CDF 46 :

- Appuyez une fois sur la touche « SET ».
- À l'aide de la touche « ADJUST », réglez la température de refroidissement.

L'écran affiche la température de refroidissement sélectionnée pendant quelques secondes. L'écran clignote plusieurs fois avant de revenir à l'affichage de la température actuelle.

6.7 Sélection de l'unité de température

CDF 26 :

Pour l'affichage de la température, vous pouvez choisir entre les valeurs en Celsius ou en Fahrenheit. Procédez comme suit :

- Allumez la glacière.
- Appuyez deux fois sur la touche « SET ».
- Sélectionnez l'unité de température (°Celsius ou °Fahrenheit) à l'aide des touches « + » ou « - ».
- ✓ L'écran affiche l'unité de température sélectionnée pendant quelques secondes. L'écran clignote plusieurs fois avant de revenir à l'affichage de la température actuelle.

CDF 36, CDF 46 :

Pour l'affichage de la température, vous pouvez choisir entre les valeurs en Celsius ou en Fahrenheit. Procédez comme suit :

- Allumez la glacière.

- Appuyez deux fois sur la touche « SET ».
- Sélectionnez l'unité de température (°Celsius ou °Fahrenheit) à l'aide de la touche « ADJUST ».

6.8 Dégivrage de la glacière

L'humidité de l'air peut se condenser sous forme de givre au niveau de l'évaporateur ou à l'intérieur de la glacière et diminuer ainsi sa puissance frigorifique. Veillez donc à dégivrer l'appareil à temps.



AVIS ! L'appareil peut être endommagé !

N'utilisez jamais d'outils durs ou pointus pour enlever les couches de glace ou pour détacher des objets pris dans le givre.

Procédez de la manière suivante pour dégivrer la glacière :

- Retirez les aliments.
- Placez-les éventuellement dans un autre réfrigérateur, pour qu'ils restent froids.
- Eteignez l'appareil.
- Laissez le couvercle ouvert.
- Essuyez l'eau provenant du dégivrage.

6.9 Remplacement du fusible du connecteur (12/24 V)

- Dévissez le compensateur (fig. 7 4, page 4) du connecteur.
- Retirez la vis (fig. 7 5, page 5) de la partie supérieure du boîtier (fig. 7 1, page 4).
- Soulevez avec précaution la partie supérieure du boîtier pour la séparer de la partie inférieure (fig. 7 6, page 4).
- Retirez la fiche de contact (fig. 7 3, page 4).
- Remplacez le fusible défectueux (fig. 7 2, page 4) par un nouveau fusible de même valeur (8A 32V).
- Remontez le connecteur en effectuant les opérations dans l'ordre inverse.

6.10 Changement de la lampe à incandescence (CDF 26, CDF 36, CDF 46)

- Appuyez sur la tige de contact (fig. **8** 2, page 5) pour que la partie transparente (fig. **8** 1, page 5) de la lampe puisse être retirée par devant.
- Remplacez la lampe à incandescence.
- Replacez la lampe dans le boîtier.

7 Nettoyage et entretien



AVERTISSEMENT !

Avant toute opération de nettoyage ou d'entretien de l'appareil, veillez à le mettre hors secteur.



AVIS ! Risque d'endommagement !

- Ne nettoyez jamais la glacière à l'eau courante et ne la plongez pas non plus dans l'eau.
- N'utilisez pour le nettoyage ni produits abrasifs ni objets durs qui pourraient endommager la glacière.

- Nettoyez de temps à autre l'appareil à l'intérieur et à l'extérieur avec un chiffon humide.
- Assurez-vous que les ouvertures d'aération et de ventilation de l'appareil ne sont pas encombrées de saletés ou de poussières, pour que la chaleur générée par le fonctionnement soit évacuée et que l'appareil ne soit pas endommagé.

8 Garantie

Le délai légal de garantie s'applique. Si le produit s'avérait défectueux, veuillez vous adresser à la filiale du fabricant située dans votre pays (voir adresses au verso du présent manuel) ou à votre revendeur spécialisé.

Veillez y joindre les documents suivants pour la gestion des réparations et de la garantie :

- une copie de la facture avec la date d'achat,
- le motif de la réclamation ou une description du dysfonctionnement.

9 Dépannage

Dysfonctionnement	Cause éventuelle	Solution proposée
L'appareil ne fonctionne pas, la DEL n'est pas allumée.	La prise 12/24 volts (allume-cigares) de votre véhicule n'est pas sous tension.	Dans la plupart des véhicules, le contact doit être mis pour que l'allume-cigares soit sous tension.
	La prise de tension alternative n'est pas sous tension.	Essayez sur une autre prise.
L'appareil ne réfrigère pas (le connecteur est branché, la DEL « POWER » est allumée).	Compresseur défectueux.	La réparation peut être effectuée uniquement par un service après-vente agréé.
L'appareil ne réfrigère pas (le connecteur est branché, la DEL « ERROR » clignote).	La tension de la batterie est insuffisante.	Contrôlez la batterie et chargez-la si nécessaire.
Lors du fonctionnement sur prise 12/24-V (allume-cigares) : L'allumage est en marche, l'appareil ne fonctionne pas et la DEL n'est pas allumée. Retirez la fiche de la prise, puis procédez aux contrôles suivants.	La prise de l'allume-cigares est sale. Ceci entraîne un mauvais contact électrique.	Si la fiche devient très chaude lorsqu'elle est branchée dans la prise de l'allume-cigares, c'est que la prise de l'allume-cigares doit être nettoyée ou que la fiche n'est pas bien montée.
	Le fusible de la prise 12/24 V est grillé.	Remplacez le fusible (5 A) du connecteur 12 V (voir chapitre « Remplacement du fusible du connecteur (12/24 V) », page 55).
	Le fusible du véhicule correspondant à l'allume-cigares est grillé.	Remplacez le fusible du véhicule correspondant à la prise 12/24 V (normalement 15 A) (veuillez respecter les instructions du manuel d'entretien de votre véhicule).
La DEL « ERROR » clignote pendant plus de 2 minutes de la manière suivante : 3 clignotements, une pause, 3 clignotements, une pause, ...	L'appareil est défectueux.	La réparation peut être effectuée uniquement par un service après-vente agréé.



10 Retraitement

- Jetez les emballages dans les conteneurs de déchets recyclables prévus à cet effet.



Lorsque vous mettez votre produit définitivement hors service, informez-vous auprès du centre de recyclage le plus proche ou auprès de votre revendeur spécialisé sur les prescriptions relatives au retraitement des déchets.

11 Caractéristiques techniques

	WAECO CoolFreeze			
	CDF 18	CDF 26	CDF 36	CDF 46
N° d'article :	9105100002	9105303457	9105303458	9105303459
Capacité :	18 l	21 l	31 l	39 l
Tension de raccordement :	12/24 V==			
Courant nominal :				
12 V==:	4,0 A ± 0,5	5,0 A ± 0,5	5,0 A ± 0,5	5,0 A ± 0,5
24 V==:	1,7 A ± 0,5	2,5 A ± 0,5	2,5 A ± 0,5	2,5 A ± 0,5
Puissance frigorifique :	de +10 °C à -18 °C		de +10 °C à -15 °C	
Dimensions (L x h x p, mm) :	456 x 414 x 300	550 x 425 x 260	560 x 380 x 340	560 x 475 x 340
Poids :	11,5 kg	12,7 kg	12,4 kg	13,7 kg
Contrôle/certificats :	  			



REMARQUE

Il est impossible d'atteindre la température minimale si la température ambiante dépasse 32 °C (90 °F).

Le circuit de refroidissement contient du R134a.

Lea atentamente este manual antes de la puesta en funcionamiento del aparato y consérvelo en un lugar seguro para futuras consultas. En caso de vender o entregar el aparato a otra persona, entregue también estas instrucciones.

El fabricante declina toda responsabilidad por los daños causados por **el uso inadecuado** o por el **uso incorrecto** del aparato.

Índice

1	Aclaración de los símbolos	59
2	Indicaciones de seguridad	60
3	Volumen de entrega	62
4	Uso adecuado	63
5	Descripción del funcionamiento	63
6	Manejo	67
7	Limpieza y mantenimiento	74
8	Garantía legal	74
9	Solución de averías	75
10	Eliminación de desechos	75
11	Datos técnicos	76

1 Aclaración de los símbolos



¡PELIGRO!

Indicación de seguridad: su incumplimiento acarrea la muerte o graves lesiones.



¡ADVERTENCIA!

Indicación de seguridad: su incumplimiento puede acarrear la muerte o graves lesiones.

**¡ATENCIÓN!**

Indicación de seguridad: su incumplimiento puede acarrear lesiones.

**¡AVISO!**

Su incumplimiento puede acarrear daños materiales y perjudicar el correcto funcionamiento del producto.

**NOTA**

Información adicional para el manejo del producto.

► **Paso a seguir:** este símbolo le indica que debe realizar un paso. Todos los procedimientos necesarios se describen paso a paso.

✓ Este símbolo describe el resultado de un paso realizado.

Fig. 1 5, página 3: esta indicación hace referencia a un elemento de una figura, en este ejemplo a la “Posición 5 en la figura 1 de la página 3”.

2 Indicaciones de seguridad

2.1 Seguridad general

**¡ADVERTENCIA!**

- No ponga el aparato en funcionamiento si presenta desperfectos visibles.
- Si se daña el cable de conexión del aparato, éste deberá ser reemplazado por el fabricante, su servicio de atención al cliente o una persona cualificada para evitar así posibles peligros.
- Sólo personal especializado puede realizar reparaciones en el aparato. Las reparaciones realizadas indebidamente pueden dar lugar a situaciones de considerable peligro.
- Los niños mayores de 8 años y las personas de capacidad física, sensorial o mental disminuida, así como aquellas personas con falta de experiencia y/o conocimientos suficientes solo podrán utilizar este aparato si están vigilados o han sido instruidos respecto al uso seguro del aparato y a los posibles peligros que pueden emanar de él.

- Los niños solo podrán realizar las tareas de limpieza y mantenimiento bajo vigilancia.
- Los niños no están autorizados a jugar con el aparato.
- Se ha de vigilar a los niños para garantizar que no usen este aparato como juguete.
- Mantenga y utilice el aparato fuera del alcance de los niños menores de 8 años.
- No guarde en el aparato sustancias con peligro de explosión como, p. ej., atomizadores con gases combustibles.



¡ATENCIÓN!

- Desconecte el aparato de la red
 - antes de realizar cualquier tarea de limpieza y mantenimiento;
 - después de cada uso.
- Los alimentos sólo se pueden guardar en los envases originales o en recipientes adecuados.



¡AVISO!

- Compare el valor de tensión indicado en la placa de características con el suministro de energía existente.
- Conecte el aparato únicamente con el cable de alimentación CC a una caja de enchufe CC en el vehículo (por ejemplo mechero del vehículo)
- No extraiga nunca la clavija de la caja de enchufe tirando del cable de conexión.
- Desconecte de la batería el aparato refrigerador u otros dispositivos consumidores si va a conectar un cargador rápido.
- Desconecte la conexión o apague el aparato cuando apague el motor. De lo contrario podrá descargarse la batería.
- Este aparato refrigerador no es apto para transportar sustancias corrosivas o disolventes.

2.2 Seguridad durante el funcionamiento del aparato



¡PELIGRO!

- No toque directamente con las manos cables sin aislamiento.



¡ATENCIÓN!

- Antes de la puesta en funcionamiento, asegúrese de que el cable de alimentación y la clavija de enchufe estén secos.



¡AVISO!

- No utilice ningún aparato eléctrico dentro de la nevera, a no ser que el aparato en cuestión haya sido recomendado para ello por el fabricante.
- No coloque el aparato cerca de llamas vivas ni de otras fuentes de calor (calefacción, radiación directa del sol, estufas de gas, etc.).
- **¡Peligro de sobrecalentamiento!**
Asegúrese todo el tiempo de que el calor producido durante el funcionamiento se puede desalojar adecuadamente. Asegúrese de que el aparato guarda la suficiente distancia con las paredes u objetos, de forma que el aire pueda circular.
- Procure que no se obstruyan las ranuras de ventilación.
- No introduzca líquidos ni hielo en el contenedor interior.
- No sumerja nunca el aparato en agua.
- Proteja el aparato y los cables del calor y de la humedad.

3 Volumen de entrega

La fig. **1**, página 3, muestra el volumen de entrega.

Pos.	Cantidad	Denominación
1	1	Nevera
2	1	Cable de alimentación para conexión de 12/24 V=
–	1	Instrucciones de uso

3.1 Accesorios

Para el funcionamiento de la nevera conectado a la red de corriente alterna recomendamos utilizar el siguiente rectificador de corriente de WAECO.

Disponible como accesorio (no incluido en el alcance del suministro):

- 220–240 V: CoolPower EPS100
- 110–240 V: CoolPower MPS35.

4 Uso adecuado



La nevera es apta tanto para enfriar como para congelar los alimentos. El aparato también es apto para su funcionamiento en embarcaciones.

El aparato está diseñado para conectarlo a una caja de enchufe de 12 V $\overline{=}$ o 24 V $\overline{=}$ de la red de a bordo de un automóvil (mechero del vehículo), de una embarcación o de una autocaravana.



NOTA

Para el funcionamiento de la nevera conectado a la red de corriente alterna recomendamos utilizar el siguiente rectificador de corriente de WAECO:

- 220–240 V: CoolPower EPS100
- 110–240 V: CoolPower MPS35



¡ATENCIÓN! ¡Riesgo para la salud!

Compruebe si la potencia de refrigeración del aparato cumple las exigencias de los alimentos o medicamentos que desea enfriar.

5 Descripción del funcionamiento

En la nevera se pueden enfriar y mantener fríos los productos, así como congelar. La refrigeración se realiza a través de un circuito de refrigeración con compresor que no requiere mantenimiento y no contiene CFC. El aislamiento exterior extrafuerte libre de CFC y el compresor de alto rendimiento garantizan una refrigeración especialmente rápida.

La nevera está prevista para un uso portátil.

Para su uso en embarcaciones, la nevera puede funcionar con un ángulo de escora constante de 30°.



Un controlador de la batería de dos niveles (CDF 18)/tres niveles (CDF 26, CDF 36, CDF 46) integrado en el aparato protege la batería del vehículo frente a una descarga excesiva.

5.1 Elementos de mando y de indicación

CDF 18

Panel de control y conectores (fig. 2, página 3):

Pos.	Denominación	Explicación
1	TEMPERATURE	Regulador de temperatura, temperatura de enfriamiento en las posiciones finales: COLD: +10 °C FREEZE: -18 °C
2	POWER	Indicación del modo de funcionamiento LED iluminado en verde: el aparato está conectado y listo para funcionar LED iluminado en amarillo: se ha alcanzado la temperatura ajustada
3	ERROR	El LED parpadea en rojo: el aparato conectado no está listo para funcionar
4	BATTERY MONITOR	Contactador/controlador de la batería: 0: el aparato está desconectado HIGH: el aparato está conectado, el controlador de la batería está en modo HIGH LOW: el aparato está conectado, el controlador de la batería está en modo LOW
5	12/24V==	Conector para la alimentación de corriente continua

CDF 26

Panel de control y conectores (fig. **3**, página 3, fig. **5**, página 4):

Pos.	Denominación	Explicación
1	Pulsador de encendido / apagado	Enciende o apaga la nevera cuando se pulsa la tecla durante uno o dos segundos
2	POWER	Indicación del modo de funcionamiento LED iluminado en verde: el compresor está en marcha LED iluminado en naranja: el compresor está apagado LED intermitente en naranja: la pantalla está apagada, la tensión de la batería es demasiado baja
3	ERROR	LED intermitente en rojo: La nevera está encendida pero no lista para funcionar.
4	SET	Selecciona el modo de entrada de datos: Ajuste de temperatura ajuste de la unidad de temperatura (grados centígrados o Fahrenheit) ajuste del controlador de batería
5	–	Indica la temperatura del compartimento de refrigeración. Las primeras tres posiciones de la pantalla muestran la temperatura y la cuarta indica la unidad de temperatura (°C o °F).
6	UP +	Pulsando una vez, aumenta el valor de entrada seleccionado.
7	DOWN –	Pulsando una vez, disminuye el valor de entrada seleccionado.

CDF 36, CDF 46

Panel de control y conectores (fig. **4**, página 4, fig. **5**, página 4):

Pos.	Denominación	Explicación
1	Pulsador de encendido / apagado	Enciende o apaga la nevera cuando se pulsa la tecla durante uno o dos segundos
2	POWER	Indicación del modo de funcionamiento LED iluminado en verde: el compresor está en marcha LED iluminado en naranja: el compresor está apagado LED intermitente en naranja: la pantalla está apagada, la tensión de la batería es demasiado baja
3	ERROR	LED intermitente en rojo: La nevera está encendida pero no lista para funcionar.
4	SET	Selecciona el modo de entrada de datos: Ajuste de temperatura ajuste de la unidad de temperatura (grados centígrados o Fahrenheit) ajuste del controlador de batería
5	–	Indica la temperatura del compartimento de refrigeración. Las primeras tres posiciones de la pantalla muestran la temperatura y la cuarta indica la unidad de temperatura (°C o °F).
6	ADJUST	Pulsando una vez, aumenta el valor de entrada seleccionado. Pulsando una vez, disminuye el valor de entrada seleccionado.

6 Manejo

6.1 Antes del primer uso

**NOTA**

Por razones de higiene, debería limpiar la nueva nevera por dentro y por fuera con un paño húmedo antes de ponerla en funcionamiento (véase también capítulo “Limpieza y mantenimiento” en la página 74).

6.2 Consejos para el ahorro de energía

- Elija un lugar de montaje correctamente ventilado y protegido de la radiación solar.
- Antes de introducir alimentos calientes, deje que se enfríen.
- Evite abrir la nevera más de lo necesario.
- No deje la nevera abierta más tiempo del que sea necesario.
- Descongele la nevera cuando se forme una capa de escarcha.
- Evite utilizar temperaturas innecesariamente bajas.

6.3 Conexión de la nevera

La nevera puede funcionar con una tensión continua de 12 V ó 24 V.

**¡AVISO! ¡Peligro de daños en el aparato!**

Antes de cargar la batería con un cargador rápido, desconéctela de la nevera y de otros consumidores.

La sobretensión puede dañar el sistema electrónico del aparato.

Por motivos de seguridad, la nevera está equipada con una protección electrónica contra inversión de polaridad que la protege si no se respetala polaridad al conectarla a la batería y contra cortocircuitos.

- Enchufe el cable de alimentación de 12/24 V (fig. **1** 2, página 3) en el conector de tensión continua y conéctelo al mechero del vehículo o a una caja de enchufe de 12 V ó 24 V.

6.4 Uso del controlador de la batería

En caso de poner en funcionamiento la nevera en el vehículo con el contacto apagado, ésta se desconectará automáticamente en cuanto descienda la tensión de alimentación por debajo del valor programable. La nevera vuelve a conectarse tan pronto como se cargue la batería y se alcance la tensión de alimentación de reconexión.



¡AVISO! ¡Peligro de daños materiales!

Al apagarse mediante el controlador de la batería la batería ya no dispone de su capacidad de carga completa, evite continuos arranques o poner en funcionamiento otros consumidores de corriente sin haber recargado la batería. Asegúrese de recargar la batería.

En el modo "HIGH", el controlador de batería se activa antes que en el nivel "LOW" (véase la siguiente tabla).

CDF 18:

Modo de controlador de la batería	LOW	HIGH
Tensión de desconexión a 12 V	10,2 V ± 0,3 V	11,2 V ± 0,3 V
Tensión de reconexión a 12 V	11,2 V ± 0,3 V	12,2 V ± 0,3 V
Tensión de desconexión a 24 V	22,0 V ± 0,3 V	23,9 V ± 0,3 V
Tensión de reconexión a 24 V	23,3 V ± 0,3 V	25,1 V ± 0,3 V

CDF 26, CDF 36, CDF 46:

Modo de controlador de la batería	LOW	MED	HIGH
Tensión de desconexión a 12 V	10,1 V	11,4 V	11,8 V
Tensión de reconexión a 12 V	11,1 V	12,2 V	12,6 V
Tensión de desconexión a 24 V	21,5 V	24,1 V	24,6 V
Tensión de reconexión a 24 V	23,0 V	25,3 V	26,2 V

**NOTA**

Cuando la nevera está alimentada por la batería de arranque, seleccione el modo de controlador de la batería "HIGH". Cuando la nevera está alimentada por la batería de abastecimiento, es suficiente el modo de controlador de la batería "LOW". Cuando utilice la nevera conectada a la red de corriente alterna a través de un rectificador de corriente, ponga el controlador de la batería en la posición "LOW".

CDF26: ajuste del modo del controlador de la batería

Para cambiar el modo del controlador de la batería, proceda como sigue:

- Encienda la nevera.
- Pulse tres veces la tecla „SET“.
- Ajuste con las teclas „+“ o „-“ el modo del controlador de la batería.
- ✓ La pantalla indica durante unos segundos el modo del controlador de batería ajustado. La pantalla parpadea algunas veces antes de volver a mostrar la temperatura actual.

CDF36, CDF46: ajuste del modo del controlador de la batería

Para cambiar el modo del controlador de batería, proceda como sigue:

- Encienda la nevera.
- Pulse tres veces la tecla „SET“.
- Ajuste con la tecla „ADJUST“ el modo del controlador de la batería.

6.5 Uso de la nevera***¡AVISO! ¡Peligro de sobrecalentamiento!***

Asegúrese todo el tiempo de que el calor producido durante el funcionamiento se pueda desalojar adecuadamente. Evite que se obstruyan las ranuras de ventilación. Asegúrese de que el aparato guarde la suficiente distancia con las paredes u objetos, de forma que el aire pueda circular.

- Coloque la nevera sobre una base firme.
Procure que no se obstruyan las ranuras de ventilación y que el aire recalentado se evacue correctamente.

- Conecte la nevera, véase capítulo “Conexión de la nevera” en la página 67.



¡AVISO! ¡Peligro debido a temperatura demasiado baja!

Asegúrese de que en la nevera solo hay objetos o productos que puedan enfriarse a la temperatura seleccionada.

Bloqueo de la nevera

- Cierre la tapa.
- Presione el bloqueo hacia abajo (fig. **6** 1, página 4) hasta que se la oiga encajar.

CDF18: Conectar la nevera

- Deslice el interruptor deslizante “BATTERY MONITOR” a “HIGH” para el uso con la batería de arranque o a “LOW” para el uso con una batería de abastecimiento.



NOTA

Cuando utilice la nevera conectada a la red de corriente alterna a través de un rectificador de corriente, ponga el controlador de la batería en la posición “LOW”.

- ✓ El LED “POWER” se ilumina de color verde.
- ✓ La nevera empieza a refrigerar el interior.
- Ajuste la temperatura de enfriamiento con el regulador de temperatura “TEMPERATURE”.
- ✓ Cuando se alcanza la temperatura de enfriamiento, el LED “POWER” se ilumina de color amarillo.

CDF26, CDF36, CDF46: encender la nevera

- Pulse la tecla „ON/OFF“ durante tres segundos.
- ✓ El LED „POWER“ se ilumina de color verde.
- ✓ La pantalla se enciende e indica la temperatura de enfriamiento actual.
- ✓ La nevera empieza a enfriar el interior.

**NOTA**

Cuando utilice la nevera conectada a la red de corriente alterna a través de un rectificador de corriente, ponga el controlador de la batería en la posición "LOW".

CDF 18: Desconectar la nevera

- Vacíe la nevera.
- Apague la nevera deslizando el interruptor deslizante "BATTERY MONITOR" a la posición "0".
- Desenchufe el cable de alimentación.

Si no va a usar la nevera durante un largo período de tiempo:

- Deje la tapa de la nevera ligeramente abierta. De esta forma, evitará la aparición de olores.

CDF 26, CDF 36, CDF 46: apagar la nevera

- Vacíe la nevera.
- Apague la nevera.
- Desenchufe el cable de conexión.

Si no va a usar la nevera durante un largo período de tiempo:

- Deje la tapa ligeramente abierta. De esta forma, evitará la formación de olores.

6.6 Ajustar la temperatura

CDF 26:

- Pulse una vez la tecla „SET“.
- Con las teclas „+“ o „-“ ajuste la temperatura de enfriamiento.
- ✓ La pantalla indica durante unos segundos la temperatura de enfriamiento ajustada. La pantalla parpadea algunas veces antes de volver a mostrar la temperatura actual.

CDF 36, CDF 46:

- Pulse una vez la tecla „SET“.
- Con la tecla „ADJUST“ ajuste la temperatura de enfriamiento.

La pantalla indica durante unos segundos la temperatura de enfriamiento ajustada. La pantalla parpadea algunas veces antes de volver a mostrar la temperatura actual.

6.7 Seleccionar la unidad de temperatura

CDF 26:

Para la indicación de temperatura puede elegir entre grados centígrados o Fahrenheit. Para ello proceda de la siguiente manera:

- Encienda la nevera.
- Pulse dos veces la tecla „SET“.
- Ajuste con las teclas „+“ o „-“ la unidad de temperatura grados centígrados o Fahrenheit.
- ✓ La pantalla indica durante unos segundos la unidad de temperatura ajustada. La pantalla parpadea algunas veces antes de volver a mostrar la temperatura actual.

CDF 36, CDF 46:

Para la indicación de temperatura puede elegir entre grados centígrados o Fahrenheit. Para ello proceda de la siguiente manera:

- Encienda la nevera.
- Pulse dos veces la tecla „SET“.
- Ajuste con la tecla „ADJUST“ la unidad de temperatura grados centígrados o Fahrenheit.

6.8 Descongelar la nevera

Es posible que la humedad del aire se deposite en forma de escarcha en el evaporador o en el interior de la nevera, disminuyendo de este modo la potencia frigorífica. Descongele la nevera para evitarlo.

**¡AVISO! ¡Peligro de daños en el aparato!**

Nunca utilice herramientas duras o puntiagudas para retirar capas de hielo o soltar productos que se hayan adherido al congelarse.

Para descongelar la nevera, proceda como se indica a continuación:

- Saque los productos del interior de la nevera.
- En caso necesario, coloque los productos en otro refrigerador para mantenerlos fríos.
- Desconecte el aparato.
- Deje abierta la tapa de la nevera.
- Seque con un paño el agua descongelada.

6.9 Cambiar el fusible de la clavija (12/24 V)

- Saque el casquillo de compensación (fig. **7** 4, página 4) de la clavija.
- Desatornille el tornillo (fig. **7** 5, página 4) de la parte superior de la carcasa (fig. **7** 1, página 4).
- Separe con cuidado la mitad de la carcasa superior de la inferior (fig. **7** 6, página 4).
- Extraiga la clavija de contacto (fig. **7** 3, página 4).
- Cambie el fusible averiado (fig. **7** 2, página 4) por otro nuevo del mismo valor (8A 32V).
- Vuelva a montar la clavija procediendo al revés.

6.10 Cambiar la bombilla (CDF 26, CDF 36, CDF 46)

- Presione hacia abajo el pasador (fig. **8** 2, página 5), de forma que la pieza transparente (fig. **8** 1, página 5) de la lámpara se pueda extraer hacia delante.
- Cambie la bombilla.
- Vuelva a introducir la lámpara en la carcasa.

7 Limpieza y mantenimiento

**¡ADVERTENCIA!**

Desconecte el aparato de la red antes de proceder con la limpieza o el mantenimiento del mismo.

**¡AVISO! ¡Peligro de ocasionar daños materiales!**

- Nunca limpie la nevera bajo el chorro de agua corriente ni inmersa en agua jabonosa.
- No emplee productos de limpieza corrosivos u objetos que puedan arañar o deteriorar el aparato durante su limpieza.

- Limpie de vez en cuando el interior y el exterior de la nevera con un paño húmedo.
- Asegúrese de que las aberturas de ventilación y desaireación del aparato están limpias de polvo para que se pueda evacuar el calor generado durante el funcionamiento y el aparato no resulte perjudicado.

8 Garantía legal

Rige el plazo de garantía legal. Si el producto presenta algún defecto, diríjase a la sucursal del fabricante de su país (ver direcciones en el dorso de estas instrucciones) o a su establecimiento especializado.

Para la tramitación de la reparación y de la garantía debe enviar también los siguientes documentos:

- una copia de la factura con fecha de compra,
- el motivo de la reclamación o una descripción de la avería.

9 Solución de averías

Avería	Causa posible	Propuesta de solución
El aparato no funciona, el LED no se ilumina.	No hay tensión en la caja de enchufe de 12/24 V (mechero) del vehículo.	En la mayoría de los vehículos debe estar conectado el interruptor de encendido para que el mechero tenga corriente.
	La caja de enchufe de tensión alterna no conduce corriente.	Inténtelo en otra caja de enchufe.
El aparato no enfría (la clavija está conectada, el LED "POWER" se ilumina).	Compresor averiado.	Sólo un servicio de asistencia técnica autorizado puede realizar las reparaciones.
El aparato no enfría (la clavija está conectada, el LED "ERROR" parpadea).	La tensión de batería no es suficiente.	Compruebe la batería y cárguela de ser necesario.
Al funcionar conectada al enchufe de 12/24 V (mechero del vehículo): el encendido está conectado, pero el aparato no funciona y el LED no está iluminado.	El alojamiento del mechero está sucio, de modo que el contacto eléctrico es defectuoso.	Cuando la clavija se calienta demasiado en el alojamiento del mechero, puede ser que dicho alojamiento esté sucio, en cuyo caso se deberá limpiar, o también es posible que no se haya montado la clavija correctamente.
	Se ha fundido el fusible de la clavija de 12/24 V.	Cambie el fusible (5 A) de la clavija de 12 V, véase capítulo "Cambiar el fusible de la clavija (12/24 V)" en la página 73.
Desenchufe la clavija de la caja de enchufe y realice las siguientes comprobaciones.	Se ha fundido el fusible del vehículo.	Cambie el fusible de la caja de enchufe de 12 V del vehículo (normalmente 15 A) (consulte para ello las instrucciones de su automóvil).
El LED "ERROR" parpadea durante más de 2 min de la siguiente forma: parpadeo 3 veces, pausa, parpadeo 3 veces, pausa, ...	El aparato está averiado.	Sólo un servicio de asistencia técnica autorizado puede realizar las reparaciones.



10 Eliminación de desechos

- Deseche el material de embalaje en el contenedor de reciclaje correspondiente.



Cuando vaya a desechar definitivamente el producto, infórmese en el centro de reciclaje más cercano o en un comercio especializado sobre las normas pertinentes de eliminación de materiales.

11 Datos técnicos

	WAECO CoolFreeze			
	CDF18	CDF26	CDF36	CDF46
Nº de artículo:	9105100002	9105303457	9105303458	9105303459
Capacidad:	18 l	21 l	31 l	39 l
Tensión de conexión:	12/24 V $\overline{=}$			
Corriente nominal:				
12 V $\overline{=}$:	4,0 A \pm 0,5	5,0 A \pm 0,5	5,0 A \pm 0,5	5,0 A \pm 0,5
24 V $\overline{=}$:	1,7 A \pm 0,5	2,5 A \pm 0,5	2,5 A \pm 0,5	2,5 A \pm 0,5
Capacidad de enfriamiento:	+10 °C hasta -18 °C		+10 °C hasta -15 °C	
Medidas (l x h x a) en mm:	456 x 414 x 300	550 x 425 x 260	560 x 380 x 340	560 x 475 x 340
Peso:	11,5 kg	12,7 kg	12,4 kg	13,7 kg
Inspección/Certificados:	  			



NOTA

A partir de una temperatura ambiente superior a 32 °C (90 °F) ya no se puede alcanzar la temperatura mínima.

El circuito de refrigeración contiene R134a.

Prima di effettuare la messa in funzione leggere accuratamente questo manuale di istruzioni, conservarlo e, in caso di trasmissione dell'apparecchio consegnarlo all'utente successivo.

Il produttore declina ogni responsabilità per danni risultanti da un **uso non conforme alla destinazione** o da un **impiego scorretto**.

Indice

1	Spiegazione dei simboli	77
2	Indicazioni di sicurezza	78
3	Dotazione	80
4	Uso conforme alla destinazione	81
5	Descrizione del funzionamento	82
6	Impiego	85
7	Pulizia e cura	92
8	Garanzia	93
9	Eliminazione dei disturbi	93
10	Smaltimento	94
11	Specifiche tecniche	95

1 Spiegazione dei simboli



PERICOLO!

Avviso di sicurezza: la mancata osservanza di questo avviso comporta ferite gravi anche mortali.



AVVERTENZA!

Avviso di sicurezza: la mancata osservanza di questo avviso può causare ferite gravi anche mortali.



ATTENZIONE!

Avviso di sicurezza: la mancata osservanza di questo avviso può essere causa di lesioni.

**AVVISO!**

La mancata osservanza di questa nota può causare danni materiali e compromettere il funzionamento del prodotto.

**NOTA**

Informazioni integranti relative all'impiego del prodotto.

➤ **Modalità di intervento:** questo simbolo indica all'utente che è necessario un intervento. Le modalità di intervento necessarie saranno descritte passo dopo passo.

✓ Questo simbolo descrive il risultato di un intervento.

Fig. 1 5, pagina 3: questi dati si riferiscono ad un elemento in una figura, in questo caso alla “posizione 5 nella figura 1 a pagina 3”.

2 Indicazioni di sicurezza

2.1 Sicurezza generale

**AVVERTENZA!**

- Se l'apparecchio presenta danni visibili, non metterlo in funzione.
- Se il cavo di allacciamento di questo apparecchio viene danneggiato, esso deve essere sostituito dal produttore, da parte del suo servizio clienti, oppure da una persona sufficientemente qualificata, al fine di evitare pericoli.
- Questo apparecchio deve essere riparato solo da personale specializzato. Le riparazioni effettuate in modo scorretto potrebbero causare rischi enormi.
- Il presente apparecchio può essere usato da bambini a partire dagli 8 anni e da utenti con ridotte capacità fisiche, sensoriali o mentali o inesperti e/o con conoscenze insufficienti, se non sono lasciati soli o se sono stati istruiti sull'utilizzo sicuro dell'apparecchio e hanno compreso i pericoli che possono insorgere.
- La pulizia e la manutenzione da parte dell'utente non possono essere compiute da bambini lasciati soli.
- I bambini non possono giocare con l'apparecchio.

- Sorvegliare i bambini per evitare che giochino con l'apparecchio.
- Conservare e utilizzare l'apparecchio lontano dalla portata dei bambini al di sotto degli 8 anni.
- Nell'apparecchio non conservare sostanze esplosive come ad es. bombolette spray con gas propellente infiammabile.

**ATTENZIONE!**

- Staccare l'apparecchio dalla rete
 - prima di effettuare la pulizia e la cura
 - dopo ogni utilizzo
- I prodotti alimentari possono essere conservati solo nelle confezioni originali o in contenitori adeguati.

**AVVISO!**

- Confrontare i dati della tensione riportati sulla targhetta con quelli delle prese e degli attacchi disponibili.
- Collegare l'apparecchio solo con il cavo di allacciamento CC alla spina CC del veicolo (ad es. accendisigari).
- Non estrarre mai la spina dalla presa tirando il cavo di allacciamento.
- Staccare il frigorifero e le altre utenze dalla batteria prima di collegare il caricabatterie rapido.
- Interrompere il collegamento o spegnere il frigorifero se il motore viene spento. Altrimenti la batteria si può scaricare.
- Il frigorifero non è adatto per il trasporto di sostanze corrosive o solventi.

2.2 Sicurezza durante il funzionamento dell'apparecchio

**PERICOLO!**

- Non toccare mai i cavi nudi a mani nude.

**ATTENZIONE!**

- Prima della messa in funzione assicurarsi che la linea di alimentazione e la spina siano asciutte.

**AVVISO!**

- Non utilizzare apparecchi elettrici all'interno del frigorifero ad eccezione di quelli consigliati dallo stesso produttore.
- Non collocare l'apparecchio nelle vicinanze di fiamme libere o altre fonti di calore (riscaldamento, intensa esposizione ai raggi solari, forni a gas ecc.).
- **Pericolo di surriscaldamento!**
Assicurarsi che il calore generato durante il funzionamento sfiati sufficientemente. Assicurarsi che la distanza fra l'apparecchio e le pareti o altri oggetti sia tale che l'aria possa circolare liberamente.
- Fare attenzione che le feritoie di aerazione non vengano coperte.
- Non versare nessun tipo di liquido o ghiaccio nel contenitore interno.
- Non immergere mai l'apparecchio in acqua.
- Proteggere l'apparecchio e i cavi dal caldo e dall'umidità.

3 Dotazione

La fig. **1**, pagina 3, indica il volume di fornitura.

Pos.	Quantità	Denominazione
1	1	frigorifero portatile
2	1	cavo di allacciamento per collegamento da 12/24 V==
–	1	istruzioni per l'uso

3.1 Accessori

Per il funzionamento dell'apparecchio con collegamento alla rete di alimentazione in corrente alternata, consigliamo i seguenti raddrizzatori di rete di WAECO.

Disponibile come accessorio (non in dotazione):

- 220–240 V: CoolPower EPS100
- 110–240 V: CoolPower MPS35.

4 Uso conforme alla destinazione



Il frigorifero è adatto per raffreddare e surgelare gli alimenti. L'apparecchio è anche adatto per il funzionamento su imbarcazioni.

L'apparecchio è stato ideato per il funzionamento con una presa di rete di bordo da 12 V --- e 24 V --- di un'auto (accendisigari), di una barca o di un camper.



NOTA

Per il funzionamento dell'apparecchio con collegamento alla rete di alimentazione in corrente alternata, consigliamo i seguenti raddrizzatori di rete di WAECO:

- 220–240 V: CoolPower EPS100
- 110–240 V: CoolPower MPS35



ATTENZIONE! Pericolo per la salute!

Controllare che la capacità di raffreddamento dell'apparecchio sia conforme ai requisiti degli alimenti o medicinali che si desidera raffreddare.

5 Descrizione del funzionamento

Il frigorifero portatile può raffreddare, mantenere freddi i prodotti e surgelarli. Il raffreddamento avviene mediante un circuito di raffreddamento privo di CFC che non richiede manutenzione e con compressore. L'isolamento, privo di CFC e particolarmente spesso, e il potente compressore garantiscono un raffreddamento estremamente veloce.

L'apparecchio si adatta anche ad essere utilizzato come frigorifero portatile.

Nel caso di impiego su imbarcazioni il frigorifero può essere sottoposto ad uno sbandamento continuo di 30°.



Un dispositivo di controllo automatico della batteria a due stadi (CDF 18) / tre stadi (CDF 26, CDF 36, CDF 46), integrato nell'apparecchio, protegge la batteria del veicolo da uno scaricamento eccessivo.

5.1 Elementi di comando e indicazione

CDF 18

Campo di controllo e presa di collegamento (fig. **2**, pagina 3):

Pos.	Denominazione	Spiegazione
1	TEMPERATURE	Termoregolatore, temperatura di raffreddamento nelle posizioni più esterne: COLD: +10 °C FREEZE: -18 °C
2	POWER	Spia di funzionamento Il LED verde è acceso: l'apparecchio è acceso e pronto per il funzionamento Il LED giallo è acceso: la temperatura impostata è stata raggiunta
3	ERROR	Il LED rosso lampeggia: l'apparecchio è acceso ma non è pronto per il funzionamento

Pos.	Denominazione	Spiegazione
4	BATTERY MONITOR	Dispositivo di accensione/controllo automatico della batteria: <hr/> 0: l'apparecchio è spento <hr/> HIGH: l'apparecchio è acceso, il dispositivo di controllo automatico della batteria si trova nella modalità HIGH <hr/> LOW: l'apparecchio è acceso, il dispositivo di controllo automatico della batteria si trova nella modalità LOW <hr/>
5	12/24V==	Preso di collegamento per l'alimentazione di tensione continua

CDF26

Campo di controllo e presa di collegamento (fig. **3**, pagina 3, fig. **5**, pagina 4):

Pos.	Denominazione	Spiegazione
1	Interruttore On/Off	Accende o spegne il frigorifero se si tiene premuto il tasto da uno a due secondi
2	POWER	Spia di funzionamento <hr/> Il LED verde è acceso: il compressore è acceso <hr/> Il LED arancio è acceso: il compressore è spento <hr/> Il LED arancio lampeggia: Il display è spento, il livello di carica della batteria è troppo basso <hr/>
3	ERROR	Il LED lampeggia con luce rossa: L'apparecchio è acceso ma non è pronto per il funzionamento
4	SET	Selezione la modalità di impostazione Regolazione della temperatura Regolazione della temperatura (°Celsius o °Fahrenheit) Impostazione del dispositivo di controllo automatico della batteria

Pos.	Denominazione	Spiegazione
5	–	Indica la temperatura del vano frigorifero I primi tre numeri del display a quattro caratteri indicano la temperatura, il quarto carattere indica l'unità di misura della temperatura (°C o °F).
6	UP +	Premuto una volta aumenta il valore impostato
7	DOWN –	Premuto una volta diminuisce il valore impostato

CDF36, CDF46

Campo di controllo e presa di collegamento (fig. **4**, pagina 4, fig. **5**, pagina 4):

Pos.	Denominazione	Spiegazione
1	Interruttore On/Off	Accende o spegne il frigorifero se si tiene premuto il tasto da uno a due secondi
2	POWER	Spia di funzionamento Il LED verde è acceso: il compressore è acceso Il LED arancio è acceso: il compressore è spento Il LED arancio lampeggia: Il display è spento, il livello di carica della batteria è troppo basso
3	ERROR	Il LED lampeggia con luce rossa: L'apparecchio è acceso ma non è pronto per il funzionamento
4	SET	Seleziona la modalità di impostazione Regolazione della temperatura Regolazione della temperatura (°Celsius o °Fahrenheit) Impostazione del dispositivo di controllo automatico della batteria
5	–	Indica la temperatura del vano frigorifero I primi tre numeri del display a quattro caratteri indicano la temperatura, il quarto carattere indica l'unità di misura della temperatura (°C o °F).
6	ADJUST	Premuto una volta aumenta il valore impostato Premuto una volta diminuisce il valore impostato

6 Impiego

6.1 Prima della messa in funzione iniziale

**NOTA**

Per motivi igienici, prima della messa in funzione iniziale del frigorifero, pulirne l'interno e l'esterno con un panno umido (vedi anche capitolo "Pulizia e cura" a pagina 92).

6.2 Suggerimenti per risparmiare energia

- Scegliere un luogo di impiego ben aerato e riparato dai raggi solari.
- Prima di immagazzinare cibi caldi nell'apparecchio, lasciarli prima raffreddare.
- Non aprire il frigorifero più spesso del necessario.
- Non lasciare il frigorifero aperto più del necessario.
- Sbrinare il frigorifero portatile appena si è formato uno strato di ghiaccio.
- Evitare un abbassamento eccessivo della temperatura interna se non necessario.

6.3 Come collegare il frigorifero

Il frigorifero portatile può essere allacciato ad una tensione continua compresa tra 12 V e 24 V.

**AVVISO! Pericolo di danni all'apparecchio!**

Staccare il frigorifero portatile e altre utenze dalla batteria prima di caricare la batteria con un caricabatterie rapido.

Le sovratensioni possono danneggiare il sistema elettronico degli apparecchi.

Per motivi di sicurezza, il frigorifero portatile è dotato di una protezione elettronica contro l'inversione di polarità che lo protegge contro l'inversione di polarità durante il collegamento della batteria e un eventuale cortocircuito.

- Inserire il cavo di allacciamento da 12/24 V (fig. **1** 2, pagina 3) nella presa con tensione continua e collegarlo all'accendisigari o ad una presa da 12 V o 24 V.

6.4 Utilizzo del dispositivo di controllo automatico della batteria

Se il frigorifero viene azionato a motore spento all'interno del veicolo, il frigorifero si spegne automaticamente non appena la tensione di alimentazione scende al di sotto di un valore impostato. Il frigorifero si riaccende non appena viene raggiunta la tensione di ripristino ottenuta caricando la batteria.



AVVISO! Pericolo di danni!

Quando la batteria viene spenta dal dispositivo di controllo automatico della batteria essa non dispone più della sua capacità di carica totale, evitare quindi ripetuti avvii o il funzionamento di reti di bordo senza fasi di carica di lunga durata. Fare in modo che la batteria venga ricaricata.

Nella modalità "HIGH", il dispositivo di controllo automatico della batteria si attiva più velocemente che nel livello "LOW" (vedi tabella seguente).

CDF 18:

Modo operativo del dispositivo di controllo automatico della batteria	LOW	HIGH
Tensione di interruzione a 12 V	10,2 V ± 0,3 V	11,2 V ± 0,3 V
Tensione di ripristino a 12 V	11,2 V ± 0,3 V	12,2 V ± 0,3 V
Tensione di interruzione a 24 V	22,0 V ± 0,3 V	23,9 V ± 0,3 V
Tensione di ripristino a 24 V	23,3 V ± 0,3 V	25,1 V ± 0,3 V

CDF 26, CDF 36, CDF 46:

Modo operativo del dispositivo di controllo automatico della batteria	LOW	MED	HIGH
Tensione di interruzione a 12 V	10,1 V	11,4 V	11,8 V
Tensione di ripristino a 12 V	11,1 V	12,2 V	12,6 V
Tensione di interruzione a 24 V	21,5 V	24,1 V	24,6 V
Tensione di ripristino a 24 V	23,0 V	25,3 V	26,2 V

**NOTA**

Se il frigorifero è alimentato dalla batteria di avviamento del veicolo, selezionare la modalità del dispositivo di controllo automatico della batteria "HIGH". Se il frigorifero è collegato ad una batteria di alimentazione, è sufficiente selezionare la modalità del dispositivo di controllo automatico della batteria "LOW". Qualora si voglia collegare il frigorifero alla rete in corrente alternata mediante un raddrizzatore di rete, portare il dispositivo di controllo automatico della batteria su "LOW".

CDF26: Impostazione della modalità di controllo automatico della batteria

Per modificare la modalità per il dispositivo di controllo automatico della batteria, procedere come segue:

- Accendere il frigorifero.
- Premere tre volte il tasto „SET“.
- Impostare con i tasti „+“ o „-“ la modalità per il dispositivo di controllo automatico della batteria.
- ✓ Il display visualizza per alcuni secondi la modalità impostata. Il display lampeggia alcune volte prima di tornare alla visualizzazione della temperatura attuale.

CDF36, CDF46: Impostazione della modalità di controllo automatico della batteria

Per modificare la modalità per il dispositivo di controllo automatico della batteria, procedere come segue:

- Accendere il frigorifero.
- Premere tre volte il tasto „SET“.
- Impostare con il tasto „ADJUST“ la modalità per il dispositivo di controllo automatico della batteria.

6.5 Come usare il frigorifero



AVVISO! Pericolo di surriscaldamento!

Assicurarsi che il calore generato durante il funzionamento fuoriesca sufficientemente. Fare attenzione che le feritoie di aerazione non vengano coperte. Assicurarsi che la distanza fra l'apparecchio e le pareti o altri oggetti sia tale che l'aria possa circolare liberamente.

- Collocare il frigorifero su una base stabile. Assicurarsi che le feritoie di aerazione non vengano coperte e che l'aria calda prodotta possa fuoriuscire liberamente.
- Collegare il frigorifero, vedi capitolo "Come collegare il frigorifero" a pagina 85.



AVVISO! Pericolo dovuto alla temperatura troppo bassa!

Assicurarsi che nel frigorifero si trovino solo oggetti o prodotti che possono essere raffreddati alla temperatura selezionata.

Bloccaggio del frigorifero

- Chiudere il coperchio.
- Premere il fermo (fig. **6** 1, pagina 4) verso il basso, finché non si innesta con uno scatto udibile.

CDF 18: Come accendere il frigorifero

- Spingere l'interruttore a scorrimento "BATTERY MONITOR" su "HIGH" per il funzionamento con una batteria di avviamento oppure su "LOW" per il funzionamento con una batteria di alimentazione.



NOTA

Qualora si voglia collegare il frigorifero alla rete in corrente alternata mediante un raddrizzatore di rete, portare il dispositivo di controllo automatico della batteria su "LOW".

- ✓ Il LED "POWER" verde è acceso.
- ✓ Lo spazio interno del frigorifero inizia a raffreddarsi.
- Impostare la temperatura di raffreddamento con il termoregolatore "TEMPERATURE".

- ✓ Quando viene raggiunta la temperatura impostata, il LED "POWER" giallo è acceso.

CDF 26, CDF 36, CDF 46: Accensione del frigorifero portatile

- Premere per tre secondi il tasto „ON/OFF“.
- ✓ Il LED „POWER“ verde è acceso.
- ✓ Il display si accende e visualizza l'attuale temperatura di raffreddamento.
- ✓ Lo spazio interno del frigorifero portatile inizia a raffreddarsi.



NOTA

Qualora si voglia collegare il frigorifero alla rete in corrente alternata mediante un raddrizzatore di rete, portare il dispositivo di controllo automatico della batteria su "LOW".

CDF 18: Come spegnere il frigorifero

- Svuotare il frigorifero.
- Per spegnere il frigorifero: spingere l'interruttore a scorrimento "BATTERY MONITOR" su "0".
- Estrarre il cavo di allacciamento.

Nel caso in cui il frigorifero non venga utilizzato per un lungo periodo di tempo:

- Lasciare il coperchio leggermente aperto. In questo modo si impedisce la formazione di odori.

CDF 26, CDF 36, CDF 46: Come spegnere il frigorifero

- Svuotare il frigorifero.
- Spegnere il frigorifero.
- Estrarre il cavo di allacciamento.

Nel caso in cui il frigorifero portatile non venga utilizzato per un lungo periodo di tempo:

- Lasciare il coperchio leggermente aperto. In questo modo si impedisce la formazione di odori.

6.6 Regolazione della temperatura

CDF 26:

- Premere una volta il tasto „SET“.
- Impostare la temperatura di raffreddamento con i tasti „+“ o „-“.
- ✓ Il display visualizza per alcuni secondi la temperatura di raffreddamento impostata. Il display lampeggia alcune volte prima di tornare alla visualizzazione della temperatura attuale.

CDF 36, CDF 46:

- Premere una volta il tasto „SET“.
- Impostare la temperatura di raffreddamento con il tasto „ADJUST“.

Il display visualizza per alcuni secondi la temperatura di raffreddamento impostata. Il display lampeggia alcune volte prima di tornare alla visualizzazione della temperatura attuale.

6.7 Selezione dell'unità di temperatura

CDF 26:

L'indicazione di temperatura può essere selezionata in gradi Celsius e Fahrenheit. A questo scopo procedere come segue.

- Accendere il frigorifero.
- Premere due volte il tasto „SET“.
- Impostare con i tasti „+“ o „-“ l'unità di temperatura °Celsius oppure °Fahrenheit.
- ✓ Il display visualizza per alcuni secondi l'unità di temperatura impostata. Il display lampeggia alcune volte prima di tornare alla visualizzazione della temperatura attuale.

CDF 36, CDF 46:

L'indicazione di temperatura può essere selezionata in gradi Celsius e Fahrenheit. Per far ciò, procedere nel seguente modo:

- Accendere il frigorifero.
- Premere due volte il tasto „SET“.

- Impostare con il tasto „ADJUST“ l'unità di temperatura °Celsius oppure °Fahrenheit.

6.8 Sbrinamento del frigorifero portatile

L'umidità dell'aria può condensarsi sul vaporizzatore o all'interno del frigorifero formando brina la quale diminuisce la potenza frigorifera. Sbrinare perciò l'apparecchio a tempo debito.



AVVISO! Pericolo di danni all'apparecchio!

Non impiegare mai utensili duri o accuminati per rimuovere gli strati di ghiaccio o per liberare oggetti congelati.

Per sbrinare il frigorifero, procedere come segue:

- Togliere i prodotti dal frigorifero.
- Immagazzinarli eventualmente in un altro frigorifero affinché si mantengano freddi.
- Spegnerne l'apparecchio.
- Lasciare il coperchio aperto.
- Asciugare la condensa.

6.9 Sostituzione del fusibile della spina (12/24 V)

- Estrarre il manicotto di compensazione (fig. **7** 4, pagina 4) dalla spina.
- Svitare la vite (fig. **7** 5, pagina 4) dalla metà superiore dell'alloggiamento (fig. **7** 1, pagina 4).
- Sollevare con cautela la metà superiore dell'alloggiamento da quella inferiore (fig. **7** 6, pagina 5).
- Estrarre la spina di contatto (fig. **7** 3, pagina 4).
- Sostituire il fusibile difettoso (fig. **7** 2, pagina 4) con un nuovo fusibile dello stesso amperaggio (8A 32V).
- Riasssemblare la spina nell'ordine inverso.

6.10 Sostituzione della lampadina (CDF 26, CDF 36, CDF 46)

- ▶ Premere il pin di commutazione (fig. **8** 2, pagina 5) verso il basso in modo tale che la parte trasparente (fig. **8** 1, pagina 5) della lampadina possa essere estratta dal davanti.
- ▶ Sostituire la lampadina.
- ▶ Inserire di nuovo la lampadina in sede.

7 Pulizia e cura



AVVERTENZA!

Staccare l'apparecchio dalla rete ogni volta che si effettua la pulizia e la cura.



AVVISO! Pericolo di danni!

- Non lavare mai il frigorifero sotto acqua corrente e non immergerlo in acqua per risciaccarlo.
- Per la pulizia non impiegare detersivi corrosivi oppure oggetti ruvidi, perché potrebbero danneggiare il frigorifero.

- ▶ Pulire l'interno e l'esterno dell'apparecchio di tanto in tanto con un panno umido.
- ▶ Assicurarsi che le aperture di aerazione e disaerazione dell'apparecchio siano prive di polvere e sporcizia in modo da permettere, al calore generato durante il funzionamento, di fuoriuscire e non danneggiare l'apparecchio.

8 Garanzia

Vale il termine di garanzia previsto dalla legge. Qualora il prodotto risultasse difettoso, La preghiamo di rivolgersi alla filiale del produttore del suo Paese (l'indirizzo si trova sul retro del manuale di istruzioni), oppure al rivenditore specializzato di riferimento.

Per la riparazione e per il disbrigo delle condizioni di garanzia è necessario inviare la seguente documentazione:

- una copia della fattura con la data di acquisto del prodotto,
- un motivo su cui fondare il reclamo, oppure una descrizione del guasto.

9 Eliminazione dei disturbi

Disturbo	Possibile causa	Proposta di soluzione
L'apparecchio non funziona, il LED è spento.	Nella presa da 12/24 Volt (accendisigari) del veicolo non c'è tensione.	Nella maggior parte dei veicoli è necessario che l'interruttore di accensione sia inserito perché all'accendisigari possa arrivare tensione.
	Nella presa di tensione alternata non c'è tensione.	Provare a collegare l'apparecchio ad un'altra presa.
L'apparecchio non raffredda (la spina è inserita nella presa, il LED "POWER" è acceso).	Compressore difettoso.	I lavori di riparazione devono essere effettuati solo da un Punto Assistenza Clienti autorizzato.
L'apparecchio non raffredda (la spina è inserita nella presa, il LED "ERROR" è acceso).	Tensione della batteria insufficiente.	Controllare la batteria ed eventualmente caricarla.
Con il funzionamento con una presa da 12/24 V (accendisigari): l'accensione è inserita, l'apparecchio non funziona e il LED non è acceso. Estrarre la spina dalla presa ed eseguire le seguenti verifiche.	La presa dell'accendisigari è sporca. Questo provoca un contatto elettrico sbagliato.	Se la spina inserita nella presa dell'accendisigari è diventata molto calda, significa che è necessario pulire la presa o che la spina probabilmente non è montata in modo corretto.
	Il fusibile della spina da 12/24 V è bruciato.	Sostituire il fusibile (5 A) della spina da 12 V, vedi capitolo "Sostituzione del fusibile della spina (12/24 V)" a pagina 91.
	Il fusibile del veicolo è bruciato.	Sostituire il fusibile del veicolo della presa da 12/24 V (solitamente di 15 A); (osservare inoltre le istruzioni per l'uso del vostro veicolo).

Disturbo	Possibile causa	Proposta di soluzione
Il LED "ERROR" lampeggia più di 2 min. come segue: 3x lampeggio, pausa, 3x lampeggio, pausa, ...	L'apparecchio è guasto.	I lavori di riparazione devono essere effettuati solo da un Punto Assistenza Clienti autorizzato.



10 Smaltimento

- Raccogliere il materiale di imballaggio possibilmente negli appositi contenitori di riciclaggio.



Quando il prodotto viene messo fuori servizio definitivamente, informarsi al centro di riciclaggio più vicino, oppure presso il proprio rivenditore specializzato, sulle prescrizioni adeguate concernenti lo smaltimento.

11 Specifiche tecniche

	WAECO CoolFreeze			
	CDF18	CDF26	CDF36	CDF46
N. articolo:	9105100002	9105303457	9105303458	9105303459
Capienza:	18 l	21 l	31 l	39 l
Tensione di allacciamento:	12/24 V---			
Corrente nominale:				
12 V---	4,0 A ± 0,5	5,0 A ± 0,5	5,0 A ± 0,5	5,0 A ± 0,5
24 V---	1,7 A ± 0,5	2,5 A ± 0,5	2,5 A ± 0,5	2,5 A ± 0,5
Capacità di raffreddamento:	+10 °C / -18 °C		+10 °C / -15 °C	
Dimensioni (LxAxP) in mm:	456 x 414 x 300	550 x 425 x 260	560 x 380 x 340	560 x 475 x 340
Peso:	11,5 kg	12,7 kg	12,4 kg	13,7 kg
Certificati di controllo:	  			



NOTA

A partire da temperature oltre i 32 °C (90 °F) la temperatura minima non può più essere raggiunta.

Il circuito del refrigerante contiene R134a.

Lees deze handleiding voor de ingebruikname zorgvuldig door en bewaar deze. Geef de handleiding bij doorgeven van het toestel door aan de gebruiker.

De fabrikant kan niet aansprakelijk worden gesteld voor schade die door **gebruik tegen de voorschriften in** of door **verkeerde bediening** wordt veroorzaakt.

Inhoudsopgave

1	Verklaring van de symbolen	96
2	Veiligheidsinstructies	97
3	Omvang van de levering	99
4	Gebruik volgens de voorschriften	100
5	Beschrijving van de werking	100
6	Bediening	103
7	Reiniging en onderhoud	110
8	Garantie	110
9	Verhelpen van storingen	111
10	Afvoer	112
11	Technische gegevens	112

1 Verklaring van de symbolen



GEVAAR!

Veiligheidsaanwijzing: Het niet naleven leidt tot overlijden of ernstig letsel.



WAARSCHUWING!

Veiligheidsaanwijzing: Het niet naleven kan leiden tot overlijden of ernstig letsel.

**VOORZICHTIG!**

Veiligheidsaanwijzing: Het niet naleven kan leiden tot letsel.

**LET OP!**

Het niet naleven ervan kan leiden tot materiële schade en de werking van het product beperken.

**INSTRUCTIE**

Aanvullende informatie voor het bedienen van het product.

► **Handeling:** dit symbool geeft aan dat u iets moet doen. De vereiste handelingen worden stap voor stap beschreven.

✓ Dit symbool beschrijft het resultaat van een handeling.

Afb. 1 5, pagina 3: deze aanduiding wijst u op een element in een afbeelding, in dit voorbeeld op „positie 5 in afbeelding 1 op pagina 3”.

2 Veiligheidsinstructies

2.1 Algemene veiligheid

**WAARSCHUWING!**

- Als het toestel zichtbaar beschadigd is, mag het niet in gebruik worden genomen.
- Als de aansluitkabel van dit toestel wordt beschadigd, moet deze, om gevaren te vermijden, door de fabrikant, diens klantenservice of een gelijkwaardig gekwalificeerd persoon vervangen worden.
- Reparaties aan dit toestel mogen uitsluitend door vakmonteurs uitgevoerd worden. Door ondeskundige reparaties kunnen grote gevaren ontstaan.
- Dit toestel kan door kinderen vanaf 8 jaar en ouder evenals door personen met verminderde fysieke, zintuiglijke of geestelijke vermogens of tekortschietende ervaring en/of kennis gebruikt worden, als ze worden begeleid of hun is uitgelegd hoe ze het toestel veilig kunnen gebruiken. Ook dienen ze inzicht te hebben in de gevaren die het gebruik van het toestel met zich meebrengt.

- Reiniging en gebruikersonderhoud mogen niet door kinderen zonder begeleiding worden uitgevoerd.
- Kinderen mogen niet met het toestel spelen.
- Er moet toezicht worden gehouden op kinderen, zodat ze niet met toestel gaan spelen.
- Bewaar en gebruik het toestel buiten het bereik van kinderen onder 8 jaar.
- Bewaar geen explosiegevaarlijke stoffen, zoals spuitbussen met brandbaar drijfgas, in het toestel.

**VOORZICHTIG!**

- Scheid het toestel van het net
 - voor iedere reiniging en ieder onderhoud
 - na elk gebruik
- Levensmiddelen mogen alleen in de originele verpakkingen of geschikte bakken worden opgeslagen.

**LET OP!**

- Vergelijk de spanning op het typeplaatje met de voorhanden energievoorziening.
- Sluit het toestel alleen met de DC-aansluitkabel op een DC-stopcontact in het voertuig (bijv. sigarettenaansteker) aan.
- Trek de stekker nooit aan de aansluitkabel uit het stopcontact.
- Klem uw koeltoestel en andere verbruikers van de accu af voor u een snellader aansluit.
- Verbreek de verbinding of schakel het koeltoestel uit, als u de motor uitschakelt. Anders kan de accu worden ontladen.
- Het koeltoestel is niet geschikt voor het transport van bijtende of oplosmiddelhoudende stoffen.

2.2 Veiligheid bij het gebruik van het toestel

**GEVAAR!**

- Neem nooit blanke leidingen met blote handen vast.

**VOORZICHTIG!**

- Let er voor de ingebruikneming op dat de voedingskabel en de stekker droog zijn.

**LET OP!**

- Gebruik geen elektrische toestellen binnen de koeltoestel, behalve als deze toestellen daarvoor door de fabrikant worden aanbevolen.
- Zet het toestel niet in de buurt van open vlammen of andere warmtebronnen (verwarming, sterke zonnestraling, gasovens enz.).
- **Oververhittingsgevaar!**
Let er altijd op dat de warmte, die bij het bedrijf ontstaat, goed afgevoerd kan worden. Zorg ervoor, dat het toestel op voldoende afstand tot wanden en voorwerpen staat, zodat de lucht kan circuleren.
- Let erop dat de ventilatiesleuven niet worden afgedekt.
- Doe geen vloeistoffen of ijs in het binnenreservoir.
- Dompel het toestel nooit onder water.
- Bescherm het toestel en de kabels tegen hitte en vocht.

3 Omvang van de levering

afb. **1**, pagina 3, geeft de omvang van de levering weer.

Pos.	Aantal	Omschrijving
1	1	Koelbox
2	1	Aansluitkabel voor 12/24-V---aansluiting
–	1	Gebruiksaanwijzing

3.1 Toebehoren

We adviseren voor het gebruik van het toestel op het wisselstroomnet een de volgende gelijkrichter van WAECO te gebruiken.

Alle toebehoren verkrijgbaar (niet in de leveringsomvang inbegrepen):

- 220–240 V: CoolPower EPS100
- 110–240 V: CoolPower MPS35

4 Gebruik volgens de voorschriften



De koelbox is geschikt voor het koelen en diepvriezen van levensmiddelen. Het toestel is ook voor het gebruik op boten geschikt.

Het toestel is voor het gebruik aan een 12-V=== of 24 V=== boordnetstopcontact van een auto (sigarettenaansteker), boot of camper bestemd.



INSTRUCTIE

We adviseren voor het gebruik van het toestel op het wisselstroomnet een de volgende gelijkrichter van WAECO te gebruiken:

- 220–240 V: CoolPower EPS100
- 110–240 V: CoolPower MPS35



VOORZICHTIG! Gevaar voor de gezondheid!

Controleer of het koelvermogen van het toestel voldoet aan de eisen van de levensmiddelen of geneesmiddelen die u wilt koelen.

5 Beschrijving van de werking

De koelbox kan waren afkoelen, koel houden en diepvriezen. De koeling gebeurt door een onderhoudsvrij, CFK-vrij koelcircuit met compressor. De extra sterke CFK-vrije isolatie en de krachtige compressor garanderen een bijzonder snelle koeling.

De koelbox is geschikt voor mobiel gebruik.

Bij het gebruik op boten kan de koelbox aan een permanente helling van 30° worden blootgesteld.



Een in het toestel geïntegreerde accubewaker met twee (CDF 18) / drie (CDF 26, CDF 36, CDF 46) standen beschermt de voertuiggaccu tegen te diepe ontlading.

5.1 Bedienings- en indicatie-elementen

CDF 18

Bedieningspaneel en aansluitbus (afb. **2**, pagina 3):

Pos.	Omschrijving	Verklaring
1	TEMPERATURE	Temperatuurregelaar, koeltemperatuur in de eindstanden: <hr/> COLD: +10 °C <hr/> FREEZE: -18 °C
2	POWER	Bedrijfsindicatie <hr/> LED brandt groen: toestel is ingeschakeld en klaar voor gebruik <hr/> LED brandt geel: ingestelde temperatuur is bereikt
3	ERROR	LED knippert rood: ingeschakeld toestel is niet klaar voor gebruik
4	BATTERY MONITOR	Inschakelaar/accu-meter: <hr/> 0: toestel is uitgeschakeld <hr/> HIGH: toestel is ingeschakeld, accu-meter is in de modus HIGH <hr/> LOW: toestel is ingeschakeld, accu-meter is in de modus LOW
5	12/24V DC	Aansluitbus gelijkspanningsvoorziening

CDF 26

Bedieningspaneel en aansluitbus (afb. **3**, pagina 3, afb. **5**, pagina 4):

Pos.	Omschrijving	Verklaring
1	Aan/uit-schakelaar	Schakelt de koelbox in of uit als de toets één tot twee seconden wordt ingedrukt
2	POWER	Bedrijfsindicatie Led brandt groen: compressor is aan Led brandt oranje: compressor is uit Led knippert oranje: display is uitgeschakeld, accustatus te laag
3	ERROR	Led knippert rood: ingeschakeld toestel is niet klaar voor gebruik
4	SET	Kiest de invoermodus Temperatuur instellen Temperatuureenheid (°Celsius of °Fahrenheit) instellen Accubewaker instellen
5	–	Geeft de temperatuur in het koelvak aan De eerste drie van de vier plaatsen op het display geven de temperatuur weer, op de vierde plaats wordt de temperatuureenheid (°C of °F) aangegeven.
6	UP +	Eén keer tikken verhoogt de gekozen invoerwaarde
7	DOWN –	Eén keer tikken verlaagt de gekozen invoerwaarde

CDF 36, CDF 46

Bedieningspaneel en aansluitbus (afb. **4**, pagina 4, afb. **5**, pagina 4):

Pos.	Omschrijving	Verklaring
1	Aan/uit-schakelaar	Schakelt de koelbox in of uit als de toets één tot twee seconden wordt ingedrukt
2	POWER	Bedrijfsindicatie Led brandt groen: compressor is aan Led brandt oranje: compressor is uit Led knippert oranje: display is uitgeschakeld, accustatus te laag
3	ERROR	Led knippert rood: ingeschakeld toestel is niet klaar voor gebruik
4	SET	Kiest de invoermodus Temperatuur instellen Temperatuureenheid (°Celsius of °Fahrenheit) instellen Accubewaker instellen
5	–	Geeft de temperatuur in het koelvak aan De eerste drie van de vier plaatsen op het display geven de temperatuur weer, op de vierde plaats wordt de temperatuureenheid (°C of °F) aangegeven.
6	ADJUST	Eén keer tikken verhoogt de gekozen invoerwaarde Eén keer tikken verlaagt de gekozen invoerwaarde

6 Bediening

6.1 Voor het eerste gebruik



INSTRUCTIE

Voor u de nieuwe koelbox in gebruik neemt, moet u hem om hygienische redenen van binnen en van buiten reinigen met een vochtige doek (zie ook hoofdstuk „Reiniging en onderhoud” op pagina 110).

6.2 Tips om energie te besparen

- Kies een goed geventileerde en tegen zonnestrallen beschermde plaats.
- Laat warme spijzen eerst afkoelen, voordat u ze in het toestel koel houdt.
- Open het koeltoestel niet vaker dan nodig.
- Laat het koeltoestel niet langer open dan nodig is.
- Ontdooi de koelbox zodra er zich een ijslaag gevormd heeft.
- Vermijd een onnodig lage binnentemperatuur.

6.3 Koelbox aansluiten

De koelbox kan met 12 V of met 24 V gelijkspanning gebruikt worden.



LET OP! Gevaar voor beschadiging van het toestel!

Koppel de koelbox en andere verbruikers van de accu los, voordat u de accu met een snellader oplaadt.

Overspanningen kunnen de elektronica van de toestellen beschadigen.

Voor de veiligheid is de koelbox met een elektronische beveiliging tegen verkeerd polen uitgerust, die de koelbox tegen verkeerd polen bij de accu-aansluiting en tegen kortsluiting beschermt.

- Steek de 12/24-V-aansluitkabel (afb. **1** 2, pagina 3) in de gelijkspanningsbus en sluit hem aan op de sigarettenaansteker of een 12-V- of 24-V-stopcontact.

6.4 Accumeter gebruiken

Als de koelbox bij uitgeschakeld contact in het voertuig wordt gebruikt, schakelt de box automatisch uit zodra de voedingsspanning daalt onder een ingestelde waarde. De koelbox schakelt weer in zodra door oplading van de accu de herinschakelspanning is bereikt.



LET OP! Gevaar voor beschadiging!

De accu beschikt bij het uitschakelen door de accumeter niet meer over de volledige laadcapaciteit. Vermijd veelvuldig starten of het gebruik van stroomverbruikers zonder lange laadfasen. Zorg ervoor dat de accu weer geladen wordt.

In de stand „HIGH” wordt de accubewaker sneller geactiveerd dan in de standen „LOW” (zie volgende tabel).

CDF 18:

Accumeter-modus	LOW	HIGH
Uitschakelspanning bij 12 V	10,2 V ± 0,3 V	11,2 V ± 0,3 V
Herinschakelspanning bij 12 V	11,2 V ± 0,3 V	12,2 V ± 0,3 V
Uitschakelspanning bij 24 V	22,0 V ± 0,3 V	23,9 V ± 0,3 V
Herinschakelspanning bij 24 V	23,3 V ± 0,3 V	25,1 V ± 0,3 V

CDF 26, CDF 36, CDF 46:

Accumeter-modus	LOW	MED	HIGH
Uitschakelspanning bij 12 V	10,1 V	11,4 V	11,8 V
Herinschakelspanning bij 12 V	11,1 V	12,2 V	12,6 V
Uitschakelspanning bij 24 V	21,5 V	24,1 V	24,6 V
Herinschakelspanning bij 24 V	23,0 V	25,3 V	26,2 V

**INSTRUCTIE**

Als de koelbox wordt gevoed door de starteraccu, kiest u de accumeter-modus „HIGH”. Als de koelbox is aangesloten op een voedingsaccu, is de accumeter-modus „LOW” voldoende.

Als u de koelbox via een gelijkrichter op het wisselstroomnet wilt gebruiken, zet u de accubewaker op „LOW”.

CDF 26: Accubewakermodus instellen

Om de modus voor de accubewaker te wijzigen, gaat u als volgt te werk:

- Schakel de koelbox in.
- Druk drie keer op de toets SET.
- Stel met de toetsen „+” en „-” de modus voor de accubewaker in.
- ✓ Het display geeft voor enkele seconden de ingestelde modus weer. Het display knippert een paar keer, voordat de actuele temperatuur weer wordt weergegeven.

CDF 36, CDF 46: Accubewakermodus instellen

Om de modus voor de accubewaker te wijzigen, gaat u als volgt te werk:

- Schakel de koelbox in.
- Druk drie keer op de toets SET.
- Stel met de toets „ADJUST“ de modus voor de accubewaker in.

6.5 Koelbox gebruiken



LET OP! Oververhittingsgevaar!

Let er altijd op dat de warmte, die bij het gebruik ontstaat, goed afgevoerd kan worden. Let erop dat de ventilatiesleuven niet worden afgedekt. Zorg ervoor, dat het toestel op voldoende afstand tot wanden en voorwerpen staat, zodat de lucht kan circuleren.

- Plaats de koelbox op een vaste ondergrond.
Let erop dat de ventilatiesleuven niet zijn afgedekt en de verwarmde lucht goed kan wegtrekken.
- Sluit de koelbox aan, zie hoofdstuk „Koelbox aansluiten“ op pagina 104.



LET OP! Gevaar door te lage temperatuur!

Zorg ervoor dat er zich alleen voorwerpen of waren in de koelbox bevinden die op de gekozen temperatuur gekoeld mogen worden.

Koelbox vergrendelen

- Sluit het deksel.
- Druk de vergrendeling (afb. **6** 1, pagina 4) naar beneden tot deze hoorbaar vastklikt.

Koelbox inschakelen

- **CDF 18:** zet de schuifschakelaar „BATTERY MONITOR“ op „HIGH“ voor het gebruik op een starteraccu of op „LOW“ voor het gebruik op een voedingsaccu.



INSTRUCTIE

Als u de koelbox via een gelijkrichter op het wisselstroomnet wilt gebruiken, zet u de accubewaker op „LOW“.

- ✓ De LED „POWER“ brandt groen.

- ✓ De koelbox start met het koelen van de binnenruimte.
- Stel de koeltemperatuur in met de temperatuurregelaar „TEMPERATURE”.
- ✓ Als de ingestelde koeltemperatuur is bereikt, brandt de LED „POWER” geel.

CDF 26, CDF 36, CDF 46: Koelbox inschakelen

- Druk drie seconden op toets „ON/OFF” op de bedieningsmodule.
- ✓ De led „POWER” brandt groen.
- ✓ Het display wordt ingeschakeld en geeft de actuele koeltemperatuur weer.
- ✓ De koelbox start met het koelen van de binnenruimte.



INSTRUCTIE

Als u de koelbox via een gelijkrichter op het wisselstroomnet wilt gebruiken, zet u de accubewaker op „LOW”.

CDF 18: Koelbox uitschakelen

- Leeg de koelbox.
- Schakel de koelbox uit: Schuif de schuifschakelaar „BATTERY MONITOR” op „0”.
- Trek de aansluitkabel uit het stopcontact.

Als u de koelbox gedurende langere tijd niet wilt gebruiken:

- Laat het deksel licht geopend. Zo verhindert u geurvorming.

CDF 26, CDF 36, CDF 46: Koelbox uitschakelen

- Leeg de koelbox.
- Schakel de koelbox uit.
- Trek de aansluitkabel uit het stopcontact.

Als u de koelbox gedurende langere tijd niet wilt gebruiken:

- laat het deksel licht geopend. Zo verhindert u geurvorming.

6.6 Temperatuur instellen

CDF 26:

- Druk één keer op de toets „SET“.
- Stel met de toetsen „+“ en „-“ de koeltemperatuur in.
- ✓ Het display geeft voor enkele seconden de ingestelde gewenste koeltemperatuur weer. Het display knippert een paar keer, voordat de weergave van de actuele temperatuur weer verschijnt.

CDF 36, CDF 46:

- Druk één keer op de toets „SET“.
- Stel met de toets „ADJUST“ de koeltemperatuur in.

Het display geeft voor enkele seconden de ingestelde gewenste koeltemperatuur weer. Het display knippert een paar keer, voordat de weergave van de actuele temperatuur weer verschijnt.

6.7 Temperatuureenheid kiezen

CDF 26:

U kunt voor de temperatuurindicatie tussen de waarden voor °Celsius en °Fahrenheit kiezen. Ga hiervoor als volgt te werk:

- Schakel de koelbox in.
- Druk twee keer op de toets „SET“.
- Stel met de toetsen „+“ en „-“ de temperatuureenheid °Celsius of °Fahrenheit in.
- ✓ Het display geeft voor enkele seconden de ingestelde temperatuureenheid weer. Het display knippert een paar keer, voordat de weergave van de actuele temperatuur weer verschijnt.

CDF 36, CDF 46:

U kunt voor de temperatuurindicatie tussen de waarden voor °Celsius en °Fahrenheit kiezen. Ga hiervoor als volgt te werk:

- Schakel de koelbox in.
- Druk twee keer op de toets „SET“.

- Stel met de toets „ADJUST“ de temperatuureenheid °Celsius of °Fahrenheit in.

6.8 Koelbox ontdooien

Luchtvochtigheid kan zich op de verdampers of in de binnenruimte van de koelbox als rijp afzetten, waardoor het koelvermogen verminderd wordt. Ontdooi het toestel tijdig.



LET OP! Gevaar voor beschadiging van het toestel!

Gebruik nooit hard of spits gereedschap voor het verwijderen van ijslagen of het losmaken van vastgevroren voorwerpen.

Ga als volgt te werk om de koelbox te ontdooien:

- neem de waren eruit.
- bewaar deze evt. in een ander koeltoestel zodat ze koud blijven.
- schakel het toestel eerst uit.
- laat het deksel open.
- veeg het dooiwater weg.

6.9 Stekkerzekering (12/24 V) vervangen

- Trek de adapter (afb. **7** 4, pagina 4) van de stekker.
- Draai de schroef (afb. **7** 5, pagina 4) uit het bovenste deel van de behuizing (afb. **7** 1, pagina 4).
- Til voorzichtig het bovenste deel van de behuizing van het onderste deel (afb. **7** 6, pagina 4).
- Neem de contactpen (afb. **7** 3, pagina 4) eruit.
- Vervang de defecte zekering (afb. **7** 2, pagina 4) door een nieuwe zekering met dezelfde waarde (8A 32V).
- Zet de stekker in omgekeerde volgorde weer in elkaar.

6.10 Gloeilamp vervangen (CDF26, CDF36, CDF46)

- Druk de bevestigingspin (afb. **8** 2, pagina 5) naar beneden zodat het transparante deel (afb. **8** 1, pagina 5) van de lamp naar voren toe kan worden verwijderd.
- Vervang de gloeilamp.
- Plaats de lamp weer in de behuizing.

7 Reiniging en onderhoud



WAARSCHUWING!

Scheid voor elke reiniging en verzorging het toestel van het net.



LET OP! Gevaar voor beschadiging!

- Reinig het koeltoestel nooit onder stromend water of in afwaswater.
- Gebruik voor het reinigen geen bijtende schoonmaakmiddelen of harde voorwerpen, aangezien het koeltoestel hierdoor beschadigd zou kunnen raken.

- Reinig het toestel van binnen en buiten af en toe met een vochtige doek.
- Zorg ervoor dat de ventilatieopeningen van het toestel vrij zijn van stof en verontreinigingen, zodat de bij het gebruik ontstane warmte kan worden afgevoerd en het toestel niet beschadigd raakt.

8 Garantie

De wettelijke garantieperiode is van toepassing. Als het product defect is, wendt u zich tot het filiaal van de fabrikant in uw land (adressen zie achterkant van de handleiding) of tot uw speciaalzaak.

Voor de afhandeling van de reparatie of garantie dient u de volgende documenten mee te sturen:

- een kopie van de factuur met datum van aankoop,
- reden van de klacht of een beschrijving van de storing.

9 Verhelpen van storingen

Storing	Mogelijke oorzaak	Voorstel tot oplossing
Het toestel functioneert niet, LED brandt niet.	Op het 12/24-Volt-stopcontact (sigarettenaanstecker) in het voertuig staat geen spanning.	In de meeste voertuigen moet de contactschakelaar ingeschakeld zijn om de sigarettenaanstecker van spanning te voorzien.
	Op het wisselspannings-stopcontact staat geen spanning.	Probeer een ander stopcontact.
Het toestel koelt niet (stekker is in het stopcontact, LED „POWER” brandt).	Compressor defect.	De reparatie kan alleen door een geautoriseerd servicebedrijf uitgevoerd worden.
Het toestel koelt niet (stekker is in het stopcontact, LED „ERROR” brandt).	Accuspanning onvoldoende.	Controleer de accu en laadt hem indien nodig.
Bij het gebruik op het 12/24-V-stopcontact (sigarettenaanstecker): het contact is ingeschakeld, het toestel werkt niet en de LED brandt niet. Trek de stekker uit het stopcontact en voer de volgende controles uit.	De fitting van de sigarettenaanstecker is vervuild. Dit heeft een slecht elektrisch contact tot gevolg.	Als de stekker in de sigarettenaansteckerfitting heel warm wordt, moet ofwel de fitting gereinigd worden of de stekker is mogelijk niet juist gemonteerd.
	De zekering van de 12/24-V-stekker is doorgebrand.	Vervang de zekering (5 A) van de 12 V-stekker, zie hoofdstuk „Stekkerzekering (12/24 V) vervangen” op pagina 109.
	De voertuigzekering is doorgebrand.	Vervang de voertuigzekering van het 12/24-V-stopcontact (doorgaans 15 A) (neem hiervoor de gebruiksaanwijzing van uw voertuig in acht).
LED „ERROR” knippert langer dan 2 min als volgt: 3x knipperen, pauze, 3x knipperen, pauze, ...	Apparaat is defect.	De reparatie kan alleen door een geautoriseerd servicebedrijf uitgevoerd worden.



10 Afvoer

- Laat het verpakkingsmateriaal indien mogelijk recyclen.



Als u het product definitief buiten bedrijf stelt, informeer dan bij het dichtstbijzijnde recyclingcentrum of uw speciaalzaak naar de betreffende afvoervorschriften.

11 Technische gegevens

	WAECO CoolFreeze			
	CDF18	CDF26	CDF36	CDF46
Inhoud:	9105100002	9105303457	9105303458	9105303459
Aansluitspanning:	18 l	21 l	31 l	39 l
Nominale stroom:	12/24 V $\overline{=}$			
Nennstrom:				
12 V $\overline{=}$:	4,0 A \pm 0,5	5,0 A \pm 0,5	5,0 A \pm 0,5	5,0 A \pm 0,5
24 V $\overline{=}$:	1,7 A \pm 0,5	2,5 A \pm 0,5	2,5 A \pm 0,5	2,5 A \pm 0,5
Koelvermogen:	+10 °C tot -18 °C		+10 °C tot -15 °C	
Afmetingen (b x h x d) in mm:	456 x 414 x 300	550 x 425 x 260	560 x 380 x 340	560 x 475 x 340
Gewicht:	11,5 kg	12,7 kg	12,4 kg	13,7 kg
Keurmerk/certificaten	  			



INSTRUCTIE

Vanaf omgevingstemperaturen hoger dan 32 °C (90 °F) kan de minimale temperatuur niet meer worden bereikt.

Het koelcircuit bevat R134a.

Læs denne vejledning omhyggeligt igennem før ibrugtagning, og gem den. Giv den til brugeren, hvis du giver apparatet videre.

Producenten hæfter ikke for skader, der er forårsaget af **ukorrekt brug** eller **forkert betjening**.

Indholdsfortegnelse

1	Forklaring af symbolerne	113
2	Sikkerhedshenvisninger	114
3	Leveringsomfang	116
4	Korrekt brug	117
5	Funktionsbeskrivelse	117
6	Betjening	121
7	Rengøring og vedligeholdelse	127
8	Garanti	127
9	Udbedring af fejl	128
10	Bortskaffelse	128
11	Tekniske data	129

1 Forklaring af symbolerne



FARE!

Sikkerhedshenvisning: Manglende overholdelse medfører død eller alvorlig kvæstelse.



ADVARSEL!

Sikkerhedshenvisning: Manglende overholdelse kan medføre død eller alvorlig kvæstelse.



FORSIGTIG!

Sikkerhedshenvisning: Manglende overholdelse kan medføre kvæstelser.

**VIGTIGT!**

Manglende overholdelse kan medføre materielle skader og begrænse produktets funktion.

**BEMÆRK**

Supplerende informationer om betjening af produktet.

► **Handling:** Dette symbol viser dig, at du skal gøre noget. De påkrævede handlinger beskrives trin for trin.

✓ Dette symbol beskriver resultatet af en handling.

Fig. 1 5, side 3: Denne information henviser til et element på en figur, i dette eksempel til „Position 5 på figur 1 på side 3“.

2 Sikkerhedshenvisninger

2.1 Generel sikkerhed

**ADVARSEL!**

- Hvis apparatet har synlige beskadigelser, må du ikke tage det i brug.
- Hvis dette apparats tilslutningskabel beskadiges, skal det udskiftes af producenten, dennes kundeservice eller en lignende kvalificeret person for at undgå farer.
- Reparationer på dette apparat må kun foretages af fagfolk. Ved ukorrekte reparationer kan der opstå betydelige farer.
- Dette apparat kan anvendes af børn over 8 år og derudover af personer med begrænsede fysiske, sanse- eller mentale evner eller uden erfaring og/eller viden, hvis de er under opsyn eller blev instrueret i sikker brug af apparatet og forstår farerne, der følger heraf.
- Rengøring og brugerens vedligeholdelse må ikke udføres af børn uden opsyn.
- Børn må ikke lege med apparatet.
- Børn bør være under opsyn for at sikre, at de ikke leger med apparatet.

- Opbevar og anvend apparatet uden for børns rækkevidde (under 8 år).
- Opbevar ikke eksplosive stoffer, som f.eks. spraydåser med drivgas, i apparatet.

**FORSIGTIG!**

- Afbryd apparatet fra nettet
 - før rengøring og vedligeholdelse
 - efter brug
- Levnedsmidler må kun opbevares i original emballage eller egnede beholdere.

**VIGTIGT!**

- Sammenlign spændingsangivelsen på typeskiltet med energiforsyningen, der er til rådighed.
- Tilslut kun apparatet til en DC-stikdåse i køretøjet (f.eks. cigarettænder) med DC-tilslutningskablet.
- Træk aldrig stikket ud af stikdåsen med tilslutningskablet.
- Afbryd køleapparatet og andre forbrugere fra batteriet, før du tilslutter hurtigopladeren.
- Afbryd forbindelsen, eller slå køleapparatet fra, når motoren standses. I modsat fald kan batteriet blive afladet.
- Køleapparatet er ikke egnet til transport af stoffer, der er ætsende eller indeholder opløsningsmidler.

2.2 Sikkerhed under anvendelse af apparatet

**FARE!**

- Tag aldrig fat i uisolerede ledninger med bare hænder.

**FORSIGTIG!**

- Kontrollér før ibrugtagning, at ledningen og stikket er tørre.

**VIGTIGT!**

- Anvend ikke elektriske apparater i køleapparatet, undtagen hvis producenten anbefaler disse apparater hertil.
- Stil ikke apparatet i nærheden af åben ild eller andre varmekilder (varmeapparater, stærk sol, gasovne osv.).

- **Fare for overophedning!**
Sørg altid for, at varme, der opstår under driften, kan føres tilstrækkeligt bort. Sørg for, at apparatet har tilstrækkelig afstand til vægge og genstande, så luften kan cirkulere.
- Ventilationsåbningerne må ikke tildækkes.
- Fyld ikke væsker eller is i den indvendige beholder.
- Dyb aldrig apparatet i vand.
- Beskyt apparatet og kablerne mod varme og fugtighed.

3 Leveringsomfang

På fig. **1**, side 3, vises leveringsomfanget.

Pos.	Mængde	Betegnelse
1	1	Køleboks
2	1	Tilslutningskabel til 12/24 V---tilslutning
–	1	Betjeningsvejledning

3.1 Tilbehør

Vi anbefaler at anvende følgende ensrettere fra WAECO ved tilslutning af apparatet til vekselstrømnettet.

Kan fås som tilbehør (ikke indeholdt i leveringsomfanget):

- 220–240 V: CoolPower EPS100
- 110–240 V: CoolPower MPS35.

4 Korrekt brug



Køleboksen egner sig til at køle og dybfryse levnedsmidler. Apparatet er også egnet til anvendelse på både.

Apparatet er beregnet til tilslutning til en 12 V--- og 24 V---stikdåse i ledningsnettet i en bil (cigaretænder), båd eller autocamper.



BEMÆRK

Vi anbefaler at anvende følgende ensrettere fra WAECO ved tilslutning af apparatet til vekselstrømnettet:

- 220–240 V: CoolPower EPS100
- 110–240 V: CoolPower MPS35



FORSIGTIG! Vigtigt – Sundhedsfare!

Kontrollér, om apparatets kølekapacitet svarer til kravene for fødevarerne eller lægemidlerne, som du vil køle.

5 Funktionsbeskrivelse

Køleboksen kan afkøle varer og holde varer kolde samt dybfryse dem. Afkølingen foretages med et vedligeholdelsesfrit, CFC-frit kølekredsløb med kompressor. Den ekstrakraftige CFC-fri isolering og den effektive kompressor sikrer en særlig hurtig afkøling.

Køleboksen er egnet til mobil anvendelse.

Hvis køleboksen anvendes på både, kan det udsættes for en konstant hældning på 30°.



En totrens (CDF 18)/tretrins (CDF26, CDF36, CDF46) batteriovervågning, der er integreret i apparatet, beskytter køretøjets batteri mod for kraftig afladning.

5.1 Betjenings- og visningselementer

CDF 18

Betjeningsfelt og tilslutningsbøsning (fig. 2, side 3):

Pos.	Betegnelse	Forklaring	
1	TEMPERATURE	Temperaturregulering, køleteperatur i slutpositionerne:	
		COLD: +10 °C	
		FREEZE: -18 °C	
2	POWER	Driftsindikator	
		Lysdioden lyser grønt:	Apparatet er tændt og driftsklart.
		Lysdioden lyser gult:	Den indstillede temperatur er nået.
3	ERROR	Lysdioden blinker rødt: Det tændte apparat er ikke driftsklart.	
4	BATTERY MONITOR	Tændekontakt/batteriovervågning:	
		0:	Apparat er frakoblet.
		HIGH:	Apparatet er tændt, og batteriovervågningen er i modusen HIGH.
		LOW:	Apparatet er tændt, og batteriovervågningen er i modusen LOW.
5	12/24V DC	Tilslutningsbøsning jævnspændingsforsyning	

CDF 26

Betjeningsfelt og tilslutningsbøsning (fig. **3**, side 3, fig. **5**, side 4):

Pos.	Betegnelse	Forklaring
1	Tænd-/sluk-tast	Tænder eller slukker køleboksen, når der trykkes på tasten i et til to sekunder
2	POWER	Driftsindikator Lysdioden lyser grønt: Kompressoren er tændt Lysdioden lyser orange: Kompressoren er slukket Lysdioden blinker orange: Displayet er frakoblet, batteristatus for lav
3	ERROR	Lysdioden blinker rødt: Det tændte apparat er ikke driftsklart.
4	SET	Vælger indtastningsmodussen Indstilling af temperaturen Indstilling af temperaturenheden (°Celsius eller °Fahrenheit) Indstilling af batteriovervågningen
5	–	Viser temperaturen i køleboksen De første tre cifre på det fircifrede display viser temperaturen, det fjerde ciffer temperaturenheden (°C eller °F).
6	UP +	Et tryk forøger den valgte indtastningsværdi
7	DOWN –	Et tryk reducerer den valgte indtastningsværdi

CDF36, CDF46

Betjeningsfelt og tilslutningsbøsning (fig. **4**, side 4, fig. **5**, side 4):

Pos.	Betegnelse	Forklaring
1	Tænd-/sluk-tast	Tænder eller slukker køleboksen, når der trykkes på tasten i et til to sekunder
2	POWER	Driftsindikator Lysdioden lyser grønt: Kompressoren er tændt Lysdioden lyser orange: Kompressoren er slukket Lysdioden blinker orange: Displayet er frakoblet, batteristatus for lav
3	ERROR	Lysdioden blinker rødt: Det tændte apparat er ikke driftsklart.
4	SET	Vælger indtastningsmodussen Indstilling af temperaturen Indstilling af temperaturenheden (°Celsius eller °Fahrenheit) Indstilling af batteriovervågningen
5	–	Viser temperaturen i køleboksen De første tre cifre på det fircifrede display viser temperaturen, det fjerde ciffer temperaturenheden (°C eller °F).
6	ADJUST	Et tryk forøger den valgte indtastningsværdi Et tryk reducerer den valgte indtastningsværdi

6 Betjening

6.1 Før første brug

**BEMÆRK**

Før du tager den nye køleboks i brug, bør du af hygiejniske årsager rengøre den indvendigt og udvendigt med en fugtig klud (se også kapitlet „Rengøring og vedligeholdelse“ på side 127).

6.2 Tips til energibesparelse

- Vælg et anvendelsessted, der er godt ventileret og beskyttet mod sol.
- Lad først varm mad afkøle, før du holder den kold i apparatet.
- Åbn ikke køleapparatet hyppigere end nødvendigt.
- Lad ikke køleapparatet forblive åbent længere end nødvendigt.
- Afrim køleboksen, så snart der har dannet sig et islag.
- Undgå unødigt lav indvendig temperatur.

6.3 Tilslutning af køleboksen

Køleboksen kan tilsluttes til 12 V eller 24 V jævnspænding.

**VIGTIGT! Fare for skader på apparatet!**

Afbryd køleboksen og andre forbrugere fra batteriet, før du oplader batteriet med en hurtigoplader.

Overspænding kan beskadige apparatets elektronik.

Af sikkerhedsmæssige årsager er køleboksen udstyret med en elektronisk polbeskyttelse, der beskytter køleboksen mod forkert polforbindelse ved tilslutning til batterier og mod kortslutning.

- Sæt 12/24 V-tilslutningskablet (fig. **1** 2, side 3) i jævnspændingsstikket, og tilslut det til cigarettænderen eller en 12 V eller 24 V-stikdåse.

6.4 Anvendelse af batteriovervågningen

Hvis køleboksen anvendes i køretøjet, når tændingen er slået fra, frakobles boksen automatisk, når forsyningsspændingen kommer under en indstillelig værdi. Køleboksen tilkobles igen, når batteriet er opladet og gentilkoblings-spændingen nået.



VIGTIGT! Fare for beskadigelse!

Batteriet har ikke mere sin fulde ladekapacitet, når det frakobles af batteriovervågningen. Undgå at starte flere gange og at anvende strømforbrugere uden længere opladningsfaser. Sørg for, at batteriet oplades igen.

I modusen „HIGH“ reagerer batteriovervågningen hurtigere end på trinnet „LOW“ (se følgende tabel).

CDF 18:

Batteriovervågningsmodus	LOW	HIGH
Frakoblingsspænding ved 12 V	10,2 V ± 0,3 V	11,2 V ± 0,3 V
Gentilkoblingsspænding ved 12 V	11,2 V ± 0,3 V	12,2 V ± 0,3 V
Frakoblingsspænding ved 24 V	22,0 V ± 0,3 V	23,9 V ± 0,3 V
Gentilkoblingsspænding ved 24 V	23,3 V ± 0,3 V	25,1 V ± 0,3 V

CDF 26, CDF 36, CDF 46:

Batteriovervågningsmodus	LOW	MED	HIGH
Frakoblingsspænding ved 12 V	10,1 V	11,4 V	11,8 V
Gentilkoblingsspænding ved 12 V	11,1 V	12,2 V	12,6 V
Frakoblingsspænding ved 24 V	21,5 V	24,1 V	24,6 V
Gentilkoblingsspænding ved 24 V	23,0 V	25,3 V	26,2 V



BEMÆRK

Hvis køleboksen forsynes fra startbatteriet, skal batteriovervågningsmodusen „HIGH“ vælges. Hvis køleboksen er tilsluttet til et forsyningsbatteri, er batteriovervågningsmodusen „LOW“ tilstrækkelig.

Hvis køleboksen skal tilsluttes til vekselstrømnettet via en ensretter, skal batteriovervågningen stilles på „LOW“.

CDF 26: Indstilling af batteriovervågningsmodusen

Gå frem på følgende måde for at skifte modusen for batteriovervågningen:

- Tænd køleboksen.
- Tryk tre gange på tasten „SET“.
- Indstil modusen for batteriovervågningen med tasterne „+“ og „-“.
- ✓ Displayet viser den indstillede modus i et par sekunder. Displayet blinker et par gange, før det skifter tilbage til visning af den aktuelle temperatur.

CDF 36, CDF 46: Indstilling af batteriovervågningsmodusen

Gå frem på følgende måde for at skifte modussen for batteriovervågningen:

- Tænd køleboksen.
- Tryk tre gange på tasten „SET“.
- Indstil modusen for batteriovervågningen med tasten „ADJUST“.

6.5 Anvendelse af køleboksen



VIGTIGT! Fare for overophedning!

Sørg altid for, at varme, der opstår under driften, kan føres tilstrækkeligt bort. Ventilationsåbningerne må ikke tildækkes. Sørg for, at apparatet har tilstrækkelig afstand til vægge og genstande, så luften kan cirkulere.

- Stil køleboksen på et fast underlag. Sørg for, at ventilationsåbningerne ikke er tildækkede, og den opvarmede luft kan slippe bort.
- Tilslut køleboksen, se kapitlet „Tilslutning af køleboksen“ på side 121.



VIGTIGT! Fare på grund af for lav temperatur!

Sørg for, at der kun er genstande eller varer i køleboksen, der må afkøles til den valgte temperatur.

Låsning af køleboksen

- Luk låget.
- Tryk låsen (fig. **6** 1, side 4) ned, indtil det kan høres, at den går i indgreb.

CDF 18: Tilkobling af køleboksen

- ▶ Stil skydekontakten „BATTERY MONITOR“ på „HIGH“ til tilslutning til et startbatteri eller på „LOW“ til tilslutning til et forsyningsbatteri.

**BEMÆRK**

Hvis køleboksen skal tilsluttes til vekselstrømnettet via en ensretter, skal batteriovervågningen stilles på „LOW“.

- ✓ Lysdioden „POWER“ lyser grønt.
- ✓ Køleboksen starter med at køle det indvendige rum.
- ▶ Indstil køletemperaturen med temperaturreguleringen „TEMPERATURE“.
- ✓ Når den indstillede køletemperatur er nået, lyser lysdioden „POWER“ gult.

CDF 26, CDF 36, CDF 46: Tilkobling af køleboksen

- ▶ Tryk på tasten „ON/OFF“ i tre sekunder.
- ✓ Lysdioden „POWER“ lyser grønt.
- ✓ Displayet tændes og viser den aktuelle køletemperatur.
- ✓ Køleboksen starter med at køle det indvendige rum.

**BEMÆRK**

Hvis køleboksen skal tilsluttes til vekselstrømnettet via en ensretter, skal batteriovervågningen stilles på „LOW“.

CDF 18: Frakobling af køleboksen

- ▶ Tøm køleboksen.
- ▶ Slå køleboksen fra: Skub skydekontakten „BATTERY MONITOR“ til „0“.
- ▶ Træk tilslutningskablet ud.

Hvis du ikke vil anvende køleboksen i længere tid:

- ▶ Lad låget stå lidt åbent. På den måde forhindrer du, at der opstår lugtgener.

CDF 26, CDF 36, CDF 46: Frakobling af køleboksen

- Tøm køleboksen.
- Slå køleboksen fra.
- Træk tilslutningskablet ud.

Hvis du ikke vil anvende køleboksen i længere tid:

- Lad låget stå lidt åbent. På den måde forhindrer du, at der opstår lugtgener.

6.6 Indstilling af temperaturen**CDF 26:**

- Tryk en gang på tasten „SET“.
- Indstil køletemperaturen med tasterne „+“ og „-“.
- ✓ Displayet viser den indstillede ønskede køletemperatur i et par sekunder. Displayet blinker et par gange, før det skifter tilbage til visning af den aktuelle temperatur.

CDF 36, CDF 46:

- Tryk en gang på tasten „SET“.
- Indstil køletemperaturen med tasten „ADJUST“.

Displayet viser den indstillede ønskede køletemperatur i et par sekunder. Displayet blinker et par gange, før det skifter tilbage til visning af den aktuelle temperatur.

6.7 Valg af temperaturenhed**CDF 26:**

Til temperaturvisningen kan der vælges mellem værdierne for °celsius og °fahrenheit. Gå frem på følgende måde:

- Tænd køleboksen.
- Tryk to gange på tasten „SET“.
- Indstil temperaturenheden °celsius eller °fahrenheit med tasterne „+“ og „-“.

- ✓ Displayet viser den indstillede temperatureenhed i et par sekunder. Displayet blinker et par gange, før det skifter tilbage til visning af den aktuelle temperatur.

CDF 36, CDF 46:

Til temperaturvisningen kan der vælges mellem værdierne for °Celsius og °Fahrenheit. Gå frem på følgende måde:

- Tænd køleboksen.
- Tryk to gange på tasten „SET“.
- Indstil temperatureenheden °celsius eller °fahrenheit med tasten „ADJUST“.

6.8 Afrimning af køleboksen

Luftfugtighed kan sætte sig som rim på fordampere eller i køleboksens indvendige rum og derved reducere kølekapaciteten. Afrim apparatet rettidigt.



VIGTIGT! Fare for skader på apparatet!

Anvend aldrig hårdt eller spidst værktøj til at fjerne islag eller til at løsne fastfrosne genstande.

Gå frem på følgende måde for at afrime køleboksen:

- Tag indholdet ud.
- Opbevar det evt. i et andet køleapparat, så det forbliver koldt.
- Sluk for apparatet.
- Lad låget stå åbent.
- Tør vandet op.

6.9 Udskiftning af stiksikringen (12/24 V)

- Træk udligningsmuffen (fig. 7 4, side 4) af stikket.
- Skru skruen (fig. 7 5, side 4) ud af den øverste halvdel af huset (fig. 7 1, side 4).
- Løft forsigtigt den øverste halvdel af huset af den nederste (fig. 7 6, side 4).
- Tag stikbenet (fig. 7 3, side 4) ud.

- Udskift den defekte sikring (fig. **7** 2, side 4) med en ny sikring med den samme værdi (8A 32V).
- Sæt stikket sammen igen i omvendt rækkefølge.

6.10 Udskiftning af pæren (CDF 26, CDF 36, CDF 46)

- Tryk koblingsstiften (fig. **8** 2, side 5) ned, så den transparente del (fig. **8** 1, side 5) af lampen kan tages af forfra.
- Udskift pæren.
- Sæt lampen i kabinettet igen.

7 Rengøring og vedligeholdelse



ADVARSEL!

Afbryd før rengøring og vedligeholdelse apparatet fra nettet.



VIGTIGT! Fare for beskadigelse!

- Rengør aldrig køleapparatet under rindende vand eller i opvaskevand.
- Anvend ikke skrappe rengøringsmidler eller hårde genstande ved rengøringen, da de kan beskadige køleapparatet.

- Rengør af og til apparatet indvendigt og udvendigt med en fugtig klud.
- Sørg for, at apparatets ventilations- og udluftningsåbninger er fri for støv og urenheder, så varmen, der opstår under driften, kan ledes bort, og apparatet ikke tager skade.

8 Garanti

Den lovbestemte garantiperiode gælder. Hvis produktet er defekt, skal du kontakte producentens afdeling i dit land (adresser, se vejledningens bagside) eller din forhandler.

Ved reparation eller krav om garanti skal du medsende følgende bilag:

- En kopi af regningen med købsdato
- En reklamationsgrund eller en fejlbeskrivelse

9 Udbedring af fejl

Fejl	Mulig årsag	Løsningsforslag
Apparatet fungerer ikke, lysdioden lyser ikke.	På 12/24 volt-stikdåsen (cigaretænder) i køretøjet er der ingen spænding.	I de fleste køretøjer skal tændingen være slået til, for at cigaretænderen har spænding.
	Vekselspændingsstikdåsen har ikke spænding.	Forsøg med en anden stikdåse.
Apparatet kører ikke (stikket er sat i, lysdioden „POWER“ lyser).	Kompressor defekt.	Reparationen kan kun foretages af en tilladt kundeservice.
Apparatet kører ikke (stikket er sat i, lysdioden „ERROR“ blinker).	Batterispændingen ikke tilstrækkelig.	Kontrollér batteriet, og oplad det i givet fald.
Ved tilslutning til 12/24 V-stikdåsen (cigaretænder): Tændingen er slået til, apparatet fungerer ikke, og lysdioden lyser ikke.	Cigaretænderens fatning er snavset. Konsekvensen er en dårlig elektrisk forbindelse.	Hvis stikket bliver meget varmt i cigaretænderens fatning, skal fatningen enten rengøres, eller stikket er muligvis ikke samlet rigtigt.
	12/24 V-stikkets sikring er brændt over.	Udskift 12 V-stikkets sikring (5 A), se kapitlet „Udskiftning af stiksikringen (12/24 V)“ på side 126.
Træk stikket ud af stikdåsen, og foretag følgende kontroller.	Køretøjets sikring er brændt over.	Udskift køretøjets sikring til 12/24 V-stikdåsen (normalt 15 A) (se køretøjets betjeningsvejledning).
Lysdioden „ERROR“ blinker i mere end 2 min. på følgende måde: Blinker 3x, pause, blinker 3x, pause, ...	Apparatet er defekt.	Reparationen kan kun foretages af en tilladt kundeservice.



10 Bortskaffelse

- Bortskaf så vidt muligt emballagen sammen med det tilsvarende genbrugsaffald.



Hvis du tager produktet endegyldigt ud af drift, skal du kontakte det nærmeste recyclingcenter eller din faghandel for at få de pågældende forskrifter om bortskaffelse.

11 Tekniske data

	WAECO CoolFreeze			
	CDF18	CDF26	CDF36	CDF46
Artikel-nr.:	9105100002	9105303457	9105303458	9105303459
Indhold:	18 l	21 l	31 l	39 l
Tilslutnings-spænding:	12/24 V $\overline{\text{---}}$			
Mærkestrøm:				
12 V $\overline{\text{---}}$:	4,0 A \pm 0,5	5,0 A \pm 0,5	5,0 A \pm 0,5	5,0 A \pm 0,5
24 V $\overline{\text{---}}$:	1,7 A \pm 0,5	2,5 A \pm 0,5	2,5 A \pm 0,5	2,5 A \pm 0,5
Kølekapa-citet:	+10 °C til -18 °C		+10 °C til -15 °C	
Mål (B x H x D) i mm:	456 x 414 x 300	550 x 425 x 260	560 x 380 x 340	560 x 475 x 340
Vægt:	11,5 kg	12,7 kg	12,4 kg	13,7 kg
Godkendelse/certifikater:	  			



BEMÆRK

Fra udenomstemperaturer på over 32 °C (90 °F) kan den min. temperatur ikke længere nås.

Kølekredsen indeholder R134a.

Läs igenom anvisningarna noga innan apparaten tas i drift. Spara bruksanvisningen för senare bruk. Överlämna bruksanvisningen till den nya ägaren vid ev. vidareförsäljning.

Tillverkaren ansvarar inte för skador som uppstår p.g.a. **icke ändamålsenlig användning** eller **felaktig hantering/skötsel**.

Innehållsförteckning

1	Förklaring till symboler	130
2	Säkerhetsanvisningar	131
3	Leveransomfattning	133
4	Ändamålsenlig användning	134
5	Funktionsbeskrivning	134
6	Användning	137
7	Rengöring och skötsel	144
8	Garanti	144
9	Felsökning	145
10	Avfallshantering	146
11	Tekniska data	146

1 Förklaring till symboler



FARA!

Observera: Beaktas anvisningen ej leder det till dödsfara eller svåra skador.



WARNING!

Observera: Beaktas anvisningen ej kan det leda till dödsfara eller svåra skador.



AKTA!

Observera: Beaktas anvisningen ej kan det leda till kroppsskador.

**OBSERVERA!**

Om anvisningarna inte beaktas kan det leda till materialskador och produktens funktion kan påverkas negativt.

**ANVISNING**

Kompletterande information om användning av produkten.

► **Arbetssteg:** denna symbol står framför en arbetsinstruktion.
Tillvägagångssättet beskrivs steg för steg.

✓ Denna symbol står framför beskrivningen av resultatet.

Bild 1 5, sidan 3: anger en detalj på en bild, i detta exempel "position 5 på bild 1 på sidan 3".

2 Säkerhetsanvisningar

2.1 Allmän säkerhet

**WARNING!**

- Om apparaten uppvisar synliga skador får den ej tas i drift.
- Om apparatens anslutningskabel skadas måste den, av säkerhetsskäl, bytas ut av tillverkaren, tillverkarens kundtjänst eller annan behörig person.
- Reparationer på apparaten får endast utföras av behörigt fackfolk. Icke fackmässiga reparationer kan leda till att allvarliga faror uppstår.
- Denna apparat kan användas av barn från 8 år samt personer med fysiska, sensoriska eller mentala funktionshinder eller oerfarenhet och/eller ovetande under uppsikt av en ansvarig person eller om de har undervisats hur apparaten används på ett säkert sätt utan att faror uppstår.
- Rengöring och underhåll får inte genomföras av barn utan uppsikt.
- Barn får inte leka med apparaten.
- Barn bör hållas under uppsikt, så att de inte leker med apparaten.

- Förvara och använd apparaten utom räckhåll för barn under 8 år.
- Lagra inga ämnen som kan explodera i apparaten, som t.ex. sprayburkar med brännbar drivgas.

**AKTA!**

- Koppla alltid bort apparaten från elnätet
 - före rengöring och underhåll
 - efter användning
- Livsmedel får endast förvaras i originalförpackningarna eller i andra lämpliga behållare.

**OBSERVERA!**

- Jämför spänningsangivelsen på typskylten med elförsörjningen på plats.
- Anslut apparaten endast till ett DC-uttag i fordonet (t. ex. cigarettuttag) med DC-anslutningskabel.
- Dra aldrig ut stickkontakten ur uttaget genom att dra i anslutningskabeln.
- Koppla bort kylapparaten och andra elförbrukare från batteriet innan en batteriladdare ansluts.
- Skilj apparaten från elnätet eller stäng av den när motorn stängs av. Annars kan batteriet urladdas.
- Kylapparaten är inte ämnad för transport av frätande ämnen och ämnen som innehåller lösningsmedel.

2.2 Säkerhet under drift

**FARA!**

- Ta inte tag i avskalade ledningar med händerna.

**AKTA!**

- Kontrollera, innan apparaten tas i drift, att elkabeln och stickkontakten är torra.

**OBSERVERA!**

- Använd inga elektriska apparater för arbeten inne i kylboxen. Undantag: apparaterna rekommenderas för sådan användning av tillverkaren.
- Ställ inte kylapparaten i närheten av öppen eld eller andra värmekällor (värmeelement, starkt solljus, gasspisar osv.).
- **Risk för överhettning!**
Se till att värmen som alstras under användningen kan avledas ordentligt. Apparaten måste ha tillräckligt stort avstånd till väggen/andra föremål, så att luften kan cirkulera fritt.
- Se till att ventilationsspringorna inte täcks över.
- Fyll inte innerfacket med vätskor eller is.
- Doppa aldrig ned apparaten i vatten.
- Skydda apparaten och kablarna mot hetta och fukt.

3 Leveransomfattning

bild **1**, sida 3, visar leveransomfattningen.

Pos.	Mängd	Beteckning
1	1	kylbox
2	1	anslutningskabel för 12/24 V---anslutning
–	1	bruksanvisning

3.1 Tillbehör

Om apparaten ansluts till en växelströmkälla rekommenderar vi att följade likriktare från WAECO används.

Finns som tillbehör (medföljer inte leveransen):

- 220–240 V: CoolPower EPS100
- 110–240 V: CoolPower MPS35.

4 Ändamålsenlig användning



Kylboxen är avsedd för kylning och djupfrysning av livsmedel. Den kan även användas på båtar.

Apparaten är avsedd för 12 V--- och 24 V---elsystem i bilar (cigarettdändare), båtar eller husbilar.



ANVISNING

Om apparaten ansluts till en växelströmkälla rekommenderar vi att följade likriktare från WAECO används:

- 220–240 V: CoolPower EPS100
- 110–240 V: CoolPower MPS35



AKTA! Hälsorisk!

Kontrollera om apparatens kyleffekt motsvarar kravet för de livsmedel eller mediciner du vill hålla kalla.

5 Funktionsbeskrivning

Kylboxen både kyler och djupfrysar varor. Kylningsprocessen sker i en underhållsfri, CFC-fri kylkrets med kompressor. Den extrastarka CFC-fria isoleringen och den kraftiga kompressorn möjliggör mycket snabb kylning.

Kylboxen är lämpad för mobil användning.

Kylboxen tål konstant krängning på 30° (för användning på båtar).



En tvåläges (CDF 18)/treläges (CDF 26, CDF 36, CDF 46) batterivakt i apparaten skyddar fordonsbatteriet mot urladdning.

5.1 Reglage, display och lysdioder

CDF 18

Kontrollpanel och uttag (bild **2**, sida 3):

Pos.	Beteckning	Förklaring
1	TEMPERATURE	Termostat; kyltemperatur, högsta/lägsta läge : <hr/> COLD: +10 °C <hr/> FREEZE: -18 °C
2	POWER	Lysdiod (LED) <hr/> LED lyser grönt: apparaten påslagen och klar för användning <hr/> LED lyser gult: inställd temperatur har nåtts
3	ERROR	LED blinkar rött: påslagen, men inte klar för användning.
4	BATTERY MONITOR	Påslagning/batterivakt: <hr/> 0: kylboxen avstängd <hr/> HIGH: apparaten påslagen, batterivakten är i läget HIGH <hr/> LOW: apparaten påslagen, batterivakten är i läget LOW
5	12/24V DC	Uttag likström

CDF 26

Kontrollpanel och uttag (bild **3**, sida 3, bild **5**, sida 4):

Pos.	Beteckning	Förklaring
1	På/av-knapp	Slår på och av kylboxen när knappen trycks ned 1–2 sekunder
2	POWER	Lysdiod LED lyser grönt: kompressorn på LED lyser orange: kompressorn avstängd LED blinkar orange: displayen är avstängd, låg batterinivå
3	ERROR	LED blinkar rött: Apparaten påslagen, men inte klar för användning
4	SET	Aktiverar inmatningsläget Ställa in temperaturen Ställa in temperaturenhet (°Celsius eller °Fahrenheit) Ställa in batterivakten
5	–	Visar temperaturen i kylfacket De första tre tecknen anger temperaturen, det fjärde tecknet anger temperaturenheten (°C eller °F).
6	UP +	En tryckning höjer valt inställningsvärde
7	DOWN –	En tryckning sänker valt inställningsvärde

CDF 36, CDF 46

Kontrollpanel och uttag (bild **4**, sida 4, bild **5**, sida 4):

Pos.	Beteckning	Förklaring
1	På/av-knapp	Slår på och av kylboxen när knappen trycks ned 1–2 sekunder
2	POWER	Lysdiod LED lyser grönt: kompressorn på LED lyser orange: kompressorn avstängd LED blinkar orange: displayen är avstängd, låg batterinivå
3	ERROR	LED blinkar rött: Apparaten påslagen, men inte klar för användning
4	SET	Aktiverar inmatningsläget Ställa in temperaturen Ställa in temperaturenhet (°Celsius eller °Fahrenheit) Ställa in batterivakten
5	–	Visar temperaturen i kylfacket De första tre tecknen anger temperaturen, det fjärde tecknet anger temperaturenheten (°C eller °F).
6	ADJUST	En tryckning höjer valt inställningsvärde En tryckning sänker valt inställningsvärde

6 Användning

6.1 Före den första användningen



ANVISNING

Innan kylboxen tas i drift ska den, av hygieniska skäl, torkas av in- och utvändigt med en fuktig trasa (se även kapitel "Rengöring och skötsel" på sidan 144).

6.2 Tips för energibesparing

- Välj en uppställningsplats med god ventilation som är skyddad mot direkt solljus.
- Låt varm mat svalna innan den läggs in i kylboxen.
- Öppna inte kylboxen oftare än nödvändigt.
- Låt inte kylskåpsdörren stå öppen längre än nödvändigt.
- Frosta av kylboxen så snart det bildas is i den.
- Undvik en onödigt låg temperatur i kylan.

6.3 Ansluta kylboxen

Kylboxen kan anslutas till 12 V eller 24 V likspänning.



OBSERVERA! Risk för skador på kylboxen!

Koppla bort kylboxen och andra elförbrukare från batteriet innan en batteriladdare ansluts till batteriet. Överspänning kan skada elektroniken.

Kylboxen har ett elektroniskt skydd mot omvänd polaritet, som skyddar den mot kortslutning och omvänd polaritet vid batterianslutning.

- Anslut 12/24 V-anslutningskabeln (bild **1** 2, sida 3) till likströmsuttaget och till cigarettuttaget eller ett 12 V eller 24 V-uttag i fordonet.

6.4 Använda batterivakten

När kylboxen används utan påslagen tändning i fordonet, stängs den av automatiskt om försörjningsspänningen sjunker under ett inställbart värde. Kylboxen startar så fort batteriet har laddats upp och återinkopplingsspänningen nås.



OBSERVERA! Risk för skador!

När batterivakten stänger av kylboxen har batteriet inte längre full laddningskapacitet; starta då inte fordonet onödigt ofta och använd inga andra strömförbrukare utan längre laddningsperioder. Se till att batteriet laddas igen.

I läget "HIGH" reagerar batterivakten tidigare än i läget "LOW" (se efterföljande tabell).

CDF 18:

Batterivaktens läge	LOW	HIGH
Frånkopplingsspänning vid 12 V	10,2 V ± 0,3 V	11,2 V ± 0,3 V
Återinkopplingsspänning vid 12 V	11,2 V ± 0,3 V	12,2 V ± 0,3 V
Frånkopplingsspänning vid 24 V	22,0 V ± 0,3 V	23,9 V ± 0,3 V
Återinkopplingsspänning vid 24 V	23,3 V ± 0,3 V	25,1 V ± 0,3 V

CDF 26, CDF 36, CDF 46:

Batterivaktens läge	LOW	MED	HIGH
Frånkopplingsspänning vid 12 V	10,1 V	11,4 V	11,8 V
Återinkopplingsspänning vid 12 V	11,1 V	12,2 V	12,6 V
Frånkopplingsspänning vid 24 V	21,5 V	24,1 V	24,6 V
Återinkopplingsspänning vid 24 V	23,0 V	25,3 V	26,2 V



ANVISNING

Välj läget "HIGH" för batterivakten om kylboxen försörjs av startbatteriet. Om kylboxen ansluts till ett förbrukarbatteri räcker läget "LOW" för batterivakten.

Om kylboxen ansluts till växelström via en likriktare ska batterivakten ställas in på läget "LOW".

CDF 26: Ställa in batterivaktens läge

Gör på följande sätt för att ändra batterivaktens inställning:

- Slå på kylboxen.
- Tryck på knappen „SET“ tre gånger.
- Ställ in temperaturvaktens läge med knapparna „+“ och „-“.
- ✓ På displayen visas det inställda läget i några sekunder. Displayen blinkar några gånger innan aktuell temperatur visas igen.

CDF 36, CDF 46: Ställa in batterivaktens läge

Gör på följande sätt för att ändra batterivaktens inställning:

- Slå på kylboxen.
- Tryck på knappen „SET“ tre gånger.
- Använd knappen „ADJUST“ för att ställa in batterivaktens läge.

6.5 Använda kylboxen

***OBSERVERA! Risk för överhettning!***

Se till att värmen som alstras under användningen kan avledas ordentligt. Se till att ventilationsspringorna inte täcks över. Apparatens måste ha tillräckligt stort avstånd till väggen/andra föremål, så att luften kan cirkulera fritt.

- Ställ kylboxen på ett fast underlag.
Se till att ventilationsspringorna inte täcks över och att den varma luften kan avledas utan hinder.
- Anslut kylboxen, se kapitel ”Ansluta kylboxen” på sidan 138.

***OBSERVERA! Varor kan skadas av för låg temperatur!***

Se till att det endast finns föremål resp. varor i kylboxen som får kylas till den inställda temperaturen.

Låsa kylboxen

- Stäng locket.
- Tryck låset (bild **6** 1, sida 4) nedåt tills det hörs att det hakar fast.

CDF 18: Slå på kylboxen

- ▶ Ställ skjutreglaget "BATTERY MONITOR" på läget "HIGH" när startbatteriet är anslutet och på "LOW" när ett förbrukarbatteri är anslutet.

**ANVISNING**

Om kylboxen ansluts till växelström via en likriktare ska batterivakten ställas in på läget "LOW".

- ✓ Lysdiod "POWER" lyser grönt.
- ✓ Kylboxen startar och kyler kylfacket.
- ▶ Ställ in kyltemperaturen med termostaten "TEMPERATURE".
- ✓ När den inställda temperaturen har nåtts lyser lysdioden "POWER" gult.

CDF 26, CDF 36, CDF 46: Slå på kylboxen

- ▶ Tryck på knappen „ON/OFF“ och håll den nedtryckt i tre sekunder.
- ✓ Lysdioden „POWER“ lyser grönt.
- ✓ Displayen slås på och den aktuella kyltemperaturen visas.
- ✓ Kylboxen startar och kyler kylfacket.

**ANVISNING**

Om kylboxen ansluts till växelström via en likriktare ska batterivakten ställas in på läget "LOW".

CDF 18: Stänga av kylboxen

- ▶ Töm kylboxen.
- ▶ Stäng av kylboxen: ställ skjutreglaget "BATTERY MONITOR" på läget "0".
- ▶ Dra ut anslutningskabeln.

Om kylboxen inte ska användas under en längre tid:

- ▶ Låt locket vara lite öppet. På så sätt förhindrar man att det bildas störande lukt.

CDF 26, CDF 36, CDF 46: Stänga av kylboxen

- Töm kylboxen.
- Stäng av kylboxen.
- Dra ut anslutningskabeln.

Om kylboxen inte ska användas under en längre tid:

- Låt locket vara lite öppet. På så sätt förhindrar man att det bildas störande lukt.

6.6 Ställa in temperaturen**CDF 26:**

- Tryck en gång på knappen „SET“.
- Ställ in kyltemperaturen med knapparna „+“ och „-“.
- ✓ På displayen visas den inställda kyltemperaturen i några sekunder. Displayen blinkar några gånger innan aktuell temperatur visas igen.

CDF 36, CDF 46:

- Tryck en gång på knappen „SET“.
- Använd knappen „ADJUST“ för att ställa in kyltemperaturen.

På displayen visas den inställda kyltemperaturen i några sekunder. Displayen blinkar några gånger innan aktuell temperatur visas igen.

6.7 Välja temperaturenhet**CDF 26:**

Temperaturen kan visas i °Celsius och °Fahrenheit. Tillvägagångssätt:

- Slå på kylboxen.
- Tryck två gånger på knappen „SET“.
- Använd knapparna „+“ och „-“ för att välja temperaturenhet °Celsius eller °Fahrenheit.
- ✓ På displayen visas den inställda temperaturenheten i några sekunder. Displayen blinkar några gånger innan aktuell temperatur visas igen.

CDF 36, CDF 46:

Temperaturen kan visas i °Celsius och °Fahrenheit. Tillvägagångssätt:

- Slå på kylboxen.
- Tryck två gånger på knappen „SET“.
- Använd „ADJUST“ för att ställa in temperaturenhet °Celsius eller °Fahrenheit.

6.8 Avfrosta kylboxen

Luftfuktigheten kan avsätta sig som frost på förångaren och i kylboxen, om så sker minskar kylförmågan. Frosta då av kylboxen så snart som möjligt.

***OBSERVERA! Risk för skador på kylboxen!***

Avlägsna aldrig isbeläggningar eller fastfrysna föremål med hårda eller vassa/spetsiga verktyg.

Avfrosta:

- Tag ut varorna.
- Lagra dem vid behov i ett annat kylskåp, så att de förblir kalla.
- Stäng av kylboxen.
- Låt locket vara öppet.
- Torka upp vattnet.

6.9 Byta säkring till stickkontakten (12/24 V)

- Drag bort utjämningshylsan (bild **7** 4, sida 4) från kontakten.
- Skruva ut skruven (bild **8** 5, sida 4) ur den övre kontakthalvan (bild **7** 1, sida 4).
- Lossa försiktigt den övre kontakthalvan från den undre kontakthalvan (bild **7** 6, sida 4).
- Ta ut kontaktsiftet (bild **7** 3, sida 4).
- Byt ut den trasiga säkringen (bild **7** 2, sida 4) mot en ny säkring med samma värde (8A 32V).
- Sätt ihop kontakten i omvänd ordningsföljd igen.

6.10 Byta glödlampa (CDF 26, CDF 36, CDF 46)

- Tryck ned stiftet (bild **8** 2, sida 5) så att armaturens genomskinliga del (bild **8** 1, sida 5) kan tas av framåt.
- Byt glödlampa.
- Sätt in lampan i höljet igen.

7 Rengöring och skötsel

**WARNING!**

Koppla alltid bort apparaten från elnätet före rengöring och skötsel.

**OBSERVERA! Risk för skador!**

- Rengör aldrig kylapparaten under rinnande vatten eller i diskvatten.
- Använd inga skarpa rengöringsmedel eller hårda föremål vid rengöring, det kan skada kylapparaten.

- Rengör apparaten då och då in- och utvändigt med en fuktig trasa.
- Kontrollera att luftnings-/ventilationsöppningarna är rena från damm och annat smuts så att värmen i vid användning kan avledas ordentligt så att produkten inte skadas.

8 Garanti

Den lagstadgade garantitiden gäller. Om produkten är defekt: kontakta tillverkarens kontor i ditt land (adresser, se bruksanvisningens baksida) eller återförsäljaren.

Vid reparations- resp. garantiärenden ska följande skickas med:

- en kopia på fakturan med inköpsdatum,
- en reklambeskrivning/felbeskrivning.

9 Felsökning

Störning	Möjlig orsak	Lösning
Kylboxen fungerar inte, lysdioden lyser inte.	Det finns ingen spänning i fordonets 12/24 volts uttag (cigarettuttag).	På de flesta fordon finns det ingen spänning i cigarettuttaget om tändningen inte har slagits på.
	Ingen spänning i växelströmุตtaget.	Prova med ett annat uttag.
Kylboxen kyler inte (kontakten är insatt, lysdioden "POWER" lyser).	Kompressorn defekt.	Reparationer får endast utföras av auktoriserad kundservice.
Kylboxen kyler inte (kontakten är insatt, lysdioden "ERROR" blinkar).	Batterispänningen är för låg.	Kontrollera batteriet, ladda det vid behov.
Vid anslutning till 12/24 V-uttag (cigarettuttag): tändningen är påslagen men kylboxen fungerar inte och lysdioden lyser inte. Dra ut stickkontakten ur uttaget och genomför följande kontroller.	Hållaren på cigarettuttaget är smutsig. Det ger dålig elektrisk kontakt.	Om stickkontakten till kylboxen blir mycket varm i cigarettuttaget, måste antingen hållaren rengöras eller så är stickkontakten möjligtvis inte korrekt ansluten.
	12/24 V-uttagets säkring trasig.	Byt ut säkningen (5 A) till 12 V-uttaget, se kapitel "Byta säkring till stickkontakten (12/24 V)" på sidan 143.
	Fordonets säkring utlöst.	Byt ut fordonets säkring för 12/24 V-uttaget (normalt 15 A, se fordonets instruktionsbok).
Lysdioden "Error" blinkar längre än 2 min som följer: 3x blink, paus, 3x blink, paus, ...	Apparaten är defekt.	Reparationer får endast utföras av auktoriserad kundservice.



10 Avfallshantering

- Lämna om möjligt förpackningsmaterialet till återvinning.



När produkten slutgiltigt tas ur bruk: informera dig om gällande bestämmelser hos närmaste återvinningscentral eller hos återförsäljaren.

11 Tekniska data

	WAECO CoolFreeze			
	CDF18	CDF26	CDF36	CDF46
Artikel-nr.:	9105100002	9105303457	9105303458	9105303459
Volym:	18 l	21 l	31 l	39 l
Anslutningsspänning:	12/24 V $\overline{=}$			
Märkström:				
12 V $\overline{=}$:	4,0 A \pm 0,5	5,0 A \pm 0,5	5,0 A \pm 0,5	5,0 A \pm 0,5
24 V $\overline{=}$:	1,7 A \pm 0,5	2,5 A \pm 0,5	2,5 A \pm 0,5	2,5 A \pm 0,5
Kyleffekt:	+10 °C till -18 °C		+10 °C till -15 °C	
Mått (H x B x D) i mm:	456 x 414 x 300	550 x 425 x 260	560 x 380 x 340	560 x 475 x 340
Vikt:	11,5 kg	12,7 kg	12,4 kg	13,7 kg
Provning/certifikat:	  			



ANVISNING

Om omgivningstemperaturen ligger över 32 °C (90 °F) nås inte den lägsta temperaturen (min temperatur).

Kylkretsen innehåller R134a.

Les bruksanvisningen nøye før du tar i bruk apparatet, og ta vare på den. Hvis apparatet selges videre, må man sørge for å gi bruksanvisningen videre også.

Produsenten påtar seg intet ansvar for skader som skyldes **ikke tiltenkt bruk** eller **feil bruk**.

Innhold

1	Symbolforklaringer	147
2	Sikkerhetsregler	148
3	Leveringsomfang	150
4	Tiltent bruk	151
5	Funksjonsbeskrivelse	151
6	Betjening	154
7	Rengjøring og stell	161
8	Garanti	161
9	Feilretting	162
10	Deponering	163
11	Tekniske data	163

1 Symbolforklaringer



FARE!

Sikkerhetsregel: Hvis man ikke overholder denne regelen, fører det til død eller alvorlig skade.



ADVARSEL!

Sikkerhetsregel: Hvis man ikke overholder denne regelen, kan det føre til død eller alvorlig skade.



FORSIKTIG!

Sikkerhetsregel: Hvis man ikke overholder denne regelen, kan det føre til personskader.

**PASS PÅ!**

Hvis man ikke overholder denne regelen, kan det føre til materielle skader og skade funksjonen til produktet.

**MERK**

Utfyllende informasjon om bruk av produktet.

► **Handling:** Dette symbolet indikerer at du må gjøre noe. De nødvendige handlingene beskrives trinnvis.

✓ Dette symbolet beskriver resultatet av en handling.

Fig. 1 5, side 3: Denne angivelsen henviser til et element i en illustrasjon, i dette eksemplet til «Posisjon 5 i illustrasjon 1 på side 3».

2 Sikkerhetsregler

2.1 Generell sikkerhet

**ADVARSEL!**

- Apparatet må ikke tas i bruk hvis det har synlige skader.
- Hvis tilkoblingskabelen på dette apparatet blir skadet, må den erstattes av produsent, kundeservice eller annen kvalifisert person for å unngå farlige situasjoner.
- Reparasjoner på dette apparatet må kun utføres av fagfolk. Feil reparasjoner kan føre til betydelige skader.
- Dette apparatet kan brukes av barn fra 8 år og oppover, og av personer med nedsatte fysiske, sensoriske eller mentale evner eller manglende erfaring og/eller kunnskap, når de er under oppsikt eller har fått opplæring i sikker bruk av apparatet og hvilke farer som er forbundet med det.
- Rengjøring og vedlikehold må ikke utføres av barn uten at de er under oppsikt.
- Barn må ikke leke med apparatet.
- Barn skal være under tilsyn for å sikre at de ikke leker med apparatet.
- Oppbevar og bruk apparatet slik at det ikke er tilgjengelig for barn under 8 år.

- Ikke lagre eksplosjonsfarlige stoffer som f.eks. spraybokser med drivgass i apparatet.

**FORSIKTIG!**

- Koble apparatet fra strømmettet
 - før rengjøring og stell
 - hver gang etter bruk
- Næringsmidler må oppbevares i originalforpakning eller i egnede beholdere.

**PASS PÅ!**

- Sammenlign spenningsspesifikasjonene på merkeskiltet med tilgjengelig strømtilførsel.
- Koble til apparatet kun med DC-tilkoblingskabelen til et DC-stikkontakt i kjøretøyet (f. eks. sigaretttenner).
- Trekk aldri støpslet ut av stikkontakten etter ledningen.
- Koble dette kjøleapparatet og andre forbrukere fra batteriet før du kobler til hurtiglader.
- Koble fra forbindelsen eller slå av kjøleapparatet når du slår av motoren. Hvis ikke kan batteriet bli ladet ut.
- Kjøleapparatet er ikke egnet for transport av etsende eller løsemiddelholdige stoffer.

2.2 Sikkerhet ved bruk av apparatet

**FARE!**

- Ta ikke i bare ledninger med bare hender.

**FORSIKTIG!**

- Før du tar apparatet i bruk, må du passe på at ledningen og støpslet er tørre.

**PASS PÅ!**

- Ikke bruk elektriske apparater inne i kjøleapparatet, hvis ikke disse apparatene er anbefalt brukt av produsenten.
- Ikke plasser apparatet i nærheten av åpen flamme eller andre varmekilder (oppvarming, sterk solbestråling, gassovner osv.).

- **Fare for overoppheting!**
Påse at varme som oppstår under drift alltid blir ventilt bort på en tilfredsstillende måte. Påse derfor at apparatet står langt nok unna vegger eller gjenstander, slik at luften kan sirkulere.
- Pass på at lufteåpningene ikke blir blokkert.
- Fyll ikke væsker eller is i den innvendige beholderen.
- Dypp aldri apparatet i vann.
- Beskytt apparatet og kablen mot varme og fuktighet.

3 Leveringsomfang

fig. 1, side 3, viser leveringsomfanget.

Pos.	Antall	Betegnelse
1	1	Kjøleboks
2	1	Tilkoblingskabel for 12/24 V---tilkobling
–	1	Bruksanvisning

3.1 Tilbehør

For å drive apparatet på vekselstrømnettet anbefaler vi at man benytter følgende nettlikeretter fra WAECO.

Fås som tilbehør (ikke inkludert i leveransen):

- 220–240 V: CoolPower EPS100
- 110–240 V: CoolPower MPS35.

4 Tiltenkt bruk



Kjøleboksen er beregnet på å kjøle ned og dypfryse næringsmidler. Apparatet er også egnet til bruk på båter.

Apparatet er beregnet for drift fra 12 V--- og 24 V---uttaket i bilen (sigarettenser), båten eller bobilen.



MERK

For å drive apparatet på vekselstrømmettet anbefaler vi at man benytter følgende nettlikeretter fra WAECO:

- 220–240 V: CoolPower EPS100
- 110–240 V: CoolPower MPS35



FORSIKTIG! Helsefare!

Kontroller om apparatets kjøleeffekt oppfyller kravene til næringsmidlene eller medikamentene som du ønsker å kjøle.

5 Funksjonsbeskrivelse

Kjøleboksen kan avkjøle varer og holde dem kalde, samt dypfryse varer. Kjølingen skjer ved hjelp av et vedlikeholdsfritt, FCKW-fritt kjølekretsløp med kompressor. Den ekstra sterke FCKW-frie isolasjonen og den kraftige kompressoren garanterer spesielt hurtig kjøling.

Kjøleboksen er egnet for mobil bruk.

Ved bruk på båter tåler kjøleboksen en kregning på 30°.



En integrert totrinns (CDF 18) / tretrinns (CDF 26, CDF 36, CDF 46) batterivakt beskytter kjøretøyets batteri mot dyputlading.

5.1 Betjenings- og indikeringselementer

CDF 18

Betjeningspanel og tilkoblingskontakt (fig. **2**, side 3):

Pos.	Betegnelse	Forklaring
1	TEMPERATUR	Temperaturregulator, Kjøletemperatur i endestillingene:
		COLD: +10 °C
		FREEZE: -18 °C
2	POWER	Varsellampe
		LED lyser grønt: Apparatet er påslått og driftsklart
		LED lyser gult: Innstilt temperatur er nådd
3	ERROR	LED blinker rødt: Det påslåtte apparatet er ikke driftsklart
4	BATTERY MONITOR	På-bryter/batterivakt:
		0: Apparatet er avslått
		HIGH: Apparatet er påslått, batteri- vakt er i modus HIGH
		LOW: Apparatet er påslått, batteri- vakt er i modus LOW
5	12/24V DC	Tilkoblingskontakt likespenningsforsyning

CDF 26

Betjeningspanel og tilkoblingskontakt (fig. **3**, side 3, fig. **5**, side 4):

Pos.	Betegnelse	Forklaring
1	Av-/på-bryter	Slår kjøleboksen av eller på når knappen trykkes inn ett til to sekunder
2	POWER	Varsellampe Lysdioden lyser grønt: Kompressor er på Lysdioden lyser oransje: Kompressor er av Lysdioden blinker oransje: Displayet er slått av, batteristatus for lav
3	ERROR	Lysdioden blinker rødt: Det påslåtte apparatet er ikke driftsklart
4	SET	Velger innleggingsmodus Stille inn temperatur Stille inn temperaturenhet (°C eller °F) Still inn batterivakten
5	–	Indikerer temperaturen i kjøleskuffen De første tre plassene i det firesifrede displayet viser temperaturen, den fjerde plassen viser temperaturenheten (°C eller °F).
6	UP +	Trykk én gang for å øke valgt verdi som skal legges inn
7	DOWN –	Trykk én gang for å redusere valgt verdi som skal legges inn

CDF 36, CDF 46

Betjeningspanel og tilkoblingskontakt (fig. **4**, side 4, fig. **5**, side 4):

Pos.	Betegnelse	Forklaring
1	Av-/på-bryter	Slår kjøleboksen av eller på når knappen trykkes inn ett til to sekunder
2	POWER	Varsellampe Lysdioden lyser grønt: Kompressor er på Lysdioden lyser oransje: Kompressor er av Lysdioden blinker oransje: Displayet er slått av, batteristatus for lav
3	ERROR	Lysdioden blinker rødt: Det påslåtte apparatet er ikke driftsklart
4	SET	Velger innleggingsmodus Stille inn temperatur Stille inn temperaturenhet (°C eller °F) Still inn batterivakten
5	–	Indikerer temperaturen i kjøleskuffen De første tre plassene i det firesifrede displayet viser temperaturen, den fjerde plassen viser temperaturenheten (°C eller °F).
6	ADJUST	Trykk én gang for å øke valgt verdi som skal legges inn Trykk én gang for å redusere valgt verdi som skal legges inn

6 Betjening

6.1 Før første gangs bruk



MERK

Før den nye kjøleboksen tas i bruk, skal man av hygieniske årsaker rengjøre den innvendig og utenpå med en fuktig klut (se også kapittel «Rengjøring og stell» på side 161).

6.2 Tips for energisparing

- Velg et montasjested som har god ventilasjon og er beskyttet mot solstråling.
- Avkjøl varm mat før du plasserer den i apparatet for avkjøling.
- Ikke åpne kjøleapparatet lenger enn nødvendig.
- Ikke la kjøleskapet stå lenger åpent enn nødvendig.
- Avrim kjøleboksen hvis det har dannet seg is på den.
- Unngå unødvendig høy innetemperatur.

6.3 Koble til kjøleboksen

Kjøleboksen kan drives med 12 V eller 24 V likespenning.



PASS PÅ! Fare på grunn av skader på apparatet!

Koble kjøleboksen og andre forbrukere fra batteriet før du lader opp batteriet med hurtiglader. Overspenninger kan skade apparatets elektronikk.

For sikkerhets skyld er kjøleboksen utstyrt med en elektronisk polbeskyttelse som beskytter den mot feil polaritet ved batteritilkobling og mot kortslutning.

- ▶ Plugg 12/24 V tilkoblingskabelen (fig. **1** 2, side 3) inn i likespenningskontakten og koble den til sigaretttenneren eller en 12 V eller 24 V stikkontakt.

6.4 Bruke batterivakten

Hvis kjøleboksen brukes i kjøretøyet når tenningen er avslått, kobler boksen seg ut automatisk når tilførselsspenningen faller under en innstillbar verdi. Kjøleboksen slår seg på automatisk igjen straks gjeninnkoblingsspenningen nås ved at batteriet lades opp.



PASS PÅ! Fare for skade!

Når batteriet slås av via batterivakten, har det ikke lenger full ladekapasitet, unngå å starte flere ganger eller å bruke strømforbrukere uten lengre oppladninger. Sørg for å lade opp batteriet igjen.

I modus «HIGH» reagerer batterivakten raskere enn i trinnet «LOW» (se følgende tabell).

CDF 18:

Batterivakt-modus	LOW	HIGH
Utkoblingsspenning ved 12 V	10,2 V ± 0,3 V	11,2 V ± 0,3 V
Gjeninnkoblingsspenning ved 12 V	11,2 V ± 0,3 V	12,2 V ± 0,3 V
Utkoblingsspenning ved 24 V	22,0 V ± 0,3 V	23,9 V ± 0,3 V
Gjeninnkoblingsspenning ved 24 V	23,3 V ± 0,3 V	25,1 V ± 0,3 V

CDF 26, CDF 36, CDF 46:

Batterivakt-modus	LOW	HIGH
Utkoblingsspenning ved 12 V	10,2 V ± 0,3 V	11,2 V ± 0,3 V
Gjeninnkoblingsspenning ved 12 V	11,2 V ± 0,3 V	12,2 V ± 0,3 V
Utkoblingsspenning ved 24 V	22,0 V ± 0,3 V	23,9 V ± 0,3 V
Gjeninnkoblingsspenning ved 24 V	23,3 V ± 0,3 V	25,1 V ± 0,3 V

**MERK**

Når kjøleboksen forsynes fra starterbatteriet, velger du batterivakt-modus «HIGH». Når kjøleboksen er tilkoblet et forsyningsbatteri, er batterivakt-modus «LOW» tilstrekkelig.

Når du ønsker å drive kjøleboksen via en nettlikeretter på vekselstrømnettet, må du stille batterivakten på «LOW».

CDF 26: Still inn batterivaktmodus

Gå fram på følgende måte for å endre modus til batterivakten:

- Slå på kjøleboksen.
- Trykk tre ganger på „SET“-knappen.
- Med knappen „+“ hhv. „-“ stiller du inn modusen for batterivakten.
- ✓ Displayet viser innstilt modus i noen sekunder. Displayet blinker noen ganger før det går tilbake til visning av aktuell temperatur .

CDF 36, CDF 46: Still inn batterivaktmodus

Gå fram på følgende måte for å endre modus til batterivakten:

- Slå på kjøleboksen.
- Trykk tre ganger på „SET“-knappen.
- Med knappen „ADJUST“ stiller du inn modusen for batterivakten.

6.5 Bruk av kjøleboksen***PASS PÅ! Fare for overoppheting!***

Påse at varme som oppstår under drift alltid blir ventilert bort på en tilfredsstillende måte. Pass på at luftenåpningene ikke blir blokkert. Påse derfor at apparatet står langt nok unna vegger eller gjenstander, slik at luften kan sirkulere.

- Sett kjøleboksen på et fast underlag.
Påse at luftenåpningene ikke er tildekket og at den oppvarmede luften kan ledes bort skikkelig.
- Koble til kjøleboksen (se kapittel «Koble til kjøleboksen» på side 155).

***PASS PÅ! Fare på grunn av for lav temperatur!***

Pass på at kun gjenstander hhv. varer som befinner seg i kjøleboksen og som tåler nedkjøling blir nedkjølt til innstilt temperatur.

Låse kjøleboksen

- Lukk dekslet.
- Trykk ned låsen (fig. **6** 1, side 4) til du hører at den går i lås.

CDF 18: Slå på kjøleboksen

- Skyv skyvebryteren «BATTERY MONITOR» på «HIGH» for drift på et starterbatteri eller på «LOW» for drift på et forsyningsbatteri.

***MERK***

Når du ønsker å drive kjøleboksen via en nettløseretter på vekselstrømmettet, må du stille batterivakten på «LOW».

- ✓ Lysdioden «POWER» lyser grønt.
- ✓ Kjøleboksen begynner å kjøle ned kjølerommet.

- Still inn kjøletemperaturen med temperaturregulatoren «TEMPERATURE».
- ✓ Når innstilt kjøletemperatur er nådd, lyser lysdioden «POWER» gult.

CDF26, CDF36, CDF46: Koble inn kjøleboksen

- Trykk på „ON/OFF“-knappen i tre sekunder.
- ✓ Lysdioden „POWER“ lyser grønt.
- ✓ Displayet slår seg på og indikerer den aktuelle kjøletemperaturen.
- ✓ Kjøleboksen begynner å kjøle ned det innvendige rommet.



MERK

Når du ønsker å drive kjøleboksen via en nettløser på vekselstrømnettet, må du stille batterivakten på «LOW».

CDFST18: Slå av kjøleboksen

- Tøm kjøleboksen.
- Slå av kjøleboksen: Skyv skyvebryteren «BATTERY MONITOR» på «0».
- Trekk ut tilkoblingskabelen.

Når kjøleboksen ikke skal brukes på lang tid:

- La lokket stå litt åpent. På den måten forhindrer man at det danner seg lukt.

CDF26, CDF36, CDF46: Slå av kjøleboksen

- Tøm kjøleboksen.
- Slå av kjøleboksen.
- Trekk ut tilkoblingskabelen.

Når kjøleboksen ikke skal brukes på lang tid:

- La lokket stå litt åpent. På den måten forhindrer man at det danner seg lukt.

6.6 Stille inn temperatur

CDF 26:

- Trykk én gang på „SET“-knappen.
- Still inn kjøletemperaturen med knappene „+“ eller „-“.
- ✓ Displayet viser ønsket kjøletemperatur i noen sekunder. Displayet blinker noen ganger, før det går tilbake til visning av aktuell temperatur.

CDF 36, CDF 46:

- Trykk én gang på „SET“-knappen.
- Still inn kjøletemperaturen med „ADJUST“-knappen.

Displayet viser ønsket kjøletemperatur i noen sekunder. Displayet blinker noen ganger, før det går tilbake til visning av aktuell temperatur.

6.7 Velge temperaturenhet

CDF 26:

Du kan velge å vise temperaturen enten i °Celsius eller °Fahrenheit. Gå fram på følgende måte:

- Slå på kjøleboksen.
- Trykk to ganger på „SET“-knappen.
- Velg temperaturenhet °Celsius eller °Fahrenheit med knappene „+“ hhv. „-“.
- ✓ Displayet viser innstilt temperaturenhet i noen sekunder. Displayet blinker noen ganger, før det går tilbake til visning av aktuell temperatur.

CDF 36, CDF 46:

Du kan velge å vise temperaturen enten i °Celsius eller °Fahrenheit. Gå fram på følgende måte:

- Slå på kjøleboksen.
- Trykk to ganger på „SET“-knappen.
- Still inn temperaturenheten °Celsius eller °Fahrenheit med „ADJUST“-knappen.

6.8 Avriming av kjøleboksen

Luftfuktigheten felles ut på fordampere eller inne i kjøleboksen som rim, noe som reduserer kjøleeffekten. Avrim apparatet til riktig tid.



PASS PÅ! Fare på grunn av skader på apparatet!

Bruk aldri harde eller spisse redskaper for å fjerne islag eller for å løse fastfrosne gjenstander.

Gå fram på følgende måte for å avrime kjøleboksen:

- Ta ut matvarene.
- Oppbevar dem evt. i et annet kjøleapparat, slik at de holder seg kalde.
- Slå av apparatet.
- La lokket stå åpent.
- Tørk opp avtiningsvannet.

6.9 Bytte sikring i støpslet (12/24 V)

- Trekk adapterhylsen (fig. **7** 4, side 4) av støpslet.
- Skru skruen (fig. **7** 5, side 4) ut av den øvre kapslingshalvdelen (fig. **7** 1, side 4).
- Løft forsiktig den øvre kapslingshalvdelen av den nedre (fig. **7** 6, side 4).
- Ta ut kontaktstiften (fig. **7** 3, side 4).
- Bytt den defekte sikringen (fig. **7** 2, side 4) i en ny sikring med samme størrelse (8A 32V).
- Sett sammen støpslet igjen i motsatt rekkefølge.

6.10 Bytte glødelampe (CDF26, CDF36, CDF46)

- Trykk koblingspinnen (fig. **8** 2, side 5) nedover, slik at den gjennomsiktige delen (fig. **8** 1, side 5) av lampene kan tas av framover.
- Bytt glødelampen.
- Sett lampene inn i kapslingen igjen.

7 Rengjøring og stell

**ADVARSEL!**

Skill apparatet fra strømmettet før rengjøring og stell.

**PASS PÅ! Fare for skade!**

- Kjøleapparatet må aldri rengjøres under rennende vann eller spyles.
- Bruk ikke slipende vaskemidler eller harde gjenstander til rengjøring, da det kan skade kjøleapparatet.

- Rengjør apparatet innvendig og utvendig fra tid til annen med en fuktig klut.
- Påse at ventilasjonsåpningene på apparatet er fri for støv og forurensinger, slik at varmen som oppstår under drift kan ledes bort og apparatet ikke tar skade.

8 Garanti

Lovmessig garantitid gjelder. Hvis produktet skulle være defekt, kontakter du produsentens filial i ditt land (du finner adressene på baksiden av veiledningen) eller til din faghandler.

Ved henvendelser vedrørende reparasjon eller garanti, må du sende med følgende dokumentasjon:

- kopi av kvitteringen med kjøpsdato,
- årsak til reklamasjonen eller beskrivelse av feilen.

9 Feilretting

Feil	Mulig årsak	Forslag til løsning
Apparatet fungerer ikke, lysdioden lyser ikke.	Det er ikke noen spenning på 12/24 V-kontakten (sigarettenneren) i kjøretøyet.	I de fleste kjøretøyer må tenningen være på for at sigarettenneren skal ha spenning.
	Vekselspenningskontakten har ikke spenning.	Prøv å koble til en annen stikkontakt.
Apparatet kjøler ikke (støpslet er pluggert inn, lysdioden «POWER» lyser).	Kompressoren er defekt.	Reparasjonen kan kun utføres av en godkjent kundeservicebedrift.
Apparatet kjøler ikke (støpslet er pluggert inn, lysdioden «ERROR» blinker).	Batterispenning for lav	Kontroller batteriet og lad det eventuelt opp.
Drift på 12/24 V-stikkkontakten (sigarettenneren): Tenningen er slått på, apparatet fungerer ikke og lysdioden lyser ikke. Trekk pluggen ut av kontakten og foreta følgende kontroller.	Fatningen til sigarettenneren er tilsmusset. Dette fører til dårlig elektrisk kontakt.	Hvis pluggen i sigarettenneren blir svært varmt, må enten kontakten gjøres ren, eller så er pluggen muligens ikke korrekt montert.
	Sikringen til 12/24 V-støpslet har gått.	Bytt sikringen (5 A) til 12 V-støpslet, se kapittel «Bytte sikring i støpslet (12/24 V)» på side 160.
	Kjøretøysikringen har gått.	Skift ut kjøretøysikringen til 12/24 V-kontakten (vanligvis 15 A) (følg bruksanvisningen til kjøretøyet).
«ERROR»-dioden blinker lenger enn 2 minutter i følgende mønster: 3 blink, pause, 3 blink, pause	Enheten er defekt	Reparasjonen kan kun utføres av en godkjent kundeservicebedrift.



10 Deponering

- Lever emballasje til resirkulering så langt det er mulig.



Når du tar produktet ut av drift for siste gang, må du sørge for å få informasjon om deponeringsforskrifter hos nærmeste resirkuleringsstasjon eller hos din faghandler.

11 Tekniske data

	WAECO CoolFreeze			
	CDF18	CDF26	CDF36	CDF46
Artikkelnr.:	9105100002	9105303457	9105303458	9105303459
Innhold:	18 l	21 l	31 l	39 l
Tilkoblings- spenning:	12/24 V $\overline{=}$			
Merke- strøm:				
12 V $\overline{=}$:	4,0 A \pm 0,5	5,0 A \pm 0,5	5,0 A \pm 0,5	5,0 A \pm 0,5
24 V $\overline{=}$:	1,7 A \pm 0,5	2,5 A \pm 0,5	2,5 A \pm 0,5	2,5 A \pm 0,5
Kjøleeffekt:	+10 °C til -18 °C		+10 °C til -15 °C	
Mål (B x H x D) i mm:	456 x 414 x 300	550 x 425 x 260	560 x 380 x 340	560 x 475 x 340
Vekt:	11,5 kg	12,7 kg	12,4 kg	13,7 kg
Test/Sertifika- kater:	  			



MERK

Fra omgivelsestemperaturer på over 32 °C (90 °F) kan man ikke lenger nå minimumstemperaturen.

Kjølekretsen inneholder R134a.

Lue tämä ohje huolellisesti läpi ennen käyttöönottoa ja säilytä ohje hyvin. Jos myyt tuotteen eteenpäin, anna ohje tällöin edelleen uudelle käyttäjälle.

Valmistaja ei ota vastuuta vahingoista, jotka aiheutuvat **epäasianmukaisesta käytöstä** tai **väärästä käytöstä**.

Sisällysluettelo

1	Symbolien selitys	164
2	Turvallisuusohjeet	165
3	Toimituskokonaisuus	167
4	Tarkoituksenmukainen käyttö	168
5	Toimintakuvaus	168
6	Käyttö	171
7	Puhdistaminen ja hoito	178
8	Takuu	178
9	Häiriöiden poistaminen	179
10	Hävittäminen	179
11	Tekniset tiedot	180

1 Symbolien selitys



VAARA!

Turvallisuusohje: Huomiotta jättäminen aiheuttaa hengenvaaran tai vakavan loukkaantumisen.



VAROITUS!

Turvallisuusohje: Huomiotta jättäminen voi aiheuttaa hengenvaaran tai vakavan loukkaantumisen.



HUOMIO!

Turvallisuusohje: Huomiotta jättäminen voi johtaa loukkaantumiseen.

**HUOMAUTUS!**

Huomiotta jättäminen voi johtaa materiaalivaurioihin ja haitata tuotteen toimintaa.

**OHJE**

Tuotteen käyttöä koskevia lisätietoja.

➤ **Menettely:** Tämä symboli ilmaisee, että sinun tulee tehdä jotakin. Tarvitava menettely kuvataan askel askeleelta.

✓ Tämä symboli kuvailee menettelyn tuloksen.

Kuva 1 5, sivulla 3: Tämä tieto viittaa kuvassa olevaan elementtiin, tässä esimerkissä ”kohteeseen 5 kuvassa 1, sivulla 3”.

2 Turvallisuusohjeet

2.1 Yleinen turvallisuus

**VAROITUS!**

- Laitetta ei saa ottaa käyttöön, jos siinä on näkyviä vaurioita.
- Jos tämän laitteen liitäntäjohto vaurioituu, tulee valmistajan tai valtuutetun asiakaspalvelun tai vastaavasti pätevän henkilön vaihtaa se vaaran välttämiseksi.
- Ainoastaan ammattilaiset saavat korjata tätä laitetta. Epäasianmukaisista korjauksista saattaa aiheutua huomattavia vaaroja.
- 8-vuotiaat tai sitä vanhemmat lapset sekä henkilöt, joiden fyysiset, sensoriset tai psyykkiset kyvyt ovat rajoittuneita tai jotka ovat kokemattomia ja/tai tietämättömiä, voivat käyttää tätä laitetta valvonnan alaisina tai kun heille on opetettu laitteen turvallinen käyttö ja he ovat ymmärtäneet siitä aiheutuvat vaarat.
- Lapset eivät saa puhdistaa laitetta tai tehdä käyttäjähuoltoa ilman valvontaa.
- Lapset eivät saa leikkiä laitteella.
- Lapsia tulee valvoa sen varmistamiseksi, etteivät he leiki laitteella.
- Säilytä ja käytä laitetta alle 8-vuotiaiden lasten ulottumattomissa.

- Älä säilytä laitteessa mitään räjähdysalttiita tavaroita kuten esim. suihkepurkkeja, joissa on palavaa polttoainetta.

**HUOMIO!**

- Irrota laite verkosta
 - ennen jokaista puhdistusta tai hoitoa
 - jokaisen käytön jälkeen
- Elintarvikkeita saa säilyttää vain alkuperäispakkauksissa tai tarkoitukseen sopivissa astioissa.

**HUOMAUTUS!**

- Verratkaa tyypikilven jännitetietoja käytettävissä olevaan energiansyöttöön.
- Liitä laite ainoastaan DC-liitäntäjohdolla ajoneuvon DC-pistorasiaan (esim. savukkeensytyttimeen).
- Älä ota pistoketta koskaan pois pistorasiasta johdosta vetämällä.
- Irrottakaa kylmälaitteenne ja muut sähköä käyttävät laitteet akusta ennen pikalaturin liittämistä.
- Irrota liitäntä tai sammuta kylmälaite, kun sammutat moottorin. Muuten akku voi purkautua.
- Kylmälaite ei sovi syövyttävien tai liuotinainepitoisten aineiden kuljettamiseen.

2.2 Laitteen käyttöturvallisuus

**VAARA!**

- Älkää koskettako avojohtimia koskaan paljain käsin.

**HUOMIO!**

- Huolehtikaa ennen laitteen käyttöönottoa siitä, että johto ja pistoke ovat kuivia.

**HUOMAUTUS!**

- Älä käytä kylmälaukun sisällä mitään sähkölaitteita, vaikka valmistaja näitä suosittelisikin.
- Älkää asettako laitetta avoliekkien tai muiden lämpölähteiden (lämmitys, voimakas auringonpaiste, kaasu-uunit jne.) lähelle.

- **Ylikuumenemisvaara!**
Huolehtikaa aina siitä, käytössä syntyvä lämpö saadaan johdettua riittävän hyvin pois. Huolehtikaa siitä, että laite on riittävän etäällä seinistä tai esineistä, jotta ilma pääsee kiertämään.
- Huolehtikaa siitä, että tuuletusrakoja ei peitetä.
- Älkää laittako sisäastiaan minkäänlaisia nesteitä tai jäätä.
- Älkää upottako laitetta koskaan veteen.
- Suojatkaa laite ja sen johto kuumuudelta ja kosteudelta.

3 Toimituskokonaisuus

kuva **1**, sivulla 3, näyttää toimituskokonaisuuden.

Kohde	Määrä	Nimitys
1	1	Kylmälaukku
2	1	Liitäntäjohto 12/24 V---liitäntää varten
–	1	Käyttöohje

3.1 Lisävarusteet

Suosittellemme laitteen käyttöön vaihtovirtaverkossa seuraavan WAECO-verkkotasasuuntajan käyttöä.

Saatavissa lisävarusteena (ei sisälly toimituskokonaisuuteen):

- 220–240 V: CoolPower EPS100
- 110–240 V: CoolPower MPS35.

4 Tarkoituksenmukainen käyttö



Kylmälaukku sopii elintarvikkeiden jäädyttämiseen ja pakastamiseen. Laite sopii myös venekäyttöön.

Laite on suunniteltu käytettäväksi auton, veneen tai asuntoauton 12 V_{DC} tai 24 V_{DC} -tasavirtapistorasian avulla (savukkeensytytin).



OHJE

Suosittelemme laitteen käyttöön vaihtovirtaverkossa seuraavan WAECO-verkkotasasuuntajan käyttöä.

- 220–240 V: CoolPower EPS100
- 110–240 V: CoolPower MPS35



HUOMIO! Terveysriski!

Ole hyvä ja tarkista, vastaako laitteen jäädytysteho niiden elintarvikkeiden tai lääkkeiden vaatimuksia, joita haluat jäädyttää

5 Toimintakuvaus

Kylmälaukku pystyy jäädyttämään tuotteita ja pitämään ne kylminä sekä pakastamaan niitä. Jäädyttämiseen käytetään jäädytyskiertoa ja kompressoria, joita ei tarvitse huoltaa ja joissa ei ole fluorattuja kloorihiilivetyjä. Erikoisvahva, fluorattuja kloorihiilivetyjä sisältämätön eristys ja tehokas kompressori takaavat erityisen nopean jäähdytyksen.

Kylmälaukku sopii liikkuvaan käyttöön.

Venekäytössä kylmälaukku voi olla jatkuvasti kallistettuna 30°.



Laitteeseen sisäänrakennettu, kaksitasoinen (CDF18) / kolmitasoinen (CDF26, CDF36, CDF46) akkutarkkailulaite suojaa ajoneuvonne akkua syväpurkautumiselta.

5.1 Käyttö- ja näyttölaitteet

CDF 18

Käyttökenttä ja liittimet (kuva **2**, sivulla 3):

Kohde	Nimitys	Selitys
1	TEMPERATURE	Lämpötilasäädin, jäähdytyslämpötila pääteasennoissa: COLD: +10 °C FREEZE: -18 °C
2	POWER	Toimintailmaisin LED loistaa vihreänä: Laite on päällä ja käyttövalmis LED loistaa keltaisena: Säädetty lämpötila on saavutettu
3	ERROR	LED vilkkuu punaisena: Laite on päällä, mutta ei käyttövalmis
4	BATTERY MONITOR	Pääkytkin/akutarkkailulaite: 0: Laite on pois päältä HIGH: Laite on päällä, akutarkkailulaite on tilassa HIGH LOW: Laite on päällä, akutarkkailulaite on tilassa LOW
5	12/24V DC	Liitin tasavirtasyöttöä varten

CDF 26

Käyttökenttä ja liittimet (kuva **3**, sivulla 3, kuva **5**, sivulla 4):

Kohde	Nimitys	Selitys
1	Päälle-/poispainike	Kytkee kylmälaukun päälle tai pois, kun painiketta painetaan yksi tai kaksi sekuntia
2	POWER	Toimintailmaisin LED palaa vihreänä: Kompressori on päällä LED palaa oranssina: Kompressori on pois päältä LED vilkkuu oranssina: Näyttö on pois päältä, akun tila matala
3	ERROR	LED vilkkuu punaisena: Laite on päällä, mutta ei käyttövalmis
4	SET	Valitsee syöttötilan Lämpötilan säätö Lämpötilayksikön (°Celsius tai °Fahrenheit) asetus Akkuvahdin asetus
5	–	Näyttää jäähdytyslokeron lämpötilan Kolme ensimmäistä kohtaa nelinumeroisella näytöllä ilmaisee lämpötilan, neljäs kohta lämpötilayksikön (°C tai °F).
6	UP +	Napautus kerran nostaa valittua syöttöarvoa
7	DOWN –	Napautus kerran alentaa valittua syöttöarvoa

CDF 36, CDF 46

Käyttökenttä ja liittimet (kuva **4**, sivulla 4, kuva **5**, sivulla 4):

Kohde	Nimitys	Selitys
1	Päälle-/poispainike	Kytkee kylmälaukun päälle tai pois, kun painiketta painetaan yksi tai kaksi sekuntia
2	POWER	Toimintailmaisin LED palaa vihreänä: Kompressori on päällä LED palaa oranssina: Kompressori on pois päältä LED vilkkuu oranssina: Näyttö on pois päältä, akun tila matala
3	ERROR	LED vilkkuu punaisena: Laite on päällä, mutta ei käyttövalmis
4	SET	Valitsee syöttötilan Lämpötilan säätö Lämpötilayksikön (°Celsius tai °Fahrenheit) asetus Akkuvahdin asetus
5	–	Näyttää jäähdytyslokeroon lämpötilan Kolme ensimmäistä kohtaa nelinumeroisella näytöllä ilmaisee lämpötilan, neljäs kohta lämpötilayksikön (°C tai °F).
6	ADJUST	Napautus kerran nostaa valittua syöttöarvoa Napautus kerran alentaa valittua syöttöarvoa

6 Käyttö

6.1 Ennen ensikäyttöä



OHJE

Puhdistakaa uusi kylmälaukku hygieenisistä syistä kostealla liinalla sisältä ja ulkoa ennen laitteen käyttöön ottamista (kts. myös kap. ”Puhdistaminen ja hoito” sivulla 178).

6.2 Vinkkejä energian säästämiseen

- Valitkaa asennuspaikka, joka on hyvin tuuletettu ja suojassa auringonpaisteelta.
- Antakaa lämminten ruokien jäähtyä ennen niiden säilyttämistä laitteessa kylminä.
- Älkää avatko kylmälaitetta tarpeettoman usein.
- Älä jätä jäähdytyslaitetta auki pidemmäksi ajaksi kuin tarpeen.
- Sulattakaa kylmälaukku heti, kun siihen on muodostunut jääkerros.
- Välttäkää tarpeettoman matalaa sisälämpötilaa.

6.3 Kylmälaukun liittäminen

Kylmälaukku voidaan käyttää 12 V tai 24 V -tasajännitteellä.



HUOMAUTUS! Laitevauriovaara!

Irrottakaa kylmälaukku ja muut sähköä kuluttavat laitteet akusta ennen kuin lataatte akkua pikalaturilla.

Ylijännitteet voivat vahingoittaa laitteiden elektroniikkaa.

Kylmälaukku on varmuuden vuoksi varustettu elektronisella napaisuussuojauksella, joka suojaa kylmälaukkuu vääärältä napaisuudelta akkuliitännässä sekä oikosululta.

- Työntäkää 12/24 V -liitäntäjohto (kuva **1** 2, sivulla 3) laitteen tasajänniteliittimeen ja liitätkää se savukkeensytyttimeen tai 12 V tai 24 V -pistorasiaan.

6.4 Akkutarkkailulaitteen käyttäminen

Jos kylmälaukkuu käytetään ajoneuvon sytytyksen ollessa pois päältä, laukku kytkeytyy itsestään pois päältä heti, kun syöttöjännite laskee säädetyn arvon alle. Kylmälaukku kytkeytyy päälle heti, kun akun lataustila on saavuttanut jännitteen, jossa laukku kytkeytyy uudelleen päälle.



HUOMAUTUS! Vahingoittumisvaara!

Akkuun jää akkutarkkailulaitteen suorittaman pois kytkennän jälkeen vain osa sen täydestä latauskapasiteetista. Välttäkää useita käynnistyksiä ja sähköä kuluttavien laitteiden käyttämistä ilman pidempiä latausvaiheita. Huolehtikaa siitä, että akku ladataan uudelleen.

Tilassa ”HIGH” akkutarkkailulaite reagoi nopeammin kuin tasolla ”LOW” (ks. seuraava taulukko).

CDF 18:

Akkutarkkailulaitteen tila	LOW	HIGH
Poiskytkentäjännite 12 V:lla	10,2 V ± 0,3 V	11,2 V ± 0,3 V
Jälleenkytkeytymisjännite 12 V:lla	11,2 V ± 0,3 V	12,2 V ± 0,3 V
Poiskytkentäjännite 24 V:lla	22,0 V ± 0,3 V	23,9 V ± 0,3 V
Jälleenkytkeytymisjännite 24 V:lla	23,3 V ± 0,3 V	25,1 V ± 0,3 V

CDF 26, CDF 36, CDF 46:

Akkutarkkailulaitteen tila	LOW	MED	HIGH
Poiskytkentäjännite 12 V:lla	10,1 V	11,4 V	11,8 V
Jälleenkytkeytymisjännite 12 V:lla	11,1 V	12,2 V	12,6 V
Poiskytkentäjännite 24 V:lla	21,5 V	24,1 V	24,6 V
Jälleenkytkeytymisjännite 24 V:lla	23,0 V	25,3 V	26,2 V



OHJE

Kun kylmälaukku saa virtansa käynnistysakusta, valitkaa akkutarkkailulaitteen tilaksi ”HIGH”. Jos kylmälaukku on liitetty erilliseen syöttöakkuun, akkutarkkailulaitteen tilaksi riittää ”LOW”. Aseta akkutarkkailulaite asentoon ”LOW”, kun haluat käyttää kylmälaukkuun vaihtovirtaverkon avulla.

CDF 26: Akkuvahdin tilan asetus

Vaihda akkuvahdin tila seuraavasti:

- ▶ Kytke kylmälaukku päälle.
- ▶ Paina painiketta „SET“ kolme kertaa.
- ▶ Aseta akkuvahdin tila painikkeilla „+“ tai „-“.
- ✓ Näyttö näyttää asetetun tilan muutaman sekunnin ajan. Näyttö vilkkuu muutaman kerran, ennen kuin se palaa tämänhetkisen lämpötilan näyttöön.

CDF 36, CDF 46: Akkuvahdin tilan asetus

Vaihda akkuvahdin tila seuraavasti:

- Kytke kylmälaukku päälle.
- Paina painiketta „SET“ kolme kertaa.
- Aseta akkuvahdin tila painikkeilla „ADJUST“.

6.5 Kylmälaukun käyttäminen***HUOMAUTUS! Ylikuumenemisvaara!***

Huolehtikaa aina siitä, käytössä syntyvä lämpö saadaan johdetua riittävän hyvin pois. Huolehtikaa siitä, että tuuletusrakojia ei peitetä. Huolehtikaa siitä, että laite on riittävän etäällä seinistä tai esineistä, jotta ilma pääsee kiertämään.

- Asetakaa kylmälaukku tukevalle alustalle. Huolehtikaa siitä, että tuuletusrakojia ei peitetä ja että lämmennyt ilma pääsee poistumaan hyvin.
- Liitäkää kylmälaukku, kts. kap. ”Kylmälaukun liittäminen” sivulla 172.

***HUOMAUTUS! Liian alhaisesta lämpötilasta aiheutuu vaara!***

Huolehtikaa siitä, että kylmälaukussa on vain esineitä tai tuotteita, jotka saa jäähdyttää valittuun lämpötilaan.

Kylmälaukun salpaus

- Sulkekaa kansi.
- Painakaa salpausta alaspäin (kuva **6** 1, sivulla 4) kunnes kuulette sen lukittuvan.

CDF 18: Kylmälaukun kytkeminen päälle

- Työntäkää liukukytkin ”BATTERY MONITOR” asentoon ”HIGH” käyttäessänsä laitetta käynnistysakun avulla tai asentoon ”LOW” käyttäessänsä laitetta syöttöakun avulla.

***OHJE***

Aseta akkutarkkailulaite asentoon ”LOW”, kun haluat käyttää kylmälaukua vaihtovirtaverkon avulla.

- ✓ LED ”POWER” loistaa vihreänä.

- ✓ Kylmälaukku alkaa jäähdyttää sisätilaansa.
- Säätäkää jäähdytyslämpötila lämpötilasäätimellä ”TEMPERATURE”.
- ✓ LED ”POWER” loistaa keltaisena, kun säädetty jäähdytyslämpötila on saavutettu.

CDF 26, CDF 36, CDF 46: Kylmälaukun päälle kytkeminen

- Paina painiketta „ON/OFF“ kolme sekuntia.
- ✓ LED „POWER“ loistaa vihreänä.
- ✓ Näyttö kytkeytyy päälle ja näyttää nykyisen jäähdytyslämpötilan.
- ✓ Kylmälaukku alkaa jäähdyttää sisätilaansa.



OHJE

Aseta akkutarkkailulaite asentoon ”LOW”, kun haluat käyttää kylmälaukkuun vaihtovirtaverkon avulla.

CDF 18: Kylmälaukun kytkeminen pois päältä

- Tyhjentäkää kylmälaukku.
- Kytke kylmälaukku pois päältä: Työnnä liukukytkin ”BATTERY MONITOR” asentoon ”0”.
- Vetäkää liitäntäjohto irti.

Jos poistatte kylmälaukun käytöstä pidemmäksi aikaa:

- Jättäkää kansi hieman auki. Näin estätte hajujen muodostumisen.

CDF 26, CDF 36, CDF 46: Kylmälaatikon pois päältä kytkeminen

- Tyhjennä kylmälaukku.
- Kytke kylmälaukku pois päältä.
- Irrota liitäntäjohto.

Jos poistat kylmälaukun käytöstä pidemmäksi aikaa:

- Jätä kansi hieman auki. Näin estät hajujen muodostumisen.

6.6 Lämpötilan säätö

CDF 26:

- Paina painiketta „SET“ kerran.
- Aseta jäähdytyslämpötila painikkeilla „+“ tai „-“.
- ✓ Näyttö näyttää asetetun jäähdytyslämpötilan muutaman sekunnin ajan. Näyttö vilkkuu muutaman kerran, ennen kuin se palaa tämänhetkisen lämpötilan näyttöön.

CDF 36, CDF 46:

- Paina painiketta „SET“ kerran.
- Aseta jäähdytyslämpötila painikkeella „ADJUST“.

Näyttö näyttää asetetun jäähdytyslämpötilan muutaman sekunnin ajan. Näyttö vilkkuu muutaman kerran, ennen kuin se palaa tämänhetkisen lämpötilan näyttöön.

6.7 Lämpötilayksikön valinta

CDF 26:

Voit valita lämpötilan näytön °Celsius- ja °Fahrenheit-yksikköjen välillä. Toimi tätä varten seuraavasti:

- Kytke kylmälaulukku päälle.
- Paina painiketta „SET“ kaksi kertaa.
- Aseta lämpötilayksikkö °Celsius tai °Fahrenheit painikkeilla „+“ tai „-“.
- ✓ Näyttö näyttää asetetun lämpötilayksikön muutaman sekunnin ajan. Näyttö vilkkuu muutaman kerran, ennen kuin se palaa tämänhetkisen lämpötilan näyttöön.

CDF 36, CDF 46:

Voit valita lämpötilan näytön °Celsius- ja °Fahrenheit-yksikköjen välillä. Toimi tätä varten seuraavasti:

- Kytke kylmälaulukku päälle.
- Paina painiketta „SET“ kaksi kertaa.
- Aseta lämpötilayksikkö °Celsius tai °Fahrenheit painikkeella „ADJUST“.

6.8 Kylmälaukun sulattaminen

Ilmankosteus voi muodostaa haihduttimeen tai kylmälaukun sisälle huuretta, joka heikentää jäähdystystehoa. Sulattakaa laite ajoissa.



HUOMAUTUS! Laitevauriovaara!

Älkää koskaan käyttäkö kovia tai teräviä esineitä jääkerrostumisen poistamiseen tai kiinni jäätyneiden esineiden irrottamiseen.

Menetelkää seuraavalla tavalla sulattaaksenne kylmälaukun:

- Ottakaa kylmätavarat pois.
- Laittakaa ne mahd. toiseen kylmälaitteeseen, jotta ne pysyvät kylminä.
- Kytkekää laite pois päältä.
- Jättäkää kansi auki.
- Pyyhkikää sulamisvesi pois.

6.9 Pistokesulakkeen (12/24 V) vaihtaminen

- Vetäkää tasausholkki (kuva **7** 4, sivulla 4) irti pistokkeesta.
- Kiertäkää ruuvi (kuva **7** 5, sivulla 4) ulos rungon ylemmästä puoliskosta (kuva **7** 1, sivulla 4).
- Nostakaa rungon ylempi puolisko (kuva **7** 6, sivulla 4) varovasti pois alapuoliskosta.
- Ottakaa kontaktitappi (kuva **7** 3, sivulla 4) pois.
- Vaihtakaa viallinen sulake (kuva **7** 2, sivulla 4) uuteen sulakkeeseen, jonka arvo on sama (8A 32V).
- Kootkaa pistoke käänteisessä järjestyksessä kokoon.

6.10 Hehkulampun vaihtaminen (CDF26, CDF36, CDF46)

- Painakaa kytkinnastaa (kuva **8** 2, sivulla 5) alaspäin niin, että valaisimen läpinäkyvä osa (kuva **8** 1, sivulla 5) voidaan ottaa eteenpäin pois.
- Vaihtakaa hehkulamppu.
- Asettakaa valaisin takaisin runkoon.

7 Puhdistaminen ja hoito

**VAROITUS!**

Irrota laite verkosta aina ennen puhdistusta ja huoltoa.

**HUOMAUTUS! Vaurioitumisvaara!**

- Älä puhdista kylmälaitetta koskaan juoksevan veden alla tai tiskivedessä.
- Älä käytä puhdistamiseen kovia puhdistusaineita tai kovia esineitä, koska ne voivat vahingoittaa kylmälaitetta.

- Puhdistakaa laite toisinaan sisältä ja ulkoa kostealla liinalla.
- Varmista, että laitteen ilmanotto- ja poistoaukot ovat puhtaita pölystä ja liasta, jotta toiminnassa syntyvä lämpö voidaan johtaa pois ja laite ei pääse vaurioitumaan.

8 Takuu

Laitetta koskee lakisääteinen takuu-aika. Jos tuote sattuu olemaan viallinen, käänny maasi valmistajan toimipisteen puoleen (osoitteet käyttöohjeen takasivulla) tai ota yhteyttä omaan ammattikauppiaseesi.

Korjaus- ja takuukäsittelyä varten lähetä mukana seuraavat asiakirjat:

- kopio ostolaskusta, jossa näkyy ostopäivä,
- valitusperuste tai vikakuvaus.

9 Häiriöiden poistaminen

Häiriö	Mahdollinen syy	Ratkaisuehdotus
Laite ei toimi, LED ei loista.	Ajoneuvon 12/24 V -pistorasiassa (savukkeensytyttimessä) ei ole jännitettä.	Useimmissa ajoneuvoissa virtalukon täytyy olla päällä, jotta savukkeensytytin saa jännitettä.
	Vaihtojännitepistorasiassa ei ole jännitettä.	Kokeilkaa toista pistorasiaa.
Laite ei jäähdytä (pistoke on kiinnitetty, LED "POWER" loistaa).	Kompressorin rikki.	Vain valtuutettu asiakaspalveluliike voi korjata vian.
Laite ei jäähdytä (pistoke on kiinnitetty, LED "ERROR" vilkkuu).	Käyttöjännite ei riitä.	Tarkastakaa akku ja ladatkaa se tarvittaessa.
Käytettäessä laitetta 12/24 V-pistorasian (savukkeensytytin) avulla:	Savukkeensytyttimen runko on likainen. Tämän vuoksi sähköinen kontakti on heikko.	Jos pistoke lämpenee savukkeensytyttimessä hyvin lämpimäksi, joko kehys täytyy puhdistaa tai pistoketta ei ole mahd. koottu oikein.
Sytytys on päällä, laite ei toimi ja LED ei loista.	12/24 V -pistokkeessa oleva sulake on palanut.	Vaihtakaa 12 V -pistokkeen sulake (5 A), kts. kap. "Pistokesulakkeen (12/24 V) vaihtaminen" sivulla 177.
Vetäkää pistoke pistorasiasta ja suorittakaa seuraavat tarkastukset.	Ajoneuvon sulake on palanut.	Vaihtakaa ajoneuvon 12/24 V -pistorasian sulake (tavallisesti 15 A) (noudattakaa ajoneuvonne käyttöohjeita).
LED "ERROR" vilkkuu yli 2 min seuraavasti: 3x vilkku, tauko, 3x vilkku, tauko, ...	Laite on rikki.	Vain valtuutettu asiakaspalveluliike voi korjata vian.



10 Hävittäminen

- Vie pakkausmateriaali mahdollisuuksien mukaan vastaavan kierrätysjätteen joukkoon.



Jos poistat tuotteen lopullisesti käytöstä, pyydä tietoa sen hävittämisestä koskevista määräyksistä lähimmästä kierrätyskeskuksesta tai ammattiliikkeestäsi.

11 Tekniset tiedot

	WAECO CoolFreeze			
	CDF18	CDF26	CDF36	CDF46
Tuotenro.:	9105100002	9105303457	9105303458	9105303459
Tilavuus:	18 l	21 l	31 l	39 l
Liitäntäjännite:	12/24 V---			
Nimellisvirta:				
12 V---	4,0 A ± 0,5	5,0 A ± 0,5	5,0 A ± 0,5	5,0 A ± 0,5
24 V---	1,7 A ± 0,5	2,5 A ± 0,5	2,5 A ± 0,5	2,5 A ± 0,5
Jäähdytysteho:	+10 °C sta -18 °C		+10 °C sta -15 °C	
Mitat (L x K x S) mm:	456 x 414 x 300	550 x 425 x 260	560 x 380 x 340	560 x 475 x 340
Paino:	11,5 kg	12,7 kg	12,4 kg	13,7 kg
Tarkastus/sertifikaatit:	  			



OHJE

Yli 32 °C (90 °F) lämpötilassa ei minimilämpötilaa voida enää saavuttaa.

Jäähdytyskierto sisältää R134a:ta.

Por favor, leia atentamente este manual antes da colocação em funcionamento do aparelho e guarde-o em local seguro. Em caso de revenda do aparelho, entregue o manual ao novo comprador.

O fabricante não se responsabiliza por danos resultantes de uma **utilização inadequada** ou de uma **operação incorrecta**.

Índice

1	Explicação dos símbolos	181
2	Indicações de segurança	182
3	Material fornecido	184
4	Utilização adequada	185
5	Descrição do funcionamento	185
6	Operação	188
7	Limpeza e manutenção	196
8	Garantia	196
9	Resolução de falhas	197
10	Eliminação	197
11	Dados técnicos	198

1 Explicação dos símbolos



PERIGO!

Indicação de segurança: o incumprimento causa a morte ou ferimentos graves.



AVISO!

Indicação de segurança: o incumprimento pode provocar a morte ou ferimentos graves.

**PRECAUÇÃO!**

Indicação de segurança: o incumprimento pode provocar ferimentos.

**NOTA!**

O incumprimento pode causar danos materiais e pode prejudicar o funcionamento do produto.

**OBSERVAÇÃO**

Informações suplementares sobre a operação do produto.

► **Ação:** este símbolo indica que há uma acção a realizar. As acções necessárias são descritas passo a passo.

✓ Este símbolo descreve o resultado de uma acção.

Fig. 1 5, página 3: esta informação refere-se a um elemento presente na figura, neste exemplo para a “posição 5 na figura 1 da página 3”.

2 Indicações de segurança

2.1 Segurança geral

**AVISO!**

- Quando o aparelho apresentar danos visíveis, ele não deve ser colocado em funcionamento.
- Quando o cabo de conexão for danificado, o mesmo tem de ser substituído pelo fabricante, pela sua assistência técnica ou por uma pessoa com qualificações equivalentes para evitar perigos.
- As reparações neste aparelho apenas devem ser realizadas por técnicos especializados. As reparações inadequadas podem provocar perigos substanciais.
- Este aparelho pode ser utilizado por crianças a partir dos 8 anos, assim como por pessoas com capacidades físicas, sensoriais ou mentais reduzidas e/ou com insuficiente experiência e conhecimento, quando supervisionadas ou quando tenham recebido informação acerca da utilização segura do aparelho e tenham compreendido os perigos dele resultantes.

- A limpeza e a manutenção por parte do utilizador não podem ser efetuadas por crianças sem supervisão.
- As crianças não podem brincar com o aparelho.
- As crianças devem ser supervisionadas para garantir que não brincam com o aparelho.
- Guarde e utilize o aparelho fora do alcance de crianças com idade inferior a 8 anos.
- Não guarde as substâncias com risco de explosão, como p.ex. latas de spray com gás carburante inflamável, no aparelho.



PRECAUÇÃO!

- Separe o aparelho da rede
 - antes de cada limpeza e conservação
 - após cada utilização
- Os géneros alimentícios apenas podem ser armazenados nas embalagens originais ou recipientes adequados.



NOTA!

- Compare a indicação da tensão na placa de características com a alimentação de energia existente.
- Ligue o aparelho apenas com o cabo de ligação DC à tomada de bordo DC (p. ex. isqueiro) no veículo.
- Nunca retire a ficha da tomada eléctrica puxando pelo cabo de conexão.
- Desconecte a sua geleira e outros consumidores da bateria antes de conectar um carregador rápido.
- Separe a ligação ou desligue a geleira se desligar o motor. Caso contrário, a bateria pode ficar descarregada.
- A geleira não é adequada para o transporte de substâncias corrosivas ou substâncias com solventes.

2.2 Segurança durante a utilização do aparelho



PERIGO!

- Nunca toque nos cabos não blindados apenas com as mãos.

**PRECAUÇÃO!**

- Antes da colocação em funcionamento, tenha atenção para que o cabo de conexão e a ficha estejam secos.

**NOTA!**

- Não utilize aparelhos eléctricos dentro da geleira, excepto se estes aparelhos tiverem sido recomendados pelo fabricante.
- Não coloque o aparelho na proximidade de chamas abertas ou outras fontes de calor (aquecimento, radiação solar intensa, fogões a gás, etc.).
- **Perigo de sobreaquecimento!**
Tenha sempre atenção para que o calor gerado durante o funcionamento possa ser dissipado adequadamente. Certifique-se de que o aparelho está posicionado com uma distância suficiente em relação a paredes ou objectos de modo a que o ar possa circular livremente.
- Tenha atenção para que as aberturas de ventilação não sejam cobertas.
- Não verta líquidos ou gelo para dentro do recipiente interior.
- Nunca mergulhe o aparelho em água.
- Proteja o aparelho e os cabos do calor e da humidade.

3 Material fornecido

fig. 1, página 3, mostra o material fornecido.

Pos.	Quant.	Designação
1	1	Geleira
2	1	Cabo de conexão para 12/24 V==
–	1	Manual de instruções

3.1 Acessórios

Para o funcionamento do aparelho na rede de corrente alternada recomendamos a utilização do seguinte comutador da WAECO.

Disponível como acessório (não consta do material fornecido):

- 220–240 V: CoolPower EPS100
- 110–240 V: CoolPower MPS35

4 Utilização adequada



A geleira é adequada para refrigerar e congelar géneros alimentícios. O aparelho também é adequado para a utilização em barcos.

O aparelho foi concebido para funcionar com 12 V --- ou 24 V --- numa tomada da rede de bordo de um veículo, (p.ex. isqueiro), de um barco ou de uma caravana.



OBSERVAÇÃO

Para o funcionamento do aparelho na rede de corrente alternada recomendamos a utilização do seguinte comutador:

- 220–240 V: WAECO CoolPower EPS100
- 110–240 V: WAECO CoolPower MPS35



PRECAUÇÃO! Risco para a saúde!

Por favor, verifique se a capacidade de refrigeração do aparelho cumpre os requisitos dos géneros alimentares ou dos medicamentos que pretende refrigerar.

5 Descrição do funcionamento

A geleira pode refrigerar géneros e mantê-los no frio assim como congelá-los. O arrefecimento é feito por um circuito de refrigeração isento de manutenção, com compressor. O isolamento extra-resistente e o eficiente compressor, garantem um arrefecimento especialmente rápido.

A geleira é adequada para a utilização móvel.

Na utilização em barcos, a geleira pode ser instalada com uma inclinação de 30°.



Um monitorizador da bateria de dois níveis (CDF 18)/três níveis (CDF 26, CDF 36, CDF 46), integrado no aparelho protege a bateria do seu veículo contra um descarregamento excessivo.

5.1 Elementos de comando e de indicação

CDF 18

Painel de comando e tomada de ligação (fig. **2**, página 3):

Pos.	Designação	Explicação
1	TEMPERATURA	Regulador de temperatura, Temperatura de refrigeração nas posições finais:
		COLD: +10 °C
		FREEZE: -18 °C
2	POWER	Indicação de funcionamento
		LED acende a verde: O aparelho está ligado e pronto a funcionar
		O LED acende a amarelo: foi atingida a temperatura regulada
3	ERROR	LED pisca a vermelho: Tensão da bateria não suficiente.
4	BATTERY MONITOR	Interruptor de ligação/monitorizador da bateria
		0: Aparelho desligado
		HIGH: O aparelho está ligado, o monitorizador da bateria está no modo HIGH
		LOW: O aparelho está ligado, o monitorizador da bateria está no modo LOW
5	12/24V DC	Tomada de ligação da alimentação de tensão contínua

CDF 26

Painel de comando e tomada de ligação (fig. **3**, página 3, fig. **5**, página 4):

Pos.	Designação	Explicação
1	Interruptor de ligar/desligar	Liga ou desliga a geleira quando o botão é pressionado durante um a dois segundos
2	POWER	Indicação de funcionamento LED acende a verde: compressor ligado LED acende a laranja: compressor desligado LED pisca a laranja: O monitor está desligado, o estado da bateria é demasiado baixo
3	ERROR	LED pisca a vermelho: o aparelho está ligado mas não está operacional
4	SET	Seleciona o modo de introdução Regular a temperatura Regular a unidade de temperatura (°Centígrados ou °Fahrenheit) Regular o monitorizador da bateria
5	–	Indica a temperatura no compartimento de refrigeração Os primeiros três dígitos do mostrador de quatro dígitos, indicam a temperatura, o quarto dígito indica a unidade de temperatura (°C ou °F).
6	UP +	Ao tocar uma vez, o valor introduzido é aumentado
7	DOWN –	Ao tocar uma vez, o valor introduzido é reduzido

CDF 36, CDF 46

Painel de comando e tomada de ligação (fig. **4**, página 4, fig. **5**, página 4):

Pos.	Designação	Explicação
1	Interruptor de ligar/desligar	Liga ou desliga a geleira quando o botão é pressionado durante um a dois segundos
2	POWER	Indicação de funcionamento LED acende a verde: compressor ligado LED acende a laranja: compressor desligado LED pisca a laranja: O monitor está desligado, o estado da bateria é demasiado baixo
3	ERROR	LED pisca a vermelho: o aparelho está ligado mas não está operacional
4	SET	Seleciona o modo de introdução Regular a temperatura Regular a unidade de temperatura (°Centígrados ou °Fahrenheit) Regular o monitorizador da bateria
5	–	Indica a temperatura no compartimento de refrigeração Os primeiros três dígitos do mostrador de quatro dígitos, indicam a temperatura, o quarto dígito indica a unidade de temperatura (°C ou °F).
6	ADJUST	Ao tocar uma vez, o valor introduzido é aumentado Ao tocar uma vez, o valor introduzido é reduzido

6 Operação

6.1 Antes da primeira utilização



OBSERVAÇÃO

Antes de colocar a nova geleira em funcionamento deverá limpar o interior e o exterior com um pano húmido por razões de higiene (ver também capítulo “Limpeza e manutenção” na página 196).

6.2 Dicas sobre a economia de energia

- Escolha um local de utilização bem arejado e protegido de raios solares.
- Primeiro, deixe as refeições quentes arrefecer antes de as manter frescas.
- Não abra a geleira mais do que as vezes necessárias.
- Não deixe a geleira aberta mais tempo do que o necessário.
- Descongele a geleira logo que se formar uma camada de gelo.
- Evite uma temperatura interna desnecessariamente baixa.

6.3 Conectar a geleira

A geleira pode funcionar com corrente contínua de 12 V ou de 24 V.



NOTA! Perigo de danos no aparelho!

Desconecte a geleira e outros consumidores da bateria antes de carregar a mesma com um carregador rápido. As sobretensões podem danificar o sistema eletrónico dos aparelhos.

Para efeitos de segurança, a geleira está equipada com uma proteção eletrónica contra a inversão da polaridade quando é conectada à bateria e que também protege a geleira contra curto-circuitos.

- ▶ Encaixe o cabo de conexão de 12/24 V (fig. **1** 2, página 3) na tomada de tensão contínua e ligue o cabo ao isqueiro ou a uma tomada de 12 V ou 24 V.

6.4 Utilizar o monitorizador da bateria

Se a geleira for operada com a ignição do veículo desligada, ela desliga-se automaticamente logo que a tensão de alimentação descer abaixo de um valor regulado. A geleira liga-se novamente assim que a tensão de ativação for alcançada graças ao carregamento da bateria.



NOTA! Perigo de danos!

Quando a bateria é desligada pelo interruptor auxiliar, ela já não tem a capacidade de carga completa, evite arranques repetidos e a utilização de consumidores de corrente que não tenham fases de carregamento prolongadas. Tenha atenção para que a bateria seja recarregada.

No modo “HIGH”, o monitorizador da bateria é mais rapidamente ativado do que no nível “LOW” (ver a seguinte tabela).

CDF 18:

Modo do monitorizador da bateria	LOW	HIGH
Tensão de desconexão em 12 V	10,2 V ± 0,3 V	11,2 V ± 0,3 V
Tensão de reativação em 12 V	11,2 V ± 0,3 V	12,2 V ± 0,3 V
Tensão de desconexão em 24 V	22,0 V ± 0,3 V	23,9 V ± 0,3 V
Tensão de reativação em 24 V	23,3 V ± 0,3 V	25,1 V ± 0,3 V

CDF 26, CDF 36, CDF 46:

Modo do monitorizador da bateria	LOW		HIGH
Tensão de desconexão em 12 V	10,1 V	11,4 V	11,8 V
Tensão de reativação em 12 V	11,1 V	12,2 V	12,6 V
Tensão de desconexão em 24 V	21,5 V	24,1 V	24,6 V
Tensão de reativação em 24 V	23,0 V	25,3 V	26,2 V

**OBSERVAÇÃO**

Quando a geleira é alimentada pela bateria de arranque, seleccione o modo do monitorizador da bateria “HIGH”. Quando a geleira está conectada a uma bateria de alimentação, é suficiente o modo do monitorizador da bateria “LOW”.

Quando pretender operar a geleira na rede de corrente alternada através de um comutador, regule o monitorizador da bateria para “LOW”.

CDF 26: Regular o modo do monitorizador da bateria

Para alterar o modo do monitorizador da bateria, proceda do seguinte modo:

- Ligue a geleira.
- Pressione o botão „SET“ três vezes.
- Regule o modo do monitorizador da bateria com os botões „+“ ou „-“.
- ✓ O monitor indica, durante alguns segundos, o modo regulado. O monitor pisca algumas vezes antes de voltar a apresentar a temperatura atual.

CDF 36, CDF 46: Regular o modo do monitorizador da bateria

Para alterar o modo do monitorizador da bateria, proceda do seguinte modo:

- Ligue a geleira.
- Pressione o botão „SET“ três vezes.
- Regule o modo do monitorizador da bateria com o botão „ADJUST“.

6.5 Utilizar a geleira***NOTA! Perigo de sobreaquecimento!***

Tenha sempre atenção para que o calor gerado durante o funcionamento seja dissipado adequadamente. Tenha atenção para que as aberturas de ventilação não sejam cobertas. Certifique-se de que o aparelho está posicionado com uma distância suficiente em relação a paredes ou objetos de modo a que o ar possa circular livremente.

- Pouse a geleira sobre uma superfície estável.
Tenha atenção para que as aberturas de ventilação não sejam cobertas e o ar aquecido possa sair adequadamente.
- Conecte a geleira, ver capítulo “Conectar a geleira” na página 189.

***NOTA! Perigo devido a temperatura demasiado baixa!***

Tenha atenção para que na geleira apenas se encontrem objetos ou produtos que possam ser refrigerados para a temperatura selecionada.

Bloquear a geleira

- Feche a tampa.
- Pressione o bloqueio (fig. **6** 1, página 4) para baixo até ele engrenar de forma audível.

CDF 18: Ligar a geleira

- ▶ Move o interruptor de correção “BATTERY MONITOR” para “HIGH” para funcionamento com uma bateria de arranque ou para “LOW” para funcionamento com uma bateria de alimentação.

**OBSERVAÇÃO**

Quando pretender operar a geleira na rede de corrente alternada através de um comutador, regule o monitorizador da bateria para “LOW”.

- ✓ O LED “POWER” acende a verde.
- ✓ A geleira inicia a refrigeração do interior.
- ▶ Ajuste a temperatura de refrigeração com o regulador de temperatura “TEMPERATURE”.
- ✓ Quando a temperatura regulada for atingida, o LED “POWER” acende a amarelo.

CDF 26, CDF 36, CDF 46: Ligar a geleira

- ▶ Prima o botão „ON/OFF“ durante três segundos.
- ✓ O LED „POWER“ acende a verde.
- ✓ O monitor liga-se e indica a temperatura de refrigeração atual.
- ✓ A geleira inicia a refrigeração do interior.

**OBSERVAÇÃO**

Quando pretender operar a geleira na rede de corrente alternada através de um comutador, regule o monitorizador da bateria para “LOW”.

CDF 18: Desligar a geleira

- ▶ Esvazie a geleira.
- ▶ Desligue a geleira. Empurre o interruptor de correção “BATTERY MONITOR” para “0”
- ▶ Retire o cabo de conexão da tomada.

Se não pretender utilizar a geleira durante um período de tempo mais prolongado:

- Deixe a tampa ligeiramente aberta. Deste modo, evita a formação de odores.

CDF 26, CDF 36, CDF 46: Desligar a geleira

- Esvazie a geleira.
- Desligue a geleira.
- Retire o cabo de conexão da tomada.

Se não pretender utilizar a geleira durante um período de tempo mais prolongado:

- Deixe a tampa ligeiramente aberta. Deste modo, evita a formação de odores.

6.6 Regular a temperatura

CDF 26:

- Prima o botão „SET“ uma vez.
- Regule a temperatura de refrigeração com os botões „+“ ou „-“.
- ✓ O monitor indica, durante alguns segundos, a temperatura de refrigeração pretendida que foi regulada. O monitor pisca algumas vezes antes de voltar a apresentar a temperatura atual.

CDF 36, CDF 46:

- Prima o botão „SET“ uma vez.
- Regule a temperatura de refrigeração com o botão „ADJUST“.

O monitor indica, durante alguns segundos, a temperatura de refrigeração pretendida que foi regulada. O monitor pisca algumas vezes antes de voltar a apresentar a temperatura atual.

6.7 Selecionar a unidade de temperatura

CDF 26:

Poderá selecionar a indicação de temperatura com os valores em graus Centígrados e Fahrenheit. Para esse efeito, proceda do seguinte modo:

- Ligue a geleira.

- Prima o botão „SET“ duas vezes.
- Regule a unidade de temperatura para graus Centígrados ou Fahrenheit com os botões „+“ ou „-“.
- ✓ O monitor indica, durante alguns segundos, a unidade de temperatura regulada. O monitor pisca algumas vezes antes de voltar a apresentar a temperatura atual.

CDF36, CDF46:

Poderá selecionar a indicação de temperatura com os valores em graus Centígrados e Fahrenheit. Para esse efeito, proceda do seguinte modo:

- Ligue a geleira.
- Prima o botão „SET“ duas vezes.
- Regule a unidade de temperatura para graus Centígrados ou Fahrenheit com o botão „ADJUST“.

6.8 Descongelar a geleira

A humidade do ar pode formar gelo no vaporizador ou no interior da geleira, o qual reduz a potência de arrefecimento. Descongele o aparelho atempadamente.



NOTA! Perigo de danos no aparelho!

Nunca utilize ferramentas duras ou pontiagudas para retirar as camadas de gelo ou para libertar objetos congelados.

Proceda do seguinte modo para descongelar a geleira:

- Retire os produtos congelados.
- Eventualmente, guarde os mesmos numa outra geleira para que eles permaneçam no frio.
- Desligue o aparelho.
- Deixe a tampa aberta.
- Limpe a água de degelo.

6.9 Substituir o fusível da ficha (12/24 V)

- Retire a bucha compensadora (fig. **7** 4, página 4) da ficha.
- Desaperte o parafuso (fig. **7** 5, página 4) da metade superior da caixa (fig. **7** 1, página 4).
- Afaste cuidadosamente a metade superior da caixa da metade inferior (fig. **7** 6, página 4).
- Retire o pino de contacto (fig. **7** 3, página 4).
- Substitua o fusível queimado (fig. **7** 2, página 4) por um fusível novo com as mesmas características (8A 32V).
- Volte a montar a ficha na sequência inversa.

6.10 Substituir a lâmpada incandescente (CDF 26, CDF 36, CDF 46)

- Pressione o pino de ligação (fig. **8** 2, página 5) para baixo de modo a que a parte transparente fig. **8** 1, página 5) da lâmpada possa ser retirada pela parte da frente.
- Substitua a lâmpada incandescente.
- Volte a colocar a lâmpada na armação.

7 Limpeza e manutenção

**AVISO!**

Antes de cada limpeza e conservação, separe o aparelho da rede.

**NOTA! Perigo de danos!**

- Nunca limpe a geleira debaixo de água corrente nem dentro de água de lavar a loiça.
- Não utilize produtos de limpeza abrasivos ou objectos duros para a limpeza, uma vez que podem danificar a geleira.

- De vez em quando, limpe o interior e o exterior do aparelho com um pano húmido.
- Certifique-se que as aberturas de ventilação e extracção de ar do aparelho estão livres de pó e sujidade para que, durante o funcionamento, o ar quente possa ser extraído e o aparelho não seja danificado.

8 Garantia

É válido o prazo de garantia legal. Se o produto estiver com defeito, por favor, dirija-se à representação do fabricante no seu país (endereços, ver verso do manual) ou ao seu revendedor.

Para fins de reparação ou de garantia, terá de enviar os seguintes documentos em conjunto:

- uma cópia da factura com a data de aquisição,
- um motivo de reclamação ou uma descrição da falha.

9 Resolução de falhas

Falha	Possível causa	Sugestão de solução
O aparelho não funciona, o LED não acende.	A tomada de 12/24 V (isqueiro) do veículo não tem corrente.	Na maioria dos veículos, a ignição tem de estar ligada para que o isqueiro do veículo tenha corrente elétrica.
	Tomada da tensão alterada sem tensão.	Tente novamente noutra tomada.
O aparelho não refrigera (ficha inserida na tomada, LED "POWER" acende).	Compressor avariado.	A reparação apenas pode ser realizada por uma assistência técnica autorizada.
O aparelho não refrigera (ficha inserida na tomada, LED "ERROR" pisca).	Tensão da bateria insuficiente.	Verifique a bateria e, se necessário, carregue-a.
No funcionamento numa tomada de 12/24 V (isqueiro): a ignição está ligada, o aparelho não funciona e o LED não acende. Retire a ficha da tomada e realize as seguintes verificações.	O suporte do isqueiro está sujo. Isto resulta num mau contacto elétrico.	Quando a ficha ficar muito quente no suporte do isqueiro do veículo, é necessário limpar o suporte ou é possível que a ficha não esteja montada corretamente.
	O fusível da ficha de 12/24 V está queimado.	Substitua o fusível (5 A) da ficha de 12 V, ver capítulo "Substituir o fusível da ficha (12/24 V)" na página 195
	O fusível do veículo está queimado.	Substitua o fusível do veículo da tomada de isqueiro de 12/24 V (normalmente 15 A) (para isso, consulte o manual de instruções do seu veículo).
LED "ERROR" pisca mais de 2 min como segue: 3x a piscar, pausa, 3x a piscar, pausa, ...	O aparelho está avariado.	A reparação apenas pode ser realizada por uma assistência técnica autorizada.



10 Eliminação

- Sempre que possível, coloque o material de embalagem no respectivo contentor de reciclagem.



Para colocar o aparelho definitivamente fora de funcionamento, por favor, informe-se junto do centro de reciclagem mais próximo ou revendedor sobre as disposições de eliminação aplicáveis.

11 Dados técnicos

	WAECO CoolFreeze			
	CDF18	CDF26	CDF36	CDF46
N.º art.:	9105100002	9105303457	9105303458	9105303459
Volume:	18 l	21 l	31 l	39 l
Tensão de conexão:	12/24V---			
Corrente nominal:				
12 V---	4,0 A ± 0,5	5,0 A ± 0,5	5,0 A ± 0,5	5,0 A ± 0,5
24 V---	1,7 A ± 0,5	2,5 A ± 0,5	2,5 A ± 0,5	2,5 A ± 0,5
Potência de refrigeração:	+10 °C até -18 °C		+10 °C até -15 °C	
Dimensões (L x A x P) em mm:	456 x 414 x 300	550 x 425 x 260	560 x 380 x 340	560 x 475 x 340
Peso:	11,5 kg	12,7 kg	12,4 kg	13,7 kg
Verificações/Certificados:	  			



OBSERVAÇÃO

A partir de temperaturas ambiente superiores a 32 °C (+90 °F), a temperatura mínima já não pode ser alcançada.

O circuito de refrigeração contém R134a.

Прочтите данную инструкцию перед вводом в эксплуатацию и сохраните ее. В случае передачи прибора передайте инструкцию следующему пользователю.

Изготовитель не несет ответственности за ущерб, вызванный использованием не по назначению или неправильным управлением.

Оглавление

1	Пояснение символов	199
2	Указания по технике безопасности.	200
3	Объем поставки	202
4	Использование по назначению.	203
5	Описание работы	204
6	Управление.	207
7	Чистка и уход	214
8	Гарантия	214
9	Устранение неисправностей.	215
10	Утилизация	215
11	Технические данные	216

1 Пояснение символов



ОПАСНОСТЬ!

Указания по технике безопасности: Несоблюдение ведет к смертельному исходу или тяжелым травмам.



ПРЕДУПРЕЖДЕНИЕ!

Указания по технике безопасности: Несоблюдение может привести к смертельному исходу или тяжелым травмам.



ОСТОРОЖНО!

Указания по технике безопасности: Несоблюдение может привести к травмам.

**ВНИМАНИЕ!**

Несоблюдение может привести к повреждениям и нарушить работу продукта.

**УКАЗАНИЕ**

Дополнительная информация по управлению продуктом.

► **Действие:** Этот символ указывает на то, что Вы должны выполнить определенное действие. Требуемые действия описываются шаг за шагом.

✓ Этот символ описывает результат действия.

Рис. 1 5, стр. 3: Данное указание обращает Ваше внимание на рисунок, в данном примере на «позицию 5 на рисунке 1 на странице 3».

2 Указания по технике безопасности

2.1 Общая безопасность

**ПРЕДУПРЕЖДЕНИЕ!**

- Запрещается вводить прибор в работу, если он имеет видимые повреждения,
- В случае повреждения питающего кабеля данного прибора он - во избежание опасностей - должен быть заменен изготовителем, сервисным центром или имеющим аналогичную квалификацию персоналом.
- Ремонт данного прибора разрешается выполнять только специалистам. Неправильно выполненный ремонт может приводить к серьезным опасностям.
- Этот прибор может использоваться детьми с 8-ми лет и старше, а также лицами с ограниченными физическими, сенсорными и умственными способностями или при недостатке необходимого опыта и/или знаний только под присмотром или после прохождения инструктажа по безопасному использованию прибора, если они поняли опасности, которые при этом могут возникнуть.
- Запрещается выполнять очистку и пользовательское техническое обслуживание детям без присмотра.

- Детям запрещается играть с прибором.
- За детьми необходимо постоянно следить, чтобы не допустить их игры с прибором.
- Поэтому храните и используйте прибор в месте, недоступном для детей младше 8-ми лет.
- Не храните в приборе взрывоопасные вещества, например, аэрозольные баллоны с горючим газами-вытеснителями.

**ОСТОРОЖНО!**

- Отсоединяйте прибор от сети
 - перед каждой чисткой и уходом
 - после каждого использования
- Продукты питания разрешается хранить только в оригинальной упаковке или подходящих емкостях.

**ВНИМАНИЕ!**

- Сравните значения напряжения, указанные на заводской табличке, с характеристиками имеющегося источника питания.
- Присоединяйте прибор только питающим кабелем для постоянного тока к бортовой розетке постоянного тока (например, прикуривателю) в автомобиле.
- Не вытаскивайте штекер из розетки за питающий кабель.
- Отсоедините холодильник и другие потребители от аккумуляторной батареи, прежде чем присоединить устройство для ускоренного заряда.
- Прервите соединение или выключите холодильник перед выключением двигателя. В противном случае аккумуляторная батарея может разрядиться.
- Холодильник не предназначен для транспортировки едких или содержащих растворители веществ.

2.2 Техника безопасности при работе прибора

**ОПАСНОСТЬ!**

- Не беритесь голыми руками за оголенные провода.

**ОСТОРОЖНО!**

- Перед вводом в эксплуатацию убедитесь в том, что питающий кабель и штекер сухие.

**ВНИМАНИЕ!**

- Не используйте электрические приборы внутри холодильника, за исключением случаев, когда эти приборы рекомендованы для этого изготовителем.
- Не устанавливайте прибор вблизи открытого огня или других источников тепла (радиаторов отопления, сильных солнечных лучей, газовых печей и т. п.).
- **Опасность перегрева!**
Постоянно следите за тем, чтобы образующееся при работе тепло могло быть надежно отведено. Прибор должен всегда находиться на достаточном расстоянии до стен или иных предметов, чтобы обеспечивалась хорошая циркуляция воздуха.
- Следите за тем, чтобы не перекрывались вентиляционные отверстия.
- Запрещается заполнять внутреннее пространство жидкостями или льдом.
- Не погружайте прибор в воду.
- Предохраняйте прибор и кабели от действия жары и влаги.

3 Объем поставки

рис. 1, стр. 3, показывает объем поставки.

Поз.	Кол-во	Наименование
1	1	Холодильник
2	1	Питающий кабель для присоединения к сети 12/24 В--- постоянного тока
–	1	Инструкция по эксплуатации

3.1 Принадлежности

Для работы прибора от сети переменного тока мы рекомендуем применение следующих выпрямителей сетевого напряжения производства WAECO.

Продается в качестве принадлежности (не входит в объем поставки):

- 220–240 В: CoolPower EPS100
- 110–240 В: CoolPower MPS35

4 Использование по назначению



Холодильник предназначен для охлаждения и глубокого охлаждения продуктов питания. Прибор также пригоден для работы на катерах и лодках.

Прибор предназначен для работы от бортовой сети постоянного тока 12 В --- или 24 В --- автомобиля (например, прикуривателя), катера или жилого автомобиля



УКАЗАНИЕ

Для работы прибора от сети переменного тока мы рекомендуем применение следующих выпрямителей сетевого напряжения:

- 220–240 В: WAECO CoolPower EPS100
- 110–240 В: WAECO CoolPower MPS35



ОСТОРОЖНО! Предельная осторожность в отношении портящихся медикаментов!

Если Вы хотите охладить медикаменты, то проверьте, соответствует ли холодопроизводительность прибора требованиям соответствующих медикаментов.

5 Описание работы

Холодильник предназначен для охлаждения продуктов и поддержания их в охлажденном состоянии, а также для глубокого охлаждения.

Охлаждение осуществляется не требующим обслуживания холодильным контуром с компрессором. Изоляция большой толщины и мощный компрессор обеспечивают особо быстрое охлаждение.

Холодильник подходит для мобильного использования.

При применении на катерах и лодках холодильник может быть подвергнут постоянному крену в 30°.



Встроенное в прибор двухступенчатое (CDF 18) / трехступенчатое (CDF 26, CDF 36, CDF 46) защитное реле защищает автомобильную аккумуляторную батарею от глубокого разряда.

5.1 Органы управления и индикации

CDF 18

Панель управления и соединительный разъем (рис. **2**, стр. 3):

Поз.	Наименование	Пояснение
1	TEMPERATURE	Регулятор температуры, температура охлаждения в конечных положениях: COLD: +10 °C FREEZE: -18 °C
2	POWER	Индикатор Светодиод горит зеленым светом: Прибор включен и готов к работе Светодиод горит желтым светом: Достигнута настроенная температура
3	ERROR	Светодиод мигает красным светом: Недостаточное напряжение батареи

Поз.	Наименование	Пояснение
6	UP +	Однократное нажатие увеличивает выбранную вводимую величину
7	DOWN –	Однократное нажатие уменьшает выбранную вводимую величину

CDF 36, CDF 46

Панель управления и соединительный разъем (рис. 4, стр. 4, рис. 5, стр. 4):

Поз.	Наименование	Пояснение
1	Выключатель	Включает или выключает холодильник, если нажать кнопку на одну-две секунды
2	POWER	Индикатор Светодиод горит зеленым светом: компрессор включен Светодиод горит оранжевым светом: компрессор выключен Светодиод мигает оранжевым светом: Дисплей выключен, слишком низкий уровень заряда батареи
3	ERROR	Светодиод мигает красным светом: включенный прибор не готов к работе
4	SET	Выбирает режим ввода Настройка температуры Настройка единицы измерения температуры (градус Цельсия или градус Фаренгейта) Настройка защитного реле
5	–	Указывает температуру в холодильной камере Первые три разряда четырехразрядного дисплея указывают температуру, четвертый разряд - единицу измерения температуры (°C или °F).
6	ADJUST	Однократное нажатие увеличивает выбранную вводимую величину Однократное нажатие уменьшает выбранную вводимую величину

6 Управление

6.1 Перед первым использованием

**УКАЗАНИЕ**

Перед вводом нового холодильника в работу его, в гигиенических целях, следует протереть снаружи и изнутри влажной тряпкой (см. также гл. «Чистка и уход» на стр. 214).

6.2 Советы по энергосбережению

- Выбирайте хорошо проветриваемое, защищенное от солнечных лучей место применения.
- Дайте теплым блюдам охладиться, прежде чем поддерживать их в холодном состоянии в холодильнике.
- Не открывайте холодильник чаще, чем это действительно необходимо.
- Не оставляйте холодильник открытым дольше, чем это действительно необходимо.
- Оттаивайте холодильник, как только образовался слой льда.
- Избегайте излишне низкую внутреннюю температуру.

6.3 Присоединение холодильника

Холодильник может работать от источника постоянного тока с напряжением 12 В или 24 В.

**ВНИМАНИЕ! Опасность повреждений прибора!**

Отсоедините холодильник и другие потребители от батареи, прежде чем зарядить ее устройством для ускоренного заряда.

Перенапряжение может повредить электронные узлы приборов.

В целях безопасности холодильник оснащен электронной защитой от включения с неправильной полярностью, которая защищает холодильник от повреждений при неправильном включении и от короткого замыкания.

- ▶ Вставьте питающий кабель 12/24 В (рис. **1** 2, стр. 3) в разъем для постоянного напряжения и присоедините его к прикуривателю или к розетке 12 В или 24 В.

6.4 Использование защитного реле

Если холодильник работает при выключенном зажигании в автомобиле, то холодильник отключается автоматически, как только напряжение питания падает ниже установленного значения. Холодильник включается снова, когда благодаря заряду батареи достигается напряжение повторного включения.



ВНИМАНИЕ! Опасность повреждений!

При отключении защитным реле аккумуляторная батарея не имеет своей полной зарядной емкости; избегайте многократного пуска или работы потребителей тока без длительных периодов заряда. Следите за тем, чтобы аккумуляторная батарея снова заряжалась.

В режиме «HIGH» защитное реле срабатывает быстрее, чем в режиме «LOW» (см. следующую таблицу).

CDF 18:

Режим работы защитного реле	LOW	HIGH
Напряжение выключения при 12 В	10,2 В ± 0,3 В	11,2 В ± 0,3 В
Напряжение повторного включения при 12 В	11,2 В ± 0,3 В	12,2 В ± 0,3 В
Напряжение выключения при 24 В	22,0 В ± 0,3 В	23,9 В ± 0,3 В
Напряжение повторного включения при 24 В	23,3 В ± 0,3 В	25,1 В ± 0,3 В

CDF 26, CDF 36, CDF 46:

Режим работы защитного реле	LOW	MED	HIGH
Напряжение выключения при 12 В	10,1 В	11,4 В	11,8 В
Напряжение повторного включения при 12 В	11,1 В	12,2 В	12,6 В
Напряжение выключения при 24 В	21,5 В	24,1 В	24,6 В
Напряжение повторного включения при 24 В	23,0 В	25,3 В	26,2 В

**УКАЗАНИЕ**

Если питание холодильника осуществляется от стартерной аккумуляторной батареи, то выберите режим работы защитного реле «HIGH». Если питание холодильника осуществляется от питающей аккумуляторной батареи, то достаточно режима работы защитного реле «LOW».

Если Вы хотите эксплуатировать холодильник через выпрямитель сетевого напряжения от сети переменного тока, то установите защитное реле на режим «LOW».

CDF26: Настройка режима работы защитного реле

Для изменения режима работы реле контроля соблюдайте следующий порядок действий:

- ▶ Включите холодильник.
- ▶ Нажмите кнопку „SET“ три раза.
- ▶ Кнопками „+“ или „-“ настройте режим работы защитного реле.
- ✓ На дисплее на несколько секунд появляется настроенный режим.. Дисплей мигает несколько раз, прежде чем вернуться к отображению текущей температуры.

CDF36, CDF46: Настройка режима работы защитного реле

Для изменения режима работы защитного реле соблюдайте следующий порядок действий:

- ▶ Включите холодильник.
- ▶ Нажмите кнопку „SET“ три раза.
- ▶ Кнопкой „ADJUST“ настройте режим работы защитного реле.

6.5 Использование холодильника



ВНИМАНИЕ! Опасность перегрева!

Постоянно следите за тем, чтобы образующееся при работе тепло могло быть надежно отведено. Следите за тем, чтобы не перекрывались вентиляционные прорези. Прибор должен всегда находиться на достаточном расстоянии до стен или иных предметов, чтобы обеспечивалась хорошая циркуляция воздуха.

- ▶ Установите холодильник на прочную опору. Следите за тем, чтобы не перекрывались вентиляционные прорези и чтобы нагретый воздух мог хорошо отводиться.
- ▶ Присоедините холодильник, см. гл. «Присоединение холодильника» на стр. 207.



ВНИМАНИЕ! Опасность, вызванная слишком низкой температурой!

Следите за тем, чтобы в холодильнике находились только предметы и продукты, которые разрешается охлаждать до выбранной температуры.

Блокировка холодильника

- ▶ Закройте крышку.
- ▶ Прижмите фиксатор (рис. **7** 1, стр. 4) вниз так, чтобы он зафиксировался с характерным щелчком.

CDF 18: Включение холодильника

- ▶ Установите ползунковый переключатель «BATTERY MONITOR» в положение «HIGH» для работы от стартерной батареи или в положение «LOW» для работы от питающей батареи.



УКАЗАНИЕ

Если Вы хотите эксплуатировать холодильник через выпрямитель сетевого напряжения от сети переменного тока, то установите защитное реле на режим «LOW».

- ✓ Светодиод «POWER» горит зеленым светом.
- ✓ Холодильник начинает охлаждать внутреннее пространство.

- ▶ Настройте температуру охлаждения регулятором температуры «TEMPERATURE».
- ✓ когда настроенная температура охлаждения достигнута, светодиод «POWER» горит желтым светом.

CDF 26, CDF 36, CDF 46: Включение холодильника

- ▶ Нажмите кнопку „ON/OFF“ на три секунды.
- ✓ Светодиод „POWER“ горит зеленым светом.
- ✓ Дисплей включается и указывает текущую температуру охлаждения.
- ✓ Холодильник начинает охлаждать внутреннее пространство.



УКАЗАНИЕ

Если Вы хотите эксплуатировать холодильник через выпрямитель сетевого напряжения от сети переменного тока, то установите защитное реле на режим «LOW».

CDF 18: Выключение холодильника

- ▶ Опорожните холодильник.
- ▶ Выключите холодильник: установите ползунковый переключатель «BATTERY MONITOR» в положение «0».
- ▶ Вытяните питающий кабель.

Если Вы не будете длительное время пользоваться холодильником:

- ▶ Оставьте крышку слегка открытой. Это предотвращает образование запахов.

CDF 26, CDF 36, CDF 46: Выключение холодильника

- ▶ Опорожните холодильник.
- ▶ Выключите холодильник.
- ▶ Вытяните питающий кабель.

Если Вы не будете длительное время пользоваться холодильником:

- ▶ Оставьте крышку слегка открытой. Это предотвращает образование запахов.

6.6 Настройка температуры

CDF 26:

- Нажмите кнопку „SET“ один раз.
- Кнопками „+“ или „-“ настройте температуру охлаждения.
- ✓ На дисплее на несколько секунд появляется настроенная температура охлаждения. Дисплей мигает несколько раз, прежде чем вернуться к отображению текущей температуры.

CDF 36, CDF 46:

- Нажмите кнопку „SET“ один раз.
- Кнопкой „ADJUST“ настройте температуру охлаждения.

На дисплее на несколько секунд появляется настроенная температура охлаждения. Дисплей мигает несколько раз, прежде чем вернуться к отображению текущей температуры.

6.7 Выбор единицы измерения температуры

CDF 26:

Для указания температуры Вы можете выбрать между градусами Цельсия и градусами Фаренгейта. При этом соблюдайте следующий порядок действий:

- Включите холодильник.
- Нажмите кнопку „SET“ два раза.
- Кнопками „+“ или „-“ настройте единицу измерения температуры - градус Цельсия или градус Фаренгейта.
- ✓ На дисплее на несколько секунд появляется настроенная единица измерения температуры. Дисплей мигает несколько раз, прежде чем вернуться к отображению текущей температуры.

CDF 36, CDF 46:

Для указания температуры Вы можете выбрать между градусами Цельсия и градусами Фаренгейта. При этом соблюдайте следующий порядок действий:

- Включите холодильник.

- Нажмите кнопку „SET“ два раза.
- Кнопкой „ADJUST“ настройте единицу измерения температуры - градус Цельсия или градус Фаренгейта.

6.8 Оттаивание холодильника

Влага из воздуха может выпадать на испарителе или в камере холодильника в виде снеговой шубы, которая уменьшает холодопроизводительность. Своевременно оттаивайте прибор.



ВНИМАНИЕ! Опасность повреждений прибора!

Для удаления слоя льда и отделения примерзших продуктов не используйте твердые или острые инструменты.

При оттаивании холодильника соблюдайте следующий порядок действий:

- Выньте охлаждаемые продукты.
- При необходимости, переложите их в другой холодильник, чтобы они оставались холодными.
- Отключите прибор.
- Оставьте крышку открытой.
- Вытрите оттаявшую воду.

6.9 Замена предохранителя штекера (12/24 В)

- Снимите компенсационную втулку (рис. **7** 4, стр. 4) со штекера.
- Вывинтите винт (рис. **7** 5, стр. 4) из верхней половины корпуса (рис. **7** 1, стр. 4).
- Осторожно снимите верхнюю половину корпуса с нижней (рис. **7** 6, стр. 4).
- Вытяните контактный штырь (рис. **7** 3, стр. 4).
- Замените неисправный предохранитель (рис. **7** 2, стр. 4) на новый с теми же параметрами (8 А 32 В).
- Соберите штекер в обратной последовательности.

6.10 Замена лампы накаливания (CDF 26, CDF 36, CDF 46)

- ▶ Прижмите контактный штифт (рис. 8 2, стр. 5) вниз так, чтобы можно было снять прозрачную часть (рис. 8 1, стр. 5) светильника.
- ▶ Замените лампу накаливания.
- ▶ Установите светильник в корпус.

7 Чистка и уход



ПРЕДУПРЕЖДЕНИЕ!

Перед чисткой и уходом всегда отсоединяйте прибор от сети.



ВНИМАНИЕ! Опасность повреждения!

- Категорически запрещается чистить прибор под струей воды или даже в емкости с водой.
 - Не используйте для чистки абразивные чистящие средства или острые предметы, т. к. они могут привести к повреждениям холодильника.
- ▶ Периодически очищайте прибор снаружи и изнутри влажной тряпкой.
 - ▶ Убедитесь в том, что приточно-вытяжные вентиляционные отверстия очищены от пыли загрязнений, чтобы можно было отвести возникающее при работе тепло и предотвратить опасность повреждения прибора.

8 Гарантия

Действителен установленный законом срок гарантии. Если продукт неисправен, обратитесь в представительство изготовителя в Вашей стране (адреса см. на оборотной стороне инструкции) или в торговую организацию.

В целях проведения ремонта или гарантийного обслуживания Вы должны также послать следующие документы:

- копию счета с датой покупки,
- причину рекламации или описание неисправности.

9 Устранение неисправностей

Неисправность	Возможная причина	Вариант устранения
Прибор не работает, светодиод не горит.	В розетке 12/24 В (прикуривателе) в автомобиле отсутствует напряжение.	В большинстве автомобилей для подачи напряжения на прикуриватель необходимо включить зажигание.
	Отсутствует напряжение в розетке переменного тока.	Попробуйте присоединить прибор к другой розетке.
Прибор не охлаждает (штекер вставлен, светодиод «POWER» горит).	Неисправен компрессор.	Ремонт разрешается выполнять только авторизованному сервисному центру.
Прибор не охлаждает (штекер вставлен, светодиод «ERROR» мигает).	Недостаточное напряжение батареи.	Проверьте батарею и, при необходимости, зарядите ее.
При работе от розетки 12/24 В (прикуривателя): Зажигание включено, прибор не работает, светодиод не горит. Вытяните штекер из розетки и выполните следующие проверки.	Патрон прикуривателя загрязнен. Это ведет к плохому электрическому контакту.	Если штекер сильно нагревается в патроне прикуривателя, то либо необходимо очистить патрон, либо, вероятно, что неправильно собран штекер.
	Перегорел предохранитель штекера 12/24 В.	Замените предохранитель (5 А) штекера 12 В, см. гл. «Замена предохранителя штекера (12/24 В)» на стр. 213
	Перегорел предохранитель в бортовой сети автомобиля.	Замените предохранитель розетки 12/24 В (обычно 15 А) (при этом соблюдайте инструкцию по эксплуатации автомобиля).
Светодиод «ERROR» мигает более 2 минут следующим образом: 3 раза мигает, пауза, 3 раза мигает, пауза, ...	Прибор неисправен.	Ремонт разрешается выполнять только авторизованному сервисному центру.





10 Утилизация

- По возможности, выкидывайте упаковочный материал в мусор, подлежащий вторичной переработке.



Если Вы окончательно выводите продукт из эксплуатации, то получите информацию в ближайшем центре по вторичной переработке или в торговой сети о соответствующих предписаниях по утилизации.

11 Технические данные

	WAECO CoolFreeze			
	CDF 18	CDF 26	CDF 36	CDF 46
Арт. №:	9105100002	9105303457	9105303458	9105303459
Емкость:	18 л	21 л	31 л	39 л
Подводи- мое напря- жение:	12/24 В==			
Номиналь- ный ток:				
12 В==:	4,0 А ± 0,5	5,0 А ± 0,5	5,0 А ± 0,5	5,0 А ± 0,5
24 В==:	1,7 А ± 0,5	2,5 А ± 0,5	2,5 А ± 0,5	2,5 А ± 0,5
Холодо- произ- водитель- ность:	от +10 °С до -18 °С		от +10 °С до -15 °С	
Размеры (Ш x В x Г) в мм:	456 x 414 x 300	550 x 425 x 260	560 x 380 x 340	560 x 475 x 340
Вес:	11,5 кг	12,7 кг	12,4 кг	13,7 кг
Испыта- ния/ сертифи- каты:	   			



УКАЗАНИЕ

При температурах окружающего воздуха свыше 32 °С минимальная температура более не может быть достигнута.

Холодильный контур содержит R134a.

Przed uruchomieniem urządzenia należy uważnie przeczytać niniejszą instrukcję. Instrukcję należy zachować. W razie przekazywania urządzenia należy ją przekazać kolejnemu nabywcy.

Producent nie odpowiada za szkody powstałe w **wyniku użytkowania niezgodnego z przeznaczeniem lub niewłaściwej obsługi.**

Spis treści

1	Objaśnienia symboli	217
2	Zasady bezpieczeństwa	218
3	Zakres dostawy	220
4	Użytkowanie zgodne z przeznaczeniem	221
5	Opis funkcji	221
6	Obsługa	225
7	Czyszczenie	232
8	Gwarancja	232
9	Usuwanie usterek	233
10	Utylizacja	233
11	Dane techniczne	234

1 Objąśnienia symboli



NIEBEZPIECZEŃSTWO!

Wskazówka dot. bezpieczeństwa: Nieprzestrzeganie powoduje śmierć lub ciężkie obrażenia ciała.



OSTRZEŻENIE!

Wskazówka dot. bezpieczeństwa: Nieprzestrzeganie może prowadzić do śmierci lub ciężkich obrażeń ciała.



OSTROŻNIE!

Wskazówka dot. bezpieczeństwa: Nieprzestrzeganie może prowadzić do obrażeń ciała.

**UWAGA!**

Nieprzestrzeganie może prowadzić do powstania szkód materialnych i zakłóceń w działaniu produktu.

**WSKAZÓWKA**

Informacje uzupełniające dot. obsługi produktu.

► **Obsługa:** Ten symbol wskazuje, że użytkownik musi podjąć jakieś działanie. Wymagane działania zostały opisane krok po kroku.

✓ Ten symbol opisuje wynik działania.

Rys. 1 5, strona 3: Ten odnośnik wskazuje element na rysunku, w tym przypadku „Pozycję 5 na rysunku 1 na stronie 3”.

2 Zasady bezpieczeństwa

2.1 Ogólne bezpieczeństwo

**OSTRZEŻENIE!**

- Uruchamianie urządzenia jest zabronione, gdy ma ono widoczne uszkodzenia.
- Gdy przewód zasilania ulegnie uszkodzeniu, musi zostać wymieniony przez producenta, jego serwis lub podobnie wykwalifikowaną osobę, aby uniknąć zagrożenia.
- Napraw mogą dokonywać tylko odpowiednio wykwalifikowane osoby. Niefachowe naprawy mogą spowodować poważne niebezpieczeństwo.
- Dzieci od 8 roku życia i osoby o ograniczonych możliwościach fizycznych, sensorycznych lub umysłowych oraz/lub osoby niedysponujące stosowną wiedzą i doświadczeniem mogą użytkować to urządzenie, o ile osoby te znajdują się pod nadzorem lub zostały poinstruowane w zakresie bezpiecznego użytkowania urządzenia i zrozumiały ewentualne zagrożenia wynikające z niewłaściwego użytkowania.
- Dzieci nie mogą również czyścić i konserwować urządzenia bez nadzoru.
- Dzieci nie mogą bawić się urządzeniem.
- Należy dopilnować, aby dzieci nie bawiły się urządzeniem.

- Urządzenie należy stosować i przechowywać poza zasięgiem dzieci poniżej 8 roku życia.
- W urządzeniu nie wolno przechowywać substancji wybuchowych, np. pojemników aerozolowych z palnym gazem wyłaczającym.

**OSTROŻNIE!**

- Urządzenie należy odłączyć od sieci
 - przed każdym czyszczeniem i konserwacją
 - po każdym użyciu
- Środki spożywcze mogą być przechowywane tylko w oryginalnych opakowaniach lub odpowiednich pojemnikach.

**UWAGA!**

- Należy porównać dane dotyczące napięcia na tabliczce znamionowej z danymi dostępnego źródła zasilania.
- Podłączać urządzenie do gniazda wtykowego DC (np. gniazda zapalniczki) tylko za pomocą przewodu zasilania prądem stałym.
- Wtyczki nie należy nigdy wyciągać z gniazda zapalniczki samochodowej ani gniazodka elektrycznego, pociągając za przewód zasilania.
- Przed podłączeniem do ładowarki należy odłączyć lodówkę i inne urządzenia od akumulatora.
- Wyłączając silnik należy odłączyć urządzenie lub je wyłączyć. W przeciwnym razie akumulator może się rozładować.
- Przenośna lodówka nie nadaje się do transportu substancji żrących lub zawierających rozpuszczalniki!

2.2 Bezpieczeństwo podczas eksploatacji urządzenia

**NIEBEZPIECZEŃSTWO!**

- Nigdy nie należy chwycić nieosłoniętymi rękoma gołych przewodów.

**OSTROŻNIE!**

- Przed użyciem należy sprawdzić, czy przewód i wtyczka są suche.

**UWAGA!**

- Wewnątrz przenośnej lodówki nie należy używać żadnych urządzeń elektrycznych – z wyjątkiem urządzeń zaleconych przez producenta.
- Nie należy ustawiać urządzenia w pobliżu otwartego ognia i innych źródeł ciepła (ogrzewanie, silne promieniowanie słoneczne, piec gazowy itp.).
- **Niebezpieczeństwo przegrzania!**
Należy zawsze pamiętać, że ciepło powstające przy eksploatacji musi być odpowiednio odprowadzone. Należy zadbać o to, aby urządzenie stało w odpowiedniej odległości od ścian lub przedmiotów, tak by możliwa była cyrkulacja powietrza.
- Należy uważać, aby nie zakrywać otworów wentylacyjnych.
- Wypełnianie wewnętrznego pojemnika cieczami i lodem jest zabronione.
- Zanurzanie urządzenia w wodzie jest zabronione.
- Urządzenie i przewody należy chronić przed wysoką temperaturą i wilgocią.

3 Zakres dostawy

rys. **1**, strona 3, przedstawia zakres dostawy.

Poz.	Ilość	Nazwa
1	1	Lodówka przenośna
2	1	Przewód przyłączeniowy do gniazda 12/24 V---
–	1	Instrukcja obsługi

3.1 Osprzęt

W przypadku zasilania urządzenia z sieci prądu przemiennego zaleca się stosowanie prostownika sieciowego firmy WAECO.

Dostępne jako osprzęt (nieobjęte zakresem dostawy):

- 220–240 V: CoolPower EPS100
- 110–240 V: CoolPower MPS35

4 Użytkowanie zgodne z przeznaczeniem



Lodówka przenośna jest przeznaczona do chłodzenia i mrożenia artykułów spożywczych. Urządzenie nadaje się również do używania na łodziach.

Urządzenie jest przeznaczone do stosowania z gniazdem samochodu 12 V \equiv lub 24 V \equiv (np. gniazdo zapalniczki), łodzi lub samochodu kempingowego.



WSKAZÓWKA

W przypadku zasilania urządzenia z sieci prądu przemiennego zaleca się stosowanie prostownika sieciowego:

- 220–240 V: WAECO CoolPower EPS100
- 110–240 V: WAECO CoolPower MPS35



OSTROŻNIE! Zagrożenie zdrowia!

Należy sprawdzić, czy wydajność chłodzenia odpowiada wymaganiom związanym z przechowywaną żywnością lub lekami.

5 Opis funkcji

Lodówka przenośna może chłodzić, utrzymywać w chłodzie i zamrażać artykuły. Chłodzenie odbywa się za pomocą bezobsługowego obiegu chłodzenia z kompresorem. Bardzo dobra izolacja i wydajny kompresor zapewniają wyjątkowo szybkie chłodzenie.

Lodówka przenośna to urządzenie mobilne.

Podczas stosowania urządzenia na łodziach przechył ciągły może wynosić maksymalnie 30°.



Wbudowany w urządzenie dwupoziomowy (CDF 18) / trójpoziomowy (CDF 26, CDF 36, CDF 46) czujnik ochrony akumulatora chroni akumulator pojazdu przed nadmiernym rozładowaniem.

5.1 Elementy obsługi i wskaźników

CDF 18

Panel sterowania i gniazdo przyłączeniowe (rys. **2**, strona 3):

Poz.	Nazwa	Objaśnienie
1	TEMPERATURE (temperatura)	Regulator temperatury, Temperatura chłodzenia w pozycjach końcowych: COLD (chłodzenie): +10 °C FREEZE (mrożenie): -18 °C
2	POWER (zasilanie)	Wskaźnik trybu pracy Dioda LED świeci się na zielono: Urządzenie jest włączone i gotowe do eksploatacji Dioda LED świeci się na żółto: Osiągnięto ustawioną temperaturę
3	ERROR (błąd)	Dioda LED miga czerwonym światłem: Napięcie akumulatora jest niewystarczające
4	BATTERY MONITOR (stan baterii)	Włącznik/czujnik ochrony akumulatora: 0: Urządzenie jest wyłączone HIGH: Urządzenie jest włączone, czujnik ochrony akumulatora jest w trybie HIGH LOW: Urządzenie jest włączone, czujnik ochrony akumulatora jest w trybie LOW
5	12/24 V DC	Gniazdo przyłączeniowe – zasilanie napięciem stałym

CDF 26

Panel sterowania i gniazdo przyłączeniowe (rys. **3**, strona 3, rys. **5**, strona 4):

Poz.	Nazwa	Objaśnienie
1	Włącznik/wyłącznik	Włącza lub wyłącza przenośną lodówkę, gdy przycisk jest naciskany przez jedną do dwóch sekund
2	POWER	Wskaźnik trybu pracy
		Dioda LED świeci się na zielono: Kompresor jest włączony
		Dioda LED świeci się na pomarańczowo: Kompresor jest wyłączony
		Dioda LED miga na pomarańczowo: Wyświetlacz jest wyłączony, zbyt niskie napięcie w akumulatorze
3	ERROR	Dioda LED miga na czerwono: Włączone urządzenie nie jest gotowe do użycia
4	SET	Wybiera tryb wprowadzania Ustawianie temperatury Ustawianie jednostki temperatury (°C lub °F) Ustawianie czujnika ochrony akumulatora
5	–	Wskazuje temperaturę w komorze chłodzącej Pierwsze trzy znaki z czterech wyświetlanych na wyświetlaczu informują o temperaturze, a czwarty – o jednostce temperatury (°C lub °F).
6	UP +	Jednorazowe naciśnięcie powoduje zwiększenie wybranej wartości wejściowej
7	DOWN –	Jednorazowe naciśnięcie powoduje zmniejszenie wybranej wartości wejściowej

CDF 36, CDF 46

Panel sterowania i gniazdo przyłączeniowe (rys. **4**, strona 4, rys. **5**, strona 4):

Poz.	Nazwa	Objaśnienie
1	Włącznik/wyłącznik	Włącza lub wyłącza przenośną lodówkę, gdy przycisk jest naciskany przez jedną do dwóch sekund
2	POWER	Wskaźnik trybu pracy
		Dioda LED świeci się na zielono: Kompresor jest włączony
		Dioda LED świeci się na pomarańczowo: Kompresor jest wyłączony
		Dioda LED miga na pomarańczowo: Wyświetlacz jest wyłączony, zbyt niskie napięcie w akumulatorze
3	ERROR	Dioda LED miga na czerwono: Włączone urządzenie nie jest gotowe do użycia
4	SET	Wybiera tryb wprowadzania Ustawianie temperatury Ustawianie jednostki temperatury (°C lub °F) Ustawianie czujnika ochrony akumulatora
5	–	Wskazuje temperaturę w komorze chłodzącej Pierwsze trzy znaki z czterech wyświetlanych na wyświetlaczu informują o temperaturze, a czwarty – o jednostce temperatury (°C lub °F).
6	ADJUST	Jednorazowe naciśnięcie powoduje zwiększenie wybranej wartości wejściowej Jednorazowe naciśnięcie powoduje zmniejszenie wybranej wartości wejściowej

6 Obsługa

6.1 Przed pierwszym użyciem



WSKAZÓWKA

Przed pierwszym użyciem lodówki należy, ze względów higienicznych, wyczyścić ją od wewnątrz i z zewnątrz wilgotną ściereczką (patrz również rozdz. „Czyszczenie” na stronie 232).

6.2 Rady dotyczące oszczędzania energii

- Wybierz miejsce z dobrą wentylacją, nienarażone na promieniowanie słoneczne.
- Schłódź ciepłe potrawy przed ich włożeniem do urządzenia.
- Nie otwieraj lodówki częściej niż jest to konieczne.
- Nie zostawiaj otwartej lodówki dłużej niż to jest konieczne.
- Lodówkę należy odszraniać zaraz po wytworzeniu się warstwy lodu.
- Unikaj zbyt niskiej temperatury wewnętrznej.

6.3 Podłączanie lodówki

Przenośną lodówkę można eksploatować przy napięciu stałym wynoszącym 12 V lub 24 V.



UWAGA! Niebezpieczeństwo uszkodzenia urządzenia!

Przed ładowaniem akumulatora za pomocą ładowarki należy odłączyć od niego lodówkę lub inne odbiorniki prądu. Przepięcia mogą uszkodzić elektronikę urządzeń.

Przenośną lodówkę wyposażono w zabezpieczenie chroniące przed nieprawidłowym połączeniem biegunów przy podłączeniu akumulatora oraz przed zwarcieniem.

- Włóż przewód przyłączeniowy 12/24 V (rys. **1** 2, strona 3) do gniazda napięcia stałego i podłącz go do gniazda zapalniczki bądź gniazda 12 V lub 24 V.

6.4 Użycie czujnika ochrony akumulatora

Jeżeli lodówka jest eksploatowana przy wyłączonym zapłonie w pojeździe, wyłączy się samodzielnie, gdy napięcie spadnie poniżej możliwej do ustawienia wartości. Lodówka włączy się ponownie, gdy poprzez naładowanie akumulatora uzyskane zostanie napięcie wystarczające do ponownego włączenia.



UWAGA! Ryzyko uszkodzenia!

Po wyłączeniu akumulatora przez jego czujniki ochrony nie ma on już swojej pełnej ładowności, należy więc unikać wielokrotnego uruchamiania lub eksploatacji odbiorników energii bez dłuższych faz ładowania. Należy pamiętać o ponownym naładowaniu akumulatora.

W trybie „HIGH” czujniki akumulatora reagują szybciej niż na poziomie „LOW” (patrz poniższa tabela).

CDF 18:

Tryb czujnika ochrony akumulatora	LOW	HIGH
Napięcie wyłączeniowe przy 12 V	10,2 V ± 0,3 V	11,2 V ± 0,3 V
Napięcie ponownego włączenia przy 12 V	11,2 V ± 0,3 V	12,2 V ± 0,3 V
Napięcie wyłączeniowe przy 24 V	22,0 V ± 0,3 V	23,9 V ± 0,3 V
Napięcie ponownego włączenia przy 24 V	23,3 V ± 0,3 V	25,1 V ± 0,3 V

CDF 26, CDF 36, CDF 46:

Tryb czujnika ochrony akumulatora	LOW	MED	HIGH
Napięcie wyłączeniowe przy 12 V	10,1 V	11,4 V	11,8 V
Napięcie ponownego włączenia przy 12 V	11,1 V	12,2 V	12,6 V
Napięcie wyłączeniowe przy 24 V	21,5 V	24,1 V	24,6 V
Napięcie ponownego włączenia przy 24 V	23,0 V	25,3 V	26,2 V

**WSKAZÓWKA**

Jeżeli lodówka jest zaopatrzona w baterię rozruchową, należy wybrać tryb „HIGH” czujnika ochrony akumulatora. Jeżeli lodówka jest podłączona do akumulatora, wystarczający jest tryb „LOW” czujnika ochrony akumulatora.

W przypadku gdy lodówka ma być eksploatowana z użyciem prostownika w sieci prądu przemiennego, należy ustawić czujniki akumulatora na „LOW”.

CDF26: Ustawianie trybu czujnika ochrony akumulatora

W celu zmiany trybu pracy czujnika ochrony akumulatora należy postępować w następujący sposób:

- Włączyć przenośną lodówkę.
- Nacisnąć trzykrotnie przycisk „SET”.
- Następnie przyciskiem „+” lub „-” ustawić tryb pracy czujnika ochrony akumulatora.
- ✓ Na wyświetlaczu przez kilka sekund przedstawiony jest ustawiony tryb. Wyświetlacz kilkakrotnie zamiga przed powrotem do wyświetlenia aktualnej temperatury.

CDF36, CDF46: Ustawianie trybu czujnika ochrony akumulatora

W celu zmiany trybu pracy czujnika ochrony akumulatora należy postępować w następujący sposób:

- Włączyć przenośną lodówkę.
- Nacisnąć trzykrotnie przycisk „SET”.
- Przyciskiem „ADJUST” ustawić tryb pracy czujnika ochrony akumulatora.

6.5 Eksploatacja przenośnej lodówki**UWAGA! Niebezpieczeństwo przegrzania!**

Należy zawsze pamiętać, że ciepło powstające przy eksploatacji musi być odpowiednio odprowadzane. Należy uważać, aby nie zakryć otworu wentylacyjnego. Należy zadbać o to, aby urządzenie stało w odpowiedniej odległości od ścian lub przedmiotów, tak by możliwa była cyrkulacja powietrza.

- ▶ Przenośną lodówkę postaw na stałym podłożu.
Należy pamiętać, aby otwory wentylacyjne, przez które może uchodzić nagrzane powietrze, nie były zakryte.
- ▶ Podłącz lodówkę, patrz rozdz. „Podłączanie lodówki” na stronie 225.

**UWAGA! Zagrożenie spowodowane zbyt niską temperaturą!**

Należy uważać, aby w lodówce znajdowały się tylko rzeczy lub produkty, które mogą być chłodzone do wybranej temperatury.

Zamykanie lodówki

- ▶ Zamknij pokrywę.
- ▶ Dociskaj blokadę (rys. **6** 1, strona 4) w dół do momentu, gdy słyszalne będzie jej zatrzaśnięcie.

CDF 18: Włączanie lodówki

- ▶ Przesuń przełącznik suwakowy „BATTERY MONITOR” na pozycję „HIGH” w przypadku eksploatacji za pomocą baterii rozruchowej lub na „LOW”, gdy używany jest akumulator.

**WSKAZÓWKA**

W przypadku gdy lodówka ma być eksploatowana z użyciem prostownika w sieci prądu przemiennego, należy ustawić czujniki akumulatora na „LOW”.

- ✓ Dioda LED „POWER” świeci się na zielono.
- ✓ Przenośna lodówka zaczyna chłodzić komorę.
- ▶ Ustaw temperaturę za pomocą regulatora temperatury „TEMPERATURE”.
- ✓ Po osiągnięciu ustawionej temperatury dioda LED „POWER” świeci się na żółto.

CDF 26, CDF 36, CDF 46: Włączanie lodówki

- ▶ Wciskać przycisk „ON/OFF” na trzy sekundy.
- ✓ Dioda LED „POWER” świeci się na zielono.
- ✓ Wyświetlacz włącza się i wskazuje aktualną temperaturę chłodzenia.
- ✓ Przenośna lodówka zaczyna chłodzić komorę.

**WSKAZÓWKA**

W przypadku gdy lodówka ma być eksploatowana z użyciem prostownika w sieci prądu przemiennego, należy ustawić czujniki akumulatora na „LOW”.

CDF 18: Wyłączanie lodówki przenośnej

- Opróżnij lodówkę.
- Wyłącz lodówkę: Przesunąć przełącznik suwakowy „BATTERY MONITOR” na „0”.
- Wyciągnij przewód przyłączeniowy.

W przypadku gdy lodówka nie będzie eksploatowana przez dłuższy czas, należy:

- Pozostawić pokrywę lekko otwartą. Dzięki temu w jej wnętrzu nie powstaną nieprzyjemne zapachy.

CDF 26, CDF 36, CDF 46: Wyłączanie lodówki przenośnej

- Opróżnić lodówkę.
- Wyłączyć lodówkę.
- Wyciągnąć przewód przyłączeniowy.

W przypadku gdy lodówka nie będzie eksploatowana przez dłuższy czas, należy:

- Pozostawić pokrywę lekko otwartą. Dzięki temu nie wytworzy się nieprzyjemny zapach.

6.6 Ustawianie temperatury

CDF 26:

- Nacisnąć jeden raz przycisk „SET”.
- Przyciskiem „+” lub „-” ustawić temperaturę chłodzenia.
- ✓ Na wyświetlaczu przez kilka sekund wyświetla się ustawiona wymagana temperatura chłodzenia. Wyświetlacz kilkakrotnie miga przed wyświetleniem aktualnej temperatury.

CDF 36, CDF 46:

- Nacisnąć jeden raz przycisk „SET“.
- Przyciskiem „ADJUST“ ustawić temperaturę chłodzenia.

Na wyświetlaczu przez kilka sekund wyświetla się ustawiona wymagana temperatura chłodzenia. Wyświetlacz kilkakrotnie miga przed wyświetleniem aktualnej temperatury.

6.7 Wybieranie jednostki temperatury

CDF 26:

Możliwy jest wybór jednostki temperatury: stopnie Celsjusza lub Fahrenheita. W tym celu należy wykonać następujące czynności:

- Włączyć przenośną lodówkę.
 - Dwukrotnie nacisnąć przycisk „SET“.
 - Za pomocą przycisku „+“ lub „-“ ustawić jednostkę temperatury °C bądź °F.
- ✓ Na wyświetlaczu przez kilka sekund przedstawiona jest ustawiona jednostka temperatury. Wyświetlacz kilkakrotnie miga przed wyświetleniem aktualnej temperatury.

CDF 36, CDF 46:

Możliwy jest wybór jednostki temperatury: stopnie Celsjusza lub Fahrenheita. W tym celu należy wykonać następujące czynności:

- Włączyć przenośną lodówkę.
- Dwukrotnie nacisnąć przycisk „SET“.
- Za pomocą przycisku „ADJUST“ ustawić jednostkę temperatury °C bądź °F.

6.8 Odszranianie lodówki przenośnej

Wilgotne powietrze może się osadzać na parowniku lub wewnątrz lodówki w postaci szronu, który ogranicza wydajność chłodzenia. Należy w odpowiednim czasie odszronić urządzenie.

**UWAGA! Niebezpieczeństwo uszkodzenia urządzenia!**

Do usuwania warstw lodu i do oddzielania mocno zamrożonych artykułów od powierzchni zamrażarki nie należy używać twardych lub ostrych narzędzi.

Aby odszronić lodówkę przenośną, należy postępować w następujący sposób:

- Wyjąć chłodzone artykuły.
- Włożyć je do innego urządzenia chłodzącego, tak aby pozostały zimne.
- Wyłączyć urządzenie.
- Pozostawić otwartą pokrywę.
- Zetrzeć wodę powstałą w wyniku odszraniania.

6.9 Wymiana bezpiecznika wtyczki (12/24 V)

- Zdejmij tulejkę adaptera (rys. **7** 4, strona 4) z wtyczki.
- Wykręć śrubę (rys. **7** 5, strona 4) z górnej części obudowy wtyczki (rys. **7** 1, strona 4).
- Ostrożnie zdejmij górną część obudowy z dolnej (rys. **7** 6, strona 4).
- Wyjmij kołek wtykowy (rys. **7** 3, strona 4).
- Wymień wadliwy bezpiecznik (rys. **7** 2, strona 4) na nowy o tej samej wartości (8 A 32 V).
- Złóż wtyczkę w odwrotnej do podanej powyżej kolejności.

6.10 Wymiana żarówki (CDF26, CDF36, CDF46)

- Naciśnij przełącznik (rys. **8** 2, strona 5), tak aby można było wyciągnąć do przodu przezroczystą część (rys. **8** 1, strona 5) oprawy oświetlenia.
- Wymień żarówkę.
- Umieść oświetlenie w obudowie.

7 Czyszczenie

**OSTRZEŻENIE!**

Przed każdym czyszczeniem należy odłączyć urządzenie od sieci.

***UWAGA! Niebezpieczeństwo uszkodzenia!***

- Przenośnej lodówki nie wolno nigdy czyścić pod bieżącą wodą ani zamaczać w wodzie.
- Do czyszczenia nie należy używać agresywnych środków czyszczących ani twardych przedmiotów, gdyż mogą uszkodzić lodówkę.

- Obudowę należy czyścić od czasu do czasu wilgotną ściereczką od wewnątrz i na zewnątrz.
- Należy upewnić się, że otwory wentylacyjne urządzenia nie są zabrudzone ani zakurzone, aby możliwe było odprowadzanie ciepła podczas pracy urządzenia, co pozwoli uniknąć uszkodzenia urządzenia.

8 Gwarancja

Warunki gwarancji zostały opisane w Karcie Gwarancyjnej dołączonej do produktu.

W celu naprawy lub rozpatrzenia gwarancji konieczne jest przesłanie:

- kopii rachunku z datą zakupu,
- informacji o przyczynie reklamacji lub opisu wady.

9 Usuwanie usterek

Usterka	Możliwa przyczyna	Proponowane rozwiązanie
Urządzenie nie działa, nie świeci się dioda LED	Brak napięcia w gnieździe 12/24 V pojazdu (gniazdo zapalniczki)	W większości pojazdów konieczne jest włączenie zapłonu, aby w gnieździe zapalniczki było napięcie.
	Brak napięcia w gnieździe prądu przemianowego	Należy spróbować podłączyć urządzenie do innego gniazda wtykowego.
Urządzenie nie chłodzi (wtyczka jest włożona, świeci się dioda LED „POWER”)	Uszkodzony kompresor	Naprawę może wykonać tylko autoryzowany serwis.
Urządzenie nie chłodzi (wtyczka jest włożona, miga dioda LED „ERROR”)	Napięcie akumulatora jest niewystarczające	Należy sprawdzić akumulator i ewentualnie go naładować.
Zasilanie z gniazda 12/24 V (zapalniczka): Zapłon jest włączony, urządzenie nie działa, nie świeci się dioda LED Należy wyciągnąć wtyczkę z gniazda i wykonać następujące czynności kontrolne.	Gniazdo zapalniczki samochodowej jest zabrudzone. Wpływa to ujemnie na połączenie elektryczne.	Gdy wtyczka w gnieździe zapalniczki jest zbyt ciepła, należy oczyścić gniazdo. Innym powodem może być nieprawidłowo zmontowana wtyczka.
	Bezpiecznik gniazda 12/24 V jest przepalony	Należy wymienić bezpiecznik (5 A) wtyczki 12 V, patrz rozdz. „Wymiana bezpiecznika wtyczki (12/24 V)” na stronie 231
	Bezpiecznik pojazdu jest przepalony	Należy wymienić bezpiecznik samochodowy gniazda wtykowego 12/24 V (zwykle 15 A) (należy uwzględnić przy tym instrukcje obsługi pojazdu).
Dioda LED „ERROR” miga dłużej niż 2 min w następujący sposób: 3x miganie, przerwa, 3x miganie, przerwa, ...	Wadliwe urządzenie	Naprawę może wykonać tylko autoryzowany serwis.



10 Utylizacja

- Opakowanie należy wyrzucić do odpowiedniego pojemnika na śmieci do recyklingu.



Jeżeli produkt nie będzie dłużej eksploatowany, koniecznie dowiedz się w najbliższym zakładzie recyklingu lub w specjalistycznym sklepie, jakie są aktualnie obowiązujące przepisy dotyczące utylizacji.

11 Dane techniczne

	WAECO CoolFreeze			
	CDF18	CDF26	CDF36	CDF46
Nr produktu:	9105100002	9105303457	9105303458	9105303459
Pojemność:	18 l	21 l	31 l	39 l
Zasilanie:	12/24 V $\overline{=}$			
Prąd znamionowy:				
12 V $\overline{=}$:	4,0 A \pm 0,5	5,0 A \pm 0,5	5,0 A \pm 0,5	5,0 A \pm 0,5
24 V $\overline{=}$:	1,7 A \pm 0,5	2,5 A \pm 0,5	2,5 A \pm 0,5	2,5 A \pm 0,5
Zakres temperatury chłodzenia:	+10 °C do -18 °C		+10 °C do -15 °C	
Wymiary (szer.xwys.xgł.) w mm:	456 x 414 x 300	550 x 425 x 260	560 x 380 x 340	560 x 475 x 340
Waga:	11,5 kg	12,7 kg	12,4 kg	13,7 kg
Kontrole/ Atesty:	  			



WSKAZÓWKA

Przy temperaturze otoczenia wynoszącej powyżej 32 °C (90 °F) nie można osiągnąć minimalnej temperatury.

Obieg chłodzący zawiera R134a.

Před uvedením do provozu si pečlivě přečtěte tento návod k obsluze a uschovejte jej. V případě dalšího prodeje přístroje předejte návod novému uživateli.

Výrobce neručí za škody, které vzniknou **nesprávným použitím** nebo **nesprávnou obsluhou**.

Obsah

1	Vysvětlení symbolů	235
2	Bezpečnostní pokyny	236
3	Obsah dodávky	238
4	Použití v souladu se stanoveným účelem	239
5	Popis funkce	239
6	Obsluha	242
7	Čištění a údržba	249
8	Záruka	249
9	Odstraňování poruch a závad	250
10	Likvidace	251
11	Technické údaje	251

1 Vysvětlení symbolů



NEBEZPEČÍ!

Bezpečnostní pokyny: Následkem nedodržení pokynů jsou smrtelná nebo vážná zranění.



VÝSTRAHA!

Bezpečnostní pokyny: Následkem nedodržení pokynů mohou být smrtelná nebo vážná zranění.



UPOZORNĚNÍ!

Bezpečnostní pokyny: Následkem nedodržení mohou být úrazy.

**POZOR!**

Nedodržení pokynů může mít za následek hmotné škody a narušení funkce výrobku.

**POZNÁMKA**

Doplňující informace týkající se obsluhy výrobku.

➤ **Činnost:** Tento symbol vás vyzývá k tomu, abyste něco učinili. Potřebné činnosti jsou popisovány v příslušném pořadí.

✓ Tento symbol popisuje výsledek určité činnosti.

Obr. 1 5, strana 3: Tento údaj odkazuje na prvek, zobrazený na obrázku. Na tomto příkladu se jedná o „pozici 5 na obrázku 1 na straně 3“.

2 Bezpečnostní pokyny

2.1 Obecná bezpečnost

**VÝSTRAHA!**

- V případě, že je přístroj viditelně poškozen, nesmíte jej používat.
- Pokud je přívodní kabel přístroje poškozen, musíte jej nechat vyměnit výrobcem, jeho servisním centrem nebo jinou kvalifikovanou osobou tak, aby nemohlo dojít k jakémukoliv ohrožení.
- Opravy tohoto přístroje smí provádět pouze odborníci. Nesprávně provedené opravy mohou způsobit značné škody.
- Tento přístroj mohou používat děti od 8 let a osoby se sníženými fyzickými, sensorickými nebo mentálními schopnostmi, nebo osoby s nedostatkem zkušeností a/nebo znalostí, pokud budou pod dozorem nebo pokud byly poučeny o bezpečném použití přístroje a porozuměly nebezpečím, která z použití výrobku vyplývají.
- Čištění a uživatelem prováděnou údržbu nesmějí provádět děti bez dozoru.
- Nenechávejte děti, aby si s přístrojem hrály!
- Děti musejí být pod dohledem tak, aby si s výrobkem nehrály.
- Přístroj používejte a skladujte mimo dosah dětí mladších 8 let.

- Neskladujte v přístroji výbušné látky, jako např. spreje s hořlavým hnacím plynem.

**UPOZORNĚNÍ!**

- Přístroj odpojte od sítě:
 - Před každým čištěním a údržbou
 - Po každém použití
- Skladujte potraviny pouze v originálním balení nebo ve vhodných nádobách.

**POZOR!**

- Porovnejte údaj o napětí na typovém štítku se stávajícím zdrojem napájení.
- Připojujte přístroj přívodním kabelem stejnosměrného napájení pouze k palubní zásuvce se stejnosměrným proudem ve vozidle (např. autozapalovač).
- Nikdy nevytahujte zástrčku ze zásuvky tahem za přívodní kabel.
- Odpojte chladničku a jiné spotřebiče od baterie dříve, než je připojíte k rychlonabíječce.
- Po vypnutí motoru přerušte spojení nebo vypněte chladničku. V opačném případě může dojít k vybití baterie.
- Chladnička není vhodná k přepravě leptavých látek nebo látek obsahujících rozpouštědla.

2.2 Bezpečnost za provozu přístroje

**NEBEZPEČÍ!**

- Nikdy se nedotýkejte odizolovaných vodičů holýma rukama.

**UPOZORNĚNÍ!**

- Před uvedením do provozu zkontrolujte, zda jsou přívodní kabel a zástrčka suché.

**POZOR!**

- Nepoužívejte uvnitř chladničky žádné elektrické přístroje, pouze pokud jsou k tomu takové přístroje doporučeny výrobcem.
- Neinstalujte přístroj v blízkosti otevřeného ohně nebo jiných tepelných zdrojů (topení, přímé sluneční záření, plynová kamna apod.).

- **Nebezpečí přehřátí!**
Vždy dbejte, aby bylo teplo, vznikající za provozu zařízení, dostatečně odváděno. Zajistěte, aby byl přístroj postaven v dostatečné vzdálenosti od stěn nebo předmětů tak, aby mohl vzduch cirkulovat.
- Pamatujte, že nesmějí být zakryty větrací otvory.
- Do vnitřní nádoby nelijte žádné kapaliny ani do ní nedávejte led.
- Nikdy neponořujte přístroj do vody.
- Chraňte přístroje a kabely před horkem a vlhkem.

3 Obsah dodávky

Na obr. **1**, strana 3 je zobrazen obsah dodávky.

Poz.	Množství	Název
1	1	Chladicí box
2	1	Přívodní kabel k připojení 12/24 V==
–	1	Návod k obsluze

3.1 Příslušenství

Při napájení přístroje střídavým proudem doporučujeme použití síťového usměrňovače WAECO.

Dodávané příslušenství (není součástí dodávky):

- 220–240 V: CoolPower EPS100
- 110–240 V: CoolPower MPS35

4 Použití v souladu se stanoveným účelem



Chladicí box je vhodný ke chlazení a hlubokému chlazení potravin. Příklad je určen i k provozu na lodích.

Příklad je konstruován k provozu na palubní zásuvce 12 V_{DC} nebo 24 V_{DC} vozidla (např. zapalovač), lodi nebo obytného vozidla.



POZNÁMKA

Při napájení přístroje střídavým proudem doporučujeme použití následujícího síťového usměrňovače:

- 220–240 V: WAECO CoolPower EPS100
- 110–240 V: WAECO CoolPower MPS35



UPOZORNĚNÍ! Nebezpečí ohrožení zdraví!

Zkontrolujte, zda chladicí výkon přístroje odpovídá požadavkům potravin nebo léčiv, které chcete skladovat.

5 Popis funkce

Chladicí box umožňuje chladit výrobky, udržovat je chladné a umožňuje také jejich hluboké chlazení. Chlazení je provedeno pomocí bezúdržbového chladicího okruhu s kompresorem. Extra silná izolace a výkonný kompresor zaručují mimořádně rychlé chlazení.

Chladicí box je určen k mobilnímu použití.

V případě použití na lodích může být chladicí box vystaven trvalému náklonu 30°.



Samostatně spínaný dvoustupňový (CDF 18) / třístupňový (CDF 26, CDF 36, CDF 46) snímač stavu baterie, který je integrován do přístroje, chrání vaši autobaterii před přílišným vybitím.

5.1 Ovládací a indikační prvky

CDF 18

Ovládací panel a přívodní zásuvka (obr. **2**, strana 3):

Poz.	Název	Vysvětlení
1	TEMPERATURE	Regulátor teploty, teplota chlazení v krajních polohách:
		COLD: +10 °C
		FREEZE: -18 °C
2	POWER	Provozní kontrolka
		LED svítí zeleně: Přístroj je zapnutý a připraven k provozu
		LED svítí žlutě: Bylo dosaženo nastavené teploty
3	ERROR	LED bliká červeně: Nedostatečné napětí baterie
4	BATTERY MONITOR	Spínač/snímač baterie:
		0: Přístroj je vypnutý
		HIGH: Přístroj je zapnutý, snímač baterie v režimu HIGH
		LOW: Přístroj je zapnutý, snímač baterie v režimu LOW
5	12/24 V DC	Přívodní zdířka napájení stejnosměrným napětím

CDF 26

Ovládací panel a přívodní zásuvka (obr. **3**, strana 3, obr. **5**, strana 4):

Poz.	Název	Vysvětlení
1	Spínač a vypínač	Zapnutí nebo vypnutí chladicího boxu, pokud tlačítko podržíte jednu až dvě vteřiny stisknuté
2	POWER	Provozní kontrolka LED svítí zeleně: Kompresor je zapnutý LED svítí oranžově: Kompresor je vypnutý LED bliká oranžově: Displej je vypnutý, stav baterie je nízký
3	ERROR	LED bliká červeně: Zapnutý přístroj není připraven k provozu
4	SET	Výběr režimu zadávání Nastavení teploty Nastavení jednotek (°Celsia nebo °Fahrenheit) Nastavení snímače baterie
5	–	Zobrazení teploty v chladicím prostoru První tři místa čtyřmístného displeje zobrazují teplotu, čtvrté místo jednotky (°C nebo °F).
6	UP +	Jedním klepnutím zvýšíte zadávanou hodnotu
7	DOWN –	Jedním klepnutím snížíte zadávanou hodnotu

CDF 36, CDF 46

Ovládací panel a přívodní zásuvka (obr. **4**, strana 4, obr. **5**, strana 4):

Poz.	Název	Vysvětlení
1	Spínač a vypínač	Zapnutí nebo vypnutí chladicího boxu, pokud tlačítko podržíte jednu až dvě vteřiny stisknuté
2	POWER	Provozní kontrolka LED svítí zeleně: Kompresor je zapnutý LED svítí oranžově: Kompresor je vypnutý LED bliká oranžově: Displej je vypnutý, stav baterie je nízký
3	ERROR	LED bliká červeně: Zapnutý přístroj není připraven k provozu
4	SET	Výběr režimu zadávání Nastavení teploty Nastavení jednotek (°Celsia nebo °Fahrenheita) Nastavení snímače baterie
5	–	Zobrazení teploty v chladicím prostoru První tři místa čtyřmístného displeje zobrazují teplotu, čtvrté místo jednotky (°C nebo °F).
6	ADJUST	Jedním klepnutím zvýšíte zadávanou hodnotu Jedním klepnutím snížíte zadávanou hodnotu

6 Obsluha

6.1 Před prvním použitím



POZNÁMKA

Dříve, než uvedete nový chladicí box do provozu, musíte jej z hygienických důvodů očistit vlhkou utěrkou jak zevnitř, tak zvenčí (viz též kap. „Čištění a údržba“ na straně 249).

6.2 Tipy k úspoře energie

- K používání vyberte dobře větrané místo chráněné před slunečním zářením.
- Teplé pokrmy nechejte před uložením do chladničky vychladnout.
- Neotevírejte chladničku častěji, než je nezbytně nutné.
- Nenechávejte chladničku otevřenou déle, než je nezbytně nutné.
- Odmrazte chladničku, jakmile se vytvoří vrstva ledu.
- Zabraňte vzniku zbytečně nízkých vnitřních teplot.

6.3 Připojení chladicího boxu

Chladicí box můžete provozovat na stejnosměrném napětí 12 V nebo 24 V.



POZOR! Nebezpečí poškození výrobku!

Odpojte chladicí box a jiné spotřebiče od baterie dříve, než připojíte baterii k rychlonabíječce. Přepětí může poškodit elektronické systémy přístrojů.

Z bezpečnostních důvodů je chladicí box vybaven elektronickou ochranou proti přepólování, která chrání chladicí box před přepólováním při připojování baterie a před zkratem.

- Zapojte přívodní kabel 12/24 V (obr. **1** 2, strana 3) do zdířky pro stejnosměrné napětí a připojte jej k zapalovači cigaret nebo k zásuvce 12 V nebo 24 V.

6.4 Použití snímače stavu baterie

Pokud chladicí box používáte ve vozidle s vypnutým zapalováním, dojde k samočinnému vypnutí boxu, jakmile napájecí napětí poklesne pod předem definovanou hodnotu. Chladicí box se opět zapne, jakmile je nabitím baterie dosaženo napětí k opětovnému zapnutí.



POZOR! Nebezpečí poškození!

Baterie již nemá po vypnutí snímačem baterie k dispozici plnou kapacitu nabití. Bez delšího nabíjení neopakujte vícekrát startování, nepoužívejte elektrické spotřebiče. Zajistěte nabití baterie.

V režimu „HIGH“ je snímač baterie aktivován rychleji než v režimu „LOW“ (viz tabulka níže).

CDF 18:

Režim snímače baterie	LOW	HIGH
Napětí k vypnutí při 12 V	10,2 V ± 0,3 V	11,2 V ± 0,3 V
Napětí k opětovnému zapnutí při 12 V	11,2 V ± 0,3 V	12,2 V ± 0,3 V
Napětí k vypnutí při 24 V	22,0 V ± 0,3 V	23,9 V ± 0,3 V
Napětí k opětovnému zapnutí při 24 V	23,3 V ± 0,3 V	25,1 V ± 0,3 V

CDF 26, CDF 36, CDF 46:

Režim snímače baterie	LOW	MED	HIGH
Napětí k vypnutí při 12 V	10,1 V	11,4 V	11,8 V
Napětí k opětovnému zapnutí při 12 V	11,1 V	12,2 V	12,6 V
Napětí k vypnutí při 24 V	21,5 V	24,1 V	24,6 V
Napětí k opětovnému zapnutí při 24 V	23,0 V	25,3 V	26,2 V

**POZNÁMKA**

Pokud je chladicí box napájen ze startovací baterie, vyberte režim snímače baterie „HIGH“. Pokud je chladicí box připojen k napájecí baterii, stačí režim snímače „LOW“.

Pokud si přejete používat chladicí box na síti střídavého proudu s použitím síťového usměrňovače, nastavte snímač baterie do režimu „LOW“.

CDF 26: Nastavení režimu snímače baterie

K provedení změny režimu snímače baterie postupujte takto:

- Zapněte chladicí box.
- Stiskněte třikrát tlačítko „SET“.
- Nastavte pomocí tlačítek „+“ nebo „-“ režim snímače baterie.
- ✓ Displej zobrazuje na několik vteřin nastavený režim. Displej několikrát zabliká dříve, než se vrátí k aktuální teplotě.

CDF 36, CDF 46: Nastavení režimu snímače baterie

K provedení změny režimu snímače baterie postupujte takto:

- Zapněte chladicí box.
- Stiskněte třikrát tlačítko „SET“.
- Nastavte pomocí tlačítka „ADJUST“ režim snímače baterie.

6.5 Používání chladicího boxu



POZOR! Nebezpečí přehřátí!

Vždy dbejte, aby bylo teplo, vznikající za provozu zařízení, dostatečně odváděno. Pamatujte, že nesmí být zakryty větrací otvory. Zajistěte, aby byl přístroj postaven v dostatečné vzdálenosti od stěn nebo předmětů tak, aby mohl vzduch cirkulovat.

- Postavte chladicí box na pevnou podložku. Dbejte na to, aby nebyly nikdy zakryty větrací otvory, které slouží k odvádění zahřátého vzduchu.
- Připojte chladicí box, viz kap. „Připojení chladicího boxu“ na straně 243.



POZOR! Nebezpečí v případě příliš nízké teploty!

Dbejte, aby byly v chladicím boxu skladovány pouze předměty nebo potraviny, které je dovoleno chladit za nastavené teploty.

Uzamčení chladicího boxu

- Zavřete víko.
- Zatlačte zámek (obr. **6** 1, strana 4) dolů tak, aby slyšitelně zacvaknul.

CDF 18: Zapínání chladicího boxu

- Přepněte posuvný přepínač „BATTERY MONITOR“ do polohy „HIGH“ k provozu s připojením ke startovací baterii, nebo do polohy „LOW“ k provozu s připojením k napájecí baterii.



POZNÁMKA

Pokud si přejete používat chladicí box na síti střídavého proudu s použitím síťového usměrňovače, nastavte snímač baterie do režimu „LOW“.

- ✓ Kontrolka LED „POWER“ svítí zeleně.

- ✓ Chladicí box zahájí chlazení vnitřního prostoru.
- Nastavte teplotu chlazení regulátorem teploty „TEMPERATURE“.
- ✓ Jakmile je dosaženo nastavené teploty chlazení, rozsvítí se LED „POWER“ žlutě.

CDF 26, CDF 36, CDF 46: Zapnutí chladicího boxu

- Stiskněte tlačítko „ON/OFF“ a podržte je tři vteřiny stisknuté.
- ✓ Kontrolka LED „POWER“ svítí zeleně.
- ✓ Zapne se displej a zobrazí aktuální teplotu chlazení.
- ✓ Chladicí box zahájí chlazení vnitřního prostoru.



POZNÁMKA

Pokud si přejete používat chladicí box na síti střídavého proudu s použitím síťového usměrňovače, nastavte snímač baterie do režimu „LOW“.

CDF 18: Vypnutí chladicího boxu

- Vyprázdněte obsah chladicího boxu.
- Vypněte chladicí box. Přepněte posuvný přepínač „BATTERY MONITOR“ do polohy „0“.
- Odpojte přívodní kabel.

Pokud nebudete chladicí box déle používat:

- Nechejte víko pootevřené. Zabráníte tak vzniku zápachů.

CDF 26, CDF 36, CDF 46: Vypnutí chladicího boxu

- Vyprázdněte obsah chladicího boxu.
- Vypněte chladicí box.
- Odpojte přívodní kabel.

Pokud nebudete chladicí box déle používat:

- Nechejte víko pootevřené. Zabráníte tak vzniku zápachů.

6.6 Nastavení teploty

CDF 26:

- Jednou stiskněte tlačítko „SET“.
- Nastavte pomocí tlačítek „+“ nebo „-“ teplotu chlazení.
- ✓ Na displeji se zobrazí na několik vteřin nastavená požadovaná teplota chlazení. Displej několikrát zabliká dříve, než se vrátí k aktuální teplotě.

CDF 36, CDF 46:

- Jednou stiskněte tlačítko „SET“.
- Nastavte tlačítkem „ADJUST“ teplotu chlazení.

Na displeji se zobrazí na několik vteřin nastavená požadovaná teplota chlazení. Displej několikrát zabliká dříve, než se vrátí k aktuální teplotě.

6.7 Výběr jednotek pro zobrazení teploty

CDF 26:

K zobrazování teploty můžete vybírat mezi °Celsia a °Fahrenheita. Postupujte takto:

- Zapněte chladicí box.
- Stiskněte dvakrát tlačítko „SET“.
- Nastavte pomocí tlačítek „+“ nebo „-“ jednotky °Celsia nebo °Fahrenheita.
- ✓ Displej zobrazuje na několik vteřin nastavené jednotky teploty. Displej několikrát zabliká dříve, než se vrátí k aktuální teplotě.

CDF 36, CDF 46:

K zobrazování teploty můžete vybírat mezi °Celsia a °Fahrenheita. Postupujte takto:

- Zapněte chladicí box.
- Stiskněte dvakrát tlačítko „SET“.
- Nastavte pomocí tlačítka „ADJUST“ jednotky °Celsia nebo °Fahrenheita.

6.8 Rozmrazování chladicího boxu

Vzdušná vlhkost se může srážet na výparníku nebo uvnitř chladicího boxu formou jinovatky, která snižuje chladicí výkon. Příklad včas odmrazte.



POZOR! Nebezpečí poškození výrobku!

Nepoužívejte k odstraňování ledu nebo k uvolňování přimrzlých předmětů tvrdé nebo špičaté nástroje.

Při rozmrazování postupujte takto:

- Vyměňte chlazený materiál.
- Uložte jej případně do jiné lednice, aby zůstal v chladnu.
- Vypněte přístroj.
- Nechejte víko otevřené.
- Vytřete vodní kondenzát.

6.9 Výměna pojistek zástrčky (12/24 V)

- Sundejte ze zástrčky vyrovnávací pouzdro (obr. **7** 4, strana 4).
- Vyšroubujte šroub (obr. **7** 5, strana 4) z horní poloviny pouzdra (obr. **7** 1, strana 4).
- Opatrně uvolněte horní polovinu pouzdra ze spodní (obr. **7** 6, strana 4).
- Vyměňte kontaktní kolík (obr. **7** 3, strana 4).
- Vyměňte vadnou pojistku (obr. **7** 2, strana 4) za novou o stejné hodnotě (8A 32V).
- Smontujte zástrčku v opačném pořadí.

6.10 Výměna žárovky (CDF26, CDF36, CDF46)

- Stiskněte kolík (obr. **8** 2, strana 5) dolů tak, aby bylo možné vyjmout průsvitný díl (obr. **8** 1, strana 5) osvětlení směrem vpřed.
- Vyměňte žárovku.
- Nasadte osvětlení zpět do krytu.

7 Čištění a údržba



VÝSTRAHA!

Před zahájením jakéhokoliv čištění nebo údržby odpojte výrobek od sítě.



POZOR! Nebezpečí poškození!

- Nikdy neumývejte chladničku pod tekoucí vodou nebo ve ve vodě s prostředkem na mytí nádobí.
- Nepoužívejte k čištění ostré čisticí prostředky nebo tvrdé předměty, může dojít k poškození chladničky.

- Příležitostně očistěte přístroj zevnitř a zvenčí vlhkým hadrem.
- Zajistěte, aby nebyly větrací a odzdušňovací otvory přístroje zaprášené a znečištěné. Tím může být teplo vznikající za provozu odváděno a nedojde k poškození přístroje.

8 Záruka

Na výrobek je poskytována záruka v souladu s platnými zákony. Zjistíte-li, že je výrobek vadný, zašlete jej do pobočky výrobce ve vaší zemi (adresy viz zadní strana tohoto návodu) nebo do specializovanému prodejci.

K vyřízení opravy nebo záruky nezapomeňte odeslat následující dokumenty:

- Kopii účtenky s datem zakoupení,
- Uvedení důvodu reklamace nebo popis vady.

9 Odstraňování poruch a závad

Závada	Možná příčina	Návrh řešení
Přístroj nefunguje, LED nesvítí.	Zásuvka 12/24 V (zapalovač) ve vozidle není pod napětím.	Ve většině automobilů musíte nejprve spustit zapalování, aby byl zapalovač pod napětím.
	V zásuvce se střídavým proudem není proud.	Zkuste to na jiné zásuvce.
Přístroj nechladí (zástrčka je připojená, svítí LED „POWER“).	Vadný kompresor.	Opravu smí provést pouze schválená provozovna zákaznického centra.
Přístroj nechladí (zástrčka je připojená, bliká LED „ERROR“).	Nedostatečné napětí baterie.	Zkontrolujte baterii a případně ji nabijte.
Za provozu v zásuvce 12/24 V (zapalovač): Zapalování je zapnuto, přístroj nefunguje a LED nesvítí. Odpojte zástrčku ze zásuvky a proveďte následující kontroly.	Objímka zapalovače je znečištěná. Následkem je špatný elektrický kontakt.	Pokud je zástrčka v objímce zapalovače velmi horká buď očistěte objímku nebo zkontrolujte, zda je zástrčka správně namontována.
	Pojistka zástrčky 12/24 V je spálená.	Vyměňte pojistku (5 A) zástrčky 12 V, viz kap. „Výměna pojistek zástrčky (12/24 V)“ na strani 248
	Pojistky automobilu jsou spálené.	Vyměňte pojistku zásuvky vozidla 12/24 V (obvykle 15 A, viz návod k obsluze vašeho vozidla).
Kontrolka LED „ERROR“ bliká déle než 2 min. takto: 3x bliknutí, pauza, 3x bliknutí, pauza, ...	Přístroj je vadný.	Opravu smí provést pouze schválená provozovna zákaznického centra.



10 Likvidace

► Obalový materiál likvidujte v odpadu určeném k recyklaci.



Jakmile výrobek zcela vyřadíte z provozu, informujte se v příslušných recyklačních centrech nebo u specializovaného prodejce o příslušných předpisech o likvidaci odpadu.

11 Technické údaje

	WAECO CoolFreeze			
	CDF18	CDF26	CDF36	CDF46
Č. vyr.:	9105100002	9105303457	9105303458	9105303459
Obsah:	18 l	21 l	31 l	39 l
Napájení:	12/24 V $\overline{=}$			
Jmenovitý proud:				
12 V $\overline{=}$:	4,0 A \pm 0,5	5,0 A \pm 0,5	5,0 A \pm 0,5	5,0 A \pm 0,5
24 V $\overline{=}$:	1,7 A \pm 0,5	2,5 A \pm 0,5	2,5 A \pm 0,5	2,5 A \pm 0,5
Chladicí výkon:	+10 °C až -18 °C		+10 °C až -15 °C	
Rozměry (Š x V x H) v mm:	456 x 414 x 300	550 x 425 x 260	560 x 380 x 340	560 x 475 x 340
Hmotnost:	11,5 kg	12,7 kg	12,4 kg	13,7 kg
Kontroly/certifikáty:	  			



POZNÁMKA

Za okolních teplot vyšších než 32 °C (90 °F) již nelze dosáhnout minimálních teplot.

Chladicí okruh obsahuje R134a.

Pred uvedením zariadenia do prevádzky si prosím pozorne prečítajte tento návod a odložte si ho. V prípade odovzdania zariadenia ďalšiemu používateľovi mu odovzdajte aj tento návod.

Výrobca neručí za škody, ktoré vzniknú používaním, ktoré **nie je v súlade s určeným použitím** alebo boli spôsobené **nesprávnou obsluhou**.

Obsah

1	Vysvetlenie symbolov	252
2	Bezpečnostné pokyny	253
3	Obsah dodávky	255
4	Používanie v súlade s určením	255
5	Opis činnosti	256
6	Obsluha	259
7	Čistenie a ošetrovanie	266
8	Záruka	266
9	Odstránenie poruchy	267
10	Likvidácia	268
11	Technické údaje	268

1 Vysvetlenie symbolov



NEBZPEČENSTVO!

Bezpečnostný pokyn: Nerešpektovanie vedie k smrti alebo k ťažkému zraneniu.



VÝSTRAHA!

Bezpečnostný pokyn: Nerešpektovanie môže viesť k smrti alebo k ťažkému zraneniu.



UPOZORNENIE!

Bezpečnostný pokyn: Nerešpektovanie môže viesť k zraneniam.

**POZOR!**

Nerešpektovanie môže viesť k materiálnym škodám a môže ovplyvniť funkciu zariadenia.

**POZNÁMKA**

Doplňujúce informácie k obsluhu výrobku.

► **Konanie:** Tento symbol vám ukáže, že musíte niečo urobiť. Potrebné konania budú popísane krok za krokom.

✓ Tento symbol popisuje výsledok niektorého konania.

Obr. 1 5, strana 3: Tento údaj poukazuje na prvok v niektorom obrázku, v tomto príklade na „Pol. 5 v Obr. 1 na strane 3“.

2 Bezpečnostné pokyny

2.1 Všeobecná bezpečnosť

**VÝSTRAHA!**

- Ak zariadenie vykazuje očividné poškodenia, nesmiete ho uviesť do prevádzky.
- Ak sa poškodí pripojovací kábel tohoto zariadenia, musí ho vymeniť výrobca, služba zákazníkom alebo podobne kvalifikovaná osoba, aby sa zabránilo ohrozeniu.
- Opravy tohoto zariadenia smú robiť len odborníci. Neodbornými opravami môžu vzniknúť značné nebezpečenstvá.
- Prístroj smú používať deti od 8 rokov a osoby so zníženými psychickými, zmyslovými alebo mentálnymi schopnosťami a vedomosťami, keď sú pod dozorom alebo keď boli poučené o bezpečnom používaní prístroja a keď chápu, aké riziká z toho vyplývajú.
- Čistenie a bežnú údržbu nesmú deti vykonávať bez dozoru.
- Deti sa nesmú hrať s prístrojom.
- Deti musia byť pod dozorom, aby bolo zabezpečené, že sa so zariadením nebudú hrať.
- Prístroj odkladajte a používajte mimo dosahu detí mladších ako 8 rokov.

- V prístroji neuskladňujte látky, pri ktorých hrozí nebezpečenstvo výbuchu, napr. sprejové nádoby s hnacím plynom.

**UPOZORNENIE!**

- Odpojte zariadenie z el. siete
 - pred každým čistením a ošetrovaním
 - po každom použití
- Potraviny sa smú uskladniť len v originálnom balení alebo vo vhodných nádobách.

**POZOR!**

- Porovnajte údaj o napätí na typovom štítku s prívodom el. energie, ktorý máte k dispozícii.
- Vo vozidle pripájajte zariadenie len s pripojovacím káblom pre jednosmerný prúd na zásuvku jednosmerného prúdu (na pr. zapalovač cigariet).
- Nikdy nevytáhujte zástrčku zo zásuvky za pripojovací kábel.
- Odpojte vaše chladiace zariadenie a ostatné spotrebiče od batérie skôr než pripojíte rýchlonabíjačku.
- Rozpojte spojenie alebo vypnite chladiace zariadenie, keď vypnete motor. V opačnom prípade sa môže vybiť batéria.
- Chladiace zariadenie nie je vhodné na prepravu dráždivých alebo rozpúšťadlá obsahujúcich látok.

2.2 Bezpečnosť pri prevádzke zariadenia

**NEBEZPEČENSTVO!**

- Nikdy sa nedotýkajte holými rukami obnažených vedení.

**UPOZORNENIE!**

- Pred uvedením do prevádzky dbajte, aby boli prívod a zástrčka suché.

**POZOR!**

- Nepoužívajte žiadne elektrické prístroje vo vnútri chladiaceho zariadenia, okrem prístrojov, ktoré sú na to doporučené výrobcom zariadenia.
- Nepostavte zariadenie v blízkosti otvoreného ohňa alebo iných zdrojov tepla (kúrenie, slnečné žiarenie, plynové kachle atď.).

- **Nebezpečenstvo prehriatia!**
Vždy dbajte, aby teplo, ktoré pri prevádzke vzniká, bolo možné dostatočne odvádzať. Postarajte sa, aby zariadenie stálo v dostatočnej vzdialenosti od stien alebo predmetov, aby mohol vzduch cirkulovať.
- Dbajte, aby nedošlo k zakrytiu vetracích otvorov.
- Do vnútornej nádoby nedávajte žiadne kvapaliny alebo ľad.
- Nikdy neponorte zariadenie do vody.
- Chráňte zariadenie a káble pred horúčavou a vlhkom.

3 Obsah dodávky

obr. 1, strane 3, zobrazuje obsah dodávky.

Pol.	Množstvo	Označenie
1	1	Chladiaci box
2	1	Prípojný kábel pre 12/24 V \equiv prípojku
–	1	Návod na obsluhu

3.1 Príslušenstvo

Pre prevádzku zariadenia v sieti so striedavým prúdom vám odporúčame použiť nasledujúce usmerňovače od spoločnosti WAECO.

Dostupné ako príslušenstvo (nie je súčasťou dodávky):

- 220–240 V: CoolPower EPS100
- 110–240 V: CoolPower MPS35

4 Používanie v súlade s určením



Chladiaci box je vhodný na chladenie a udržiavanie potravín v chlade. Prístroj je vhodný na prevádzku v člnoch.

Prístroj je dimenzovaný na prevádzku prostredníctvom 12 V \equiv alebo 24 V \equiv palubnej zásuvky vozidla (napr. autozapaľovač), člna alebo obytného automobilu.

**POZNÁMKA**

Pre prevádzku zariadenia v sieti so striedavým prúdom vám odporúčame použiť nasledujúce usmerňovače:

- 220–240 V: WAECO CoolPower EPS100
- 110–240 V: WAECO CoolPower MPS35

**UPOZORNENIE! Ohrozenie zdravia!**

Skontrolujte, či chladiaci výkon prístroja zodpovedá požiadavkám potravín alebo liekov, ktoré chcete chladiť.

5 Opis činnosti

Chladiaci box môže schladiť potraviny, udržiavať ich v chlade alebo ich hlboko zmraziť. Chladienie sa uskutočňuje prostredníctvom bezúdržbového chladiaceho okruhu s kompresorom. Mimoriadne silná izolácia a výkonný kompresor zabezpečia zvlášť rýchle chladienie.

Chladiaci box je vhodný na mobilné použitie.

Pri používaní v člnoch môže byť chladiaci box vystavený trvalému nakloneniu 30°.



Dvojstupňový (CDF 18)/trojstupňový (CDF 26, CDF 36, CDF 46) snímač stavu batérie, integrovaný v zariadení, chráni vašu batériu vo vozidle pred príliš veľkým vybitím.

5.1 Ovládacie a indikačné prvky

CDF 18

Ovládacie pole a pripojovací konektor (obr. **2**, strane 3):

Pol.	Označenie	Vysvetlenie
1	TEPLOTA	Regulátor teploty, Teplota chladenia v koncových polohách: CHLADENIE: +10 °C MRAZENIE: -18 °C
2	POWER	Prevádzková indikácia LED svieti zeleno: Prístroj je zapnutý a pripravený na prevádzku LED svieti žltou farbou: nastavená teplota sa dosiahla
3	ERROR	LED bliká červeno: Napätie batérie nie je dostatočné
4	MONITOR BATÉRIE	Zapnutie/Kontrola batérie: 0: Prístroj je vypnutý HIGH: Prístroj je zapnutý, kontrola batérie je v režime HIGH LOW: Prístroj je zapnutý, kontrola batérie je v režime LOW
5	12/24 V DC	Prípojná zásuvka napájania jednosmerným napätím

CDF 26

Ovládacie pole a pripojovací konektor (obr. **3**, strane 3, obr. **5**, strane 4):

Pol.	Označenie	Vysvetlenie
1	Tlačidlo zap./vyp.	Zapne a vypne chladiaci box, keď sa tlačidlo podrží stlačené jednu až dve sekundy
2	POWER	Prevádzková indikácia
		LED svieti zeleno: Kompresor je zapnutý
		LED svieti oranžovo: Kompresor je vypnutý
		LED bliká oranžovo: Displej je vypnutý, stav nabitia batérie je nízky
3	ERROR	LED bliká červeno: Zapnutý prístroj nie je pripravený na prevádzku
4	SET	Zvolí režim zadávania Nastavenie teploty Nastavenie jednotky teploty (°Celsius alebo °Fahrenheit) Nastavenie snímača stavu batérie
5	–	Zobrazuje teplotu v chladiacej priehradke Prvé tri miesta štvormiestneho displeja zobrazujú teplotu, štvrté miesto jednotku teploty (°C alebo °F).
6	UP +	Jedno stlačenie zvýši zvolenú hodnotu zadania
7	DOWN –	Jedno stlačenie zníži zvolenú hodnotu zadania

CDF 36, CDF 46

Ovládacie pole a pripojovací konektor (obr. **4**, strane 4, obr. **5**, strane 4):

Pol.	Označenie	Vysvetlenie
1	Tlačidlo zap./vyp.	Zapne a vypne chladiaci box, keď sa tlačidlo podrží stlačené jednu až dve sekundy
2	POWER	Prevádzková indikácia
		LED svieti zeleno: Kompresor je zapnutý
		LED svieti oranžovo: Kompresor je vypnutý
		LED bliká oranžovo: Displej je vypnutý, stav nabitia batérie je nízky
3	ERROR	LED bliká červeno: Zapnutý prístroj nie je pripravený na prevádzku
4	SET	Zvolí režim zadávania Nastavenie teploty Nastavenie jednotky teploty (°Celsius alebo °Fahrenheita) Nastavenie snímača stavu batérie
5	–	Zobrazuje teplotu v chladiacej priehradke Prvé tri miesta štvormiestneho displeja zobrazujú teplotu, štvrté miesto jednotku teploty (°C alebo °F).
6	ADJUST	Jedno stlačenie zvýši zvolenú hodnotu zadania Jedno stlačenie zníži zvolenú hodnotu zadania

6 Obsluha

6.1 Pred prvým použitím



POZNÁMKA

Pred uvedením nového chladiaceho boxu do prevádzky by ste ho z hygienických dôvodov mali vyčistiť zvonku a zvnútra vlhkou handričkou (pozri kap. „Čistenie a ošetrovanie“ na strane 266).

6.2 Tipy na úsporu energie

- Zvoľte dobre odvetrané a pred slnečným žiarením chránené miesto osadenia.
- Teplé jedlá nechajte najprv ochladiť, pokým ich budete v zariadení udržiavať studené.
- Neotvárajte chladiace zariadenia častejšie než je to potrebné.
- Nenechávajte chladiace zariadenie otvorené dlhšie než je to potrebné.
- Odmrazte chladiaci box, akonáhle sa vytvorí vrstva námrazy.
- Zabráňte tak nepotrebné nízkej vnútornej teplote.

6.3 Pripojenie chladiaceho boxu

Chladiaci box možno prevádzkovať s jednosmerným napätím 12 V alebo 24 V.



POZOR! Nebezpečenstvo poškodenia zariadenia!

Pred nabíjaním batérie rýchlonabíjacím prístrojom odpojte chladiaci box a iné spotrebiče od batérie.

Nadmerné napätie môže poškodiť elektroniku prístrojov.

Kvôli bezpečnosti je chladiaci box vybavený elektronickou ochranou proti prepólovaniu, ktorá chráni chladiaci box pred prepólovaním pri pripojení batérie a pred skratom.

- Zasuňte 12/24V prípojný kábel (obr. **1** 2, strane 3) do zásuvky jednosmerného napätia a zapojte ho do autozapaľovača alebo 12 V alebo 24 V zásuvky.

6.4 Používanie ochranného snímača stavu batérie

Ak sa chladiaci box používa pri vypnutom zapalovaní vozidla, box sa samočinne vypne, akonáhle napájacie napätie klesne pod nastavenú hodnotu. Chladiaci box sa znova zapne, akonáhle sa nabitím batérie dosiahne znovuzapínacie napätie.



POZOR! Nebezpečenstvo poškodenia!

Batéria pri vypnutí kontrolným snímačom stavu batérie už nemá svoju plnú kapacitu nabitia, vyvarujte sa viacnásobného spúšťania alebo prevádzky spotrebičov prúdu bez dlhších nabíjacích fáz. Postarajte sa, aby sa batéria opäť nabila.

V režime „HIGH“ reaguje ochranný snímač stavu batérie rýchlejšie ako v stupni „LOW“ (pozri nasledovnú tabuľku).

CDF 18:

Režim s kontrolným snímaním stavu batérie	LOW	HIGH
Vypínacie napätie 12 V	10,2 V ± 0,3 V	11,2 V ± 0,3 V
Znovuzapínacie napätie 12 V	11,2 V ± 0,3 V	12,2 V ± 0,3 V
Vypínacie napätie 24 V	22,0 V ± 0,3 V	23,9 V ± 0,3 V
Znovuzapínacie napätie 24 V	23,3 V ± 0,3 V	25,1 V ± 0,3 V

CDF 26, CDF 36, CDF 46:

Režim s kontrolným snímaním stavu batérie	LOW	MED	HIGH
Vypínacie napätie 12 V	10,1 V	11,4 V	11,8 V
Znovuzapínacie napätie 12 V	11,1 V	12,2 V	12,6 V
Vypínacie napätie 24 V	21,5 V	24,1 V	24,6 V
Znovuzapínacie napätie 24 V	23,0 V	25,3 V	26,2 V

**POZNÁMKA**

Keď sa chladiaci box napája štartovacou batériou, zvolte režim kontrolného snímania stavu batérie „HIGH“. Keď je chladiaci box pripojený k napájacej batérii, stačí režim kontrolného snímania stavu batérie „LOW“.

Keď chcete chladiaci box prevádzkovať prostredníctvom usmerňovača v sieti so striedavým napätím, nastavte kontrolný snímač stavu batérie na „LOW“.

CDF26: Nastavenie režimu snímača stavu batérie

Keď chcete zmeniť režim snímača stavu batérie, postupujte nasledovne:

- Zapnite chladiaci box.
- Trikrát stlačte tlačidlo „SET“.
- Tlačidlami „+“ alebo „-“ nastavte režim snímača stavu batérie.
- ✓ Displej zobrazí na niekoľko sekúnd nastavený režim. Displej niekoľkokrát zabliká, kým sa vráti zobrazenie aktuálnej teploty.

CDF36, CDF46: Nastavenie režimu snímača stavu batérie

Keď chcete zmeniť režim snímača stavu batérie, postupujte nasledovne:

- Zapnite chladiaci box.
- Trikrát stlačte tlačidlo „SET“.
- Tlačidlom „ADJUST“ nastavte režim snímača stavu batérie.

6.5 Používanie chladiaceho boxu***POZOR! Nebezpečenstvo prehriatia!***

Dbajte na to, aby sa teplo, ktoré vzniká pri prevádzke, dostatočne mohlo odvádzať. Dbajte na to, aby vetracie otvory neboli zakryté. Zabezpečte, aby bol prístroj v dostatočnej vzdialenosti od stien alebo predmetov, aby bola umožnená cirkulácia vzduchu.

- Postavte chladiaci prístroj na pevný podklad. Dbajte na to, aby vetracie otvory neboli zakryté a aby sa teplo mohlo dobre odvádzať.
- Chladiaci box pripojte, pozri kap. „Pripojenie chladiaceho boxu“ na strane 260.

***POZOR! Nebezpečenstvo následkom príliš nízkej teploty!***

Dbajte na to, aby sa v chladiacom boxe nachádzali len predmety, príp. tovar, ktorý sa môže chladíť na zvolenú teplotu.

Zaistenie chladiaceho boxu

- Zatvorte veko.
- Zatlačte zaistenie (obr. **6** 1, strane 4) nadol tak, aby zapadlo.

CDF 18: Zapnutie chladiaceho boxu

- ▶ Posuňte posuvný spínač „BATTERY MONITOR“ do polohy „HIGH“ pre prevádzku prostredníctvom štartovacej batérie alebo do polohy „LOW“ pre prevádzku prostredníctvom napájacej batérie.

**POZNÁMKA**

Keď chcete chladiaci box prevádzkovať prostredníctvom usmerňovača v sieti so striedavým napätím, nastavte kontrolný snímač stavu batérie na „LOW“.

- ✓ LED „POWER“ svieti zelenou farbou.
- ✓ Chladiaci box sa spustí s chladením vnútorného priestoru.
- ▶ Nastavte teplotu chladenia pomocou regulátora teploty „TEMPERATURE“.
- ✓ Keď sa dosiahne nastavená teplota chladenia, svieti LED „POWER“ žltou farbou.

CDF 26, CDF 36, CDF 46: Zapnutie chladiaceho boxu

- ▶ Na tri sekundy stlačte tlačidlo „ON/OFF“.
- ✓ LED „POWER“ svieti zelenou farbou.
- ✓ Displej sa zapne a zobrazí aktuálnu teplotu chladenia.
- ✓ Chladiaci box sa spustí s chladením vnútorného priestoru.

**POZNÁMKA**

Keď chcete chladiaci box prevádzkovať prostredníctvom usmerňovača v sieti so striedavým napätím, nastavte kontrolný snímač stavu batérie na „LOW“.

CDF 18: Vypnutie chladiaceho boxu

- ▶ Vyprázdňte chladiaci box.
- ▶ Vypnite chladiaci box: Posuňte posuvný spínač „BATTERY MONITOR“ do polohy „0“.
- ▶ Vytiahnite prípojný kábel.

Ak chladiaci box dlhší čas nebudete používať:

- ▶ Nechajte veko pootvorené. Zabráňte tak tvorbe zápachu.

CDF 26, CDF 36, CDF 46: Vypnutie chladiaceho boxu

- Vyprázdňte chladiaci box.
- Vypnite chladiaci box.
- Vytiahnite prípojný kábel.

Ak chladiaci box dlhší čas nebudete používať:

- Nechajte veko pootvorené. Zabráňte tak tvorbe zápachu.

6.6 Nastavenie teploty**CDF 26:**

- Jedenkrát stlačte tlačidlo „SET“.
- Tlačidlami „+“ alebo „-“ nastavte teplotu chladenia.
- ✓ Displej zobrazí na niekoľko sekúnd požadovanú teplotu chladenia. Displej niekoľkokrát zabliká, kým sa vráti zobrazenie aktuálnej teploty.

CDF 36, CDF 46:

- Jedenkrát stlačte tlačidlo „SET“.
- Tlačidlom „ADJUST“ nastavte teplotu chladenia.

Displej zobrazí na niekoľko sekúnd požadovanú teplotu chladenia. Displej niekoľkokrát zabliká, kým sa vráti zobrazenie aktuálnej teploty.

6.7 Výber jednotky teploty**CDF 26:**

Môžete si zvoliť zobrazenie teploty v °Celzia alebo °Fahrenheita. Postupujte takto:

- Zapnite chladiaci box.
- Dvakrát stlačte tlačidlo „SET“.
- Tlačidlami „+“ alebo „-“ nastavte jednotku teploty – °Celzia alebo °Fahrenheita.
- ✓ Displej zobrazí na niekoľko sekúnd nastavenú jednotku teploty. Displej niekoľkokrát zabliká, kým sa vráti zobrazenie aktuálnej teploty.

CDF 36, CDF 46:

Môžete si zvoliť zobrazenie teploty v °Celzia alebo °Fahrenheita. Postupujte takto:

- Zapnite chladiaci box.
- Dvakrát stlačte tlačidlo „SET“.
- Tlačidlom „ADJUST“ nastavte jednotku teploty – °Celzia alebo °Fahrenheita.

6.8 Odmrazenie chladiaceho boxu

Vlhký vzduch sa môže zrážať na odparovači alebo vnútri chladiaceho boxu ako srieň, čím sa znižuje chladiaci výkon. Prístroj včas odmrázte.

***POZOR! Nebezpečenstvo poškodenia zariadenia!***

Na odstránenie vrstvy námrazy alebo uvoľnenie primrazených predmetov nepoužívajte tvrdé alebo špicaté nástroje.

Pri odmravovaní chladiaceho boxu postupujte nasledovne:

- Chladené potraviny vyberte.
- V prípade potreby ich uskladnite v inom chladiacom prístroji, aby zostali schladené.
- Prístroj vypnite.
- Nechajte veko otvorené.
- Rozmrazenú vodu poutierajte.

6.9 Výmena konektorovej poistky (12/24 V)

- Stiahnite kompenzačnú objímku (obr. **7** 4, strane 4) z konektora.
- Vyskrutkujte skrutku (obr. **7** 5, strane 4) z hornej polovice krytu (obr. **7** 1, strane 4).
- Opatrne vyberte hornú polovicu krytu z dolnej (obr. **7** 6, strane 4).
- Vyberte von kontaktný svorník (obr. **7** 3, strane 4).
- Vymeňte chybnú poistku (obr. **7** 2, strane 4) za novú s rovnakou hodnotou (8A 32V).
- Zložte konektor naspäť v opačnom poradí.

6.10 Výmena žiarovky (CDF26, CDF36, CDF46)

- ▶ Stlačte spínací pin (obr. **8** 2, strane 5) nadol tak, aby sa priehľadná časť (obr. **8** 1, strane 5) svetla dalo odobrať dopredu.
- ▶ Vymeňte žiarovku.
- ▶ Svetlo znova vložte do krytu.

7 Čistenie a ošetrovanie



VÝSTRAHA!

Pred každým čistením a ošetrovaním odpojte zariadenie od siete.



POZOR! Nebezpečenstvo poškodenia!

- Nikdy nečistite chladiace zariadenie pod tečúcou vodou alebo dokonca v preplachovacej vode.
- Nepoužívajte na čistenie žiadne ostré alebo tvrdé predmety, lebo tieto by mohli chladiace zariadenie poškodiť.

- ▶ Príležitostne vyčistite zariadenie zvnútra aj zvonku s vlhkou utierkou.
- ▶ Zabezpečte, aby vetracie a odvetšňovacie otvory prístroja boli bez prachu a nečistôt, aby sa teplo vznikajúce pri prevádzke mohlo odvádzať a aby sa prístroj nepoškodil.

8 Záruka

Platí zákonom stanovená záručná lehota. Ak by bol výrobok chybný, obráťte sa na pobočku vo vašej krajine (adresy pozri na zadnej strane návodu) alebo na vášho špecializovaného predajcu.

Ak žiadate o vybavenie opravy alebo nárokov vyplývajúcich zo záruky, musíte priložiť nasledovné podklady:

- kópiu faktúry s dátumom kúpy,
- dôvod reklamácie alebo opis chyby.

9 Odstránenie poruchy

Porucha	Možná príčina	Návrh riešenia
Prístroj nefunguje, LED nesvieti.	V 12/24 V zásuvke (autozapaľovač) vo vozidle nie je napätie.	Vo väčšine vozidiel sa musí zapnúť zapaľovanie, aby mal autozapaľovač napätie.
	Zásuvka striedavého napätia nevedie napätie.	Vyskúšajte inú zásuvku.
Prístroj nechladí (konektor je zasunutý, LED „POWER“ svieti).	Kompresor je chybný.	Opravy smie vykonávať len autorizovaný servis.
Prístroj nechladí (konektor je zasunutý, LED „ERROR“ bliká).	Napätie batérie nie je dostatočné.	Skontrolujte batériu a v prípade potreby ju nabite.
Pri prevádzke cez 12/24 V zásuvku (autozapaľovač): Zapaľovanie je zapnuté, prístroj nefunguje a LED nesvieti. Vytiahnite konektor zo zásuvky a vykonajte nasledovné kontroly.	Objímka autozapaľovača je znečistená. To má za následok zlý elektrický kontakt.	Keď sa konektor chladiaceho boxu v autozapaľovači veľmi zohreje, musí sa buď vyčistiť objímka autozapaľovača alebo konektor pravdepodobne nie je správne zostavený.
	Poistka 12/24 V konektora je prepálená.	Vymeňte poistku (5 A) konektora 12 V, pozri kap. „Výmena konektorovej poistky (12/24 V)“ na strane 265
	Poistka vozidla je prepálená.	Vymeňte poistku vozidla zásuvky 12/24 V (zvyčajne 15 A) (dodržiavajte pritom návod na prevádzku vášho automobilu).
LED „ERROR“ bliká dlhšie ako 2 min. nasledovne: 3x blikne, prestávka, 3x blikne, prestávka, ...	Prístroj je chybný.	Opravy smie vykonávať len autorizovaný servis.



10 Likvidácia

- Obalový materiál podľa možnosti odovzdajte do príslušného odpadu na recykláciu.



Keď výrobok definitívne vyradíte z prevádzky, informujte sa v najbližšom recyklačnom stredisku alebo u vášho špecializovaného predajcu o príslušných predpisoch týkajúcich sa likvidácie.

11 Technické údaje

	WAECO CoolFreeze			
	CDF18	CDF26	CDF36	CDF46
Č. výrobku:	9105100002	9105303457	9105303458	9105303459
Obsah:	18 l	21 l	31 l	39 l
Pripájacie napätie:	12/24 V \approx			
Menovitý prúd:				
12 V \approx :	4,0 A \pm 0,5	5,0 A \pm 0,5	5,0 A \pm 0,5	5,0 A \pm 0,5
24 V \approx :	1,7 A \pm 0,5	2,5 A \pm 0,5	2,5 A \pm 0,5	2,5 A \pm 0,5
Chladiaci výkon:	+10 °C až -18 °C		+10 °C až -15 °C	
Rozmery (Š x V x H) v mm:	456 x 414 x 300	550 x 425 x 260	560 x 380 x 340	560 x 475 x 340
Hmotnosť:	11,5 kg	12,7 kg	12,4 kg	13,7 kg
Skúšky/ Certifikáty:	  			



POZNÁMKA

Keď teplota okolia prekročí 32 °C (90 °F) nie je viac možné dosiahnuť minimálnu teplotu.

Chladiaci obvod obsahuje R134a.

A készülék első használata előtt gondosan olvassa el és őrizze meg ezt a használati utasítást. Ha a készüléket továbbadja, mellékelje hozzá a használati utasítást is.

A gyártó nem felelős olyan károkért vagy sérülésekért, amelyeket **nem rendeltetésszerű használat** vagy **hibás kezelés** okozott.

Tartalomjegyzék

1	Szimbólumok magyarázata	269
2	Biztonsági tudnivalók	270
3	Szállítási terjedelem	272
4	Rendeltetésszerű használat	273
5	Működési leírás	273
6	Kezelés	277
7	Tisztítás és karbantartás	284
8	Szavatosság	284
9	Hibaelhárítás	285
10	Ártalmatlanítás	285
11	Műszaki adatok	286

1 Szimbólumok magyarázata



VESZÉLY!

Biztonsági tudnivaló: Az utasítás figyelmen kívül hagyása halált vagy súlyos sérülést okoz.



FIGYELMEZTETÉS!

Biztonsági tudnivaló: Az utasítás figyelmen kívül hagyása halált vagy súlyos sérülést okozhat.



VIGYÁZAT!

Biztonsági tudnivaló: Az utasítás figyelmen kívül hagyása sérüléseket okozhat.

**FIGYELEM!**

Ha nem veszi figyelembe az információt, az anyagkárosodást eredményezhet, és káros kihatással lehet a termék működésére.

**MEGJEGYZÉS**

Kiegészítő információk a termék kezelésével kapcsolatosan.

➤ **Tevékenység:** Ez a szimbólum jelzi, hogy tennie kell valamit. A szükséges tevékenységek lépésről-lépésre követhetők.

✓ Ez a szimbólum egy tevékenység eredményét jelzi.

1 ábra 5, 3. oldal: Ez az információ egy ábra egyik elemére utal, jelen példában az „5. tételre az 1. ábrán, a 3. oldalon”.

2 Biztonsági tudnivalók

2.1 Általános biztonság

**FIGYELMEZTETÉS!**

- Ha a készüléken sérülések láthatók, akkor azt nem szabad üzembe helyezni.
- Ha a készülék csatlakozókábele megsérül, akkor azt – a veszélyeztetések elkerülése érdekében – a gyártóval, a vevőszolgálattal vagy egy hasonlóan képzett szakemberrel kell kicseréltetni.
- Javításokat csak szakemberek végezhetnek a készüléken. Nem szakszerű javítások jelentős veszélyeket okozhatnak.
- Jelen készüléket 8 év feletti gyermekek, valamint korlátozott fizikai, érzékszervi és szellemi képességű, illetve megfelelő tapasztalattal és/vagy tudással nem rendelkező személyek csak felügyelet mellett, illetve a készülék biztonságos használatát és az abból eredő veszélyeket megértve használhatják.
- A tisztítást és a felhasználói karbantartást gyermekek felügyelet nélkül nem végezhetik.
- A készülékkel gyerekek nem játszhatnak.
- A gyermekekre figyelni kell, hogy a készülékkel ne játsszanak.

- A készüléket 8 év alatti gyermekek által nem hozzáférhető módon tárolja és használja.
- Ne tároljon a készülékben robbanékony anyagokat (például éghető hajtógázt tartalmazó permetpalackokat).

**VIGYÁZAT!**

- Az alábbi esetekben mindig húzza ki a készülék csatlakozódugóját a hálózati aljzatból:
 - minden tisztítás és karbantartás előtt
 - minden használat után.
- Élelmiszert csak eredeti csomagolásban vagy megfelelő tárolókban szabad tárolni.

**FIGYELEM!**

- Hasonlítsa össze a típustáblán feltüntetett a feszültségadatokot a rendelkezésre álló energiaellátással.
- A készüléket csak az egyenáramú csatlakozókábelen keresztül csatlakoztassa a jármű egyenáramú aljzatához (pl. szivargyújtóhoz).
- Soha ne húzza ki a csatlakozódugót a csatlakozókábelnél fogva az aljzatból.
- Kösse le a hűtőkészüléket és más fogyasztókat az akkumulátorról, mielőtt gyorsító berendezést csatlakoztatna rá.
- Húzza ki a csatlakozódugót vagy kapcsolja ki a hűtőkészüléket, ha a jármű motorját kikapcsolja. Ellenkező esetben az akkumulátor lemerülhet.
- A hűtőkészülék nem alkalmas maró hatású vagy oldószert tartalmazó anyagok szállítására.

2.2 Biztonság a készülék üzemeltetése során

**VESZÉLY!**

- Soha ne fogjon meg pusztá kézzel csupaszig vezetőket.

**VIGYÁZAT!**

- Üzembe helyezés előtt ügyeljen arra, hogy a vezeték és a dugasz száraz legyen.

**FIGYELEM!**

- Ne használjon elektromos készülékeket a hűtőkészüléken belül, kivéve ha ezeket a készülékeket a gyártó erre a célra javasolja.
- Ne helyezze a készüléket nyílt láng vagy más hőforrás közelébe (fűtés, erős napsugárzás, gázkályha stb.).
- **Túlforrósodás veszélye!**
Mindig ügyeljen arra, hogy az üzemeltetés során keletkező hő kielégítően eltávozhasson. A levegő keringetése érdekében gondoskodjon arról, hogy a készülék kielégítő távolságban álljon a faltól vagy tárgyaktól.
- Ügyeljen arra, hogy a szellőzőnyílások ne legyenek lefedve.
- Ne töltsön folyadékot vagy jeget a belső tartályba.
- Soha ne merítse vízbe a készüléket.
- Védje a készüléket és a kábeleket a hőtől és a nedvességtől.

3 Szállítási terjedelem

A szállítási terjedelmet az **1.** ábra, 3. oldal mutatja.

Szám	Mennyiség	Megnevezés
1	1	Hűtőláda
2	1	Csatlakozókábel 12/24 V== csatlakozáshoz
–	1	Kezelési útmutató

3.1 Tartozékok

A készülék váltakozó áramú hálózaton történő üzemeltetéséhez célszerű a WAECO alábbi hálózati egyenirányítót használni:

Tartozékként kapható (nincs mellékelve):

- 220–240 V: CoolPower EPS100
- 110–240 V: CoolPower MPS35

4 Rendeltetésszerű használat



A hűtőláda élelmiszerek hűtésére és fagyasztására alkalmas. A készülék hajókon való üzemeltetésre is alkalmas.

A készülék jármű (például szivargyújtó), hajó vagy lakókocsi 12 V_{DC} vagy 24 V_{DC} feszültségű fedélzeti dugaszolóaljzatáról üzemeltethető.



MEGJEGYZÉS

A készülék váltakozó áramú hálózaton történő üzemeltetéséhez célszerű az alábbi hálózati egyenirányítókat használni:

- 220–240 V: WAECO CoolPower EPS100
- 110–240 V: WAECO CoolPower MPS35



VIGYÁZAT! Egészségkárosodás veszélye!

Ellenőrizze, hogy a készülék hűtőteljesítménye megfelel-e a hűteni kívánt élelmiszerek vagy gyógyszerek követelményeinek.

5 Működési leírás

A hűtőláda áruk lehűtésére, hidegen tartására, illetve mélyhűtésére alkalmas. A hűtést karbantartást nem igénylő, kompresszorral ellátott hűtőkör teszi lehetővé. A különösen hatékony szigetelés és az erőteljes kompresszor különösen gyors hűtést biztosít.

A hűtőláda mobil használatra alkalmas.

Hajókon történő használat esetén a hűtőláda tartósan 30°-os dőlésnek is kitéhető.



A jármű akkumulátorát a készülékbe épített kétfokozatú (CDF 18) / háromfokozatú (CDF 26, CDF 36, CDF 46) akkuőr védi a túlzott lemerüléstől.

5.1 Kezelő- és kijelzőelemek

CDF 18

Kezelőmező és csatlakozóaljzat (**2**. ábra, 3. oldal):

Szám	Megnevezés	Magyarázat
1	TEMPERATURE	Hőmérséklet-szabályozó, hűtési hőmérséklet a végállásokban: COLD: +10 °C FREEZE: -18 °C
2	POWER (Tápellátás)	Üzemjelző A LED zölden világít: A készülék be van kapcsolva és üzemkész A LED sárgán világít: A rendszer elérte a beállított hőmérsékletet
3	ERROR (Hiba)	A LED pirosan villog: A feszültség túl alacsony.
4	BATTERY MONITOR	Bekapcsoló/akkuőr: 0: A készülék ki van kapcsolva HIGH: A készülék be van kapcsolva, az akkuőr HIGH módban van LOW: A készülék be van kapcsolva, az akkuőr LOW módban van
5	12/24V DC	Csatlakozóaljzat egyenfeszültségű tápellátáshoz

CDF 26

Kezelőmező és csatlakozóaljzat (**3**. ábra, 3. oldal, **5**. ábra, 4. oldal):

Szám	Megnevezés	Magyarázat
1	ON/OFF	A gombot egy-két másodpercig megnyomva a készülék ki- vagy bekapcsolására szolgál
2	POWER (Tápellátás)	<p>Üzemjelző</p> <p>A LED zölden világít: A kompresszor be van kapcsolva</p> <p>A LED narancssárgán világít: A kompresszor ki van kapcsolva</p> <p>A LED narancssárgán villog: A kijelző ki van kapcsolva, az akkumulátor túlságosan lemerült</p>
3	ERROR (Hiba)	<p>A LED pirosan villog: A bekapcsolt készülék nem üzemkész</p>
4	SET (Beállítás)	<p>Meghatározza a a beviteli módot</p> <p>A hőmérséklet beállítása</p> <p>A hőmérsékletegység (°C vagy °F) beállítása</p> <p>Akkuőr beállítása (Low, Med, High)</p>
5	–	<p>Kijelzi a hűtőrekeszben lévő hőmérsékletet</p> <p>A négy számjegyű kijelző első három helye a hőmérsékletet jeleníti meg, míg a negyedik helyen a hőmérsékletegységet (°C vagy °F) jelzi ki.</p>
6	UP + (Fel)	Egyszeri megnyomása növeli a kiválasztott beviteli értéket
7	DOWN – (Le)	Egyszeri megnyomása csökkenti a kiválasztott beviteli értéket

CDF 36, CDF 46

Kezelőmező és csatlakozóaljzat (**4.** ábra, 4. oldal, **5.** ábra, 4. oldal):

Szám	Megnevezés	Magyarázat
1	ON/OFF	A gombot egy-két másodpercig megnyomva a készülék ki- vagy bekapcsolására szolgál
2	POWER (Tápellátás)	<p>Üzemjelző</p> <p>A LED zölden világít: A kompresszor be van kapcsolva</p> <p>A LED narancssárgán világít: A kompresszor ki van kapcsolva</p> <p>A LED narancssárgán villog: A kijelző ki van kapcsolva, az akkumulátor túlságosan lemerült</p>
3	ERROR (Hiba)	<p>A LED pirosan villog: A bekapcsolt készülék nem üzemkés</p>
4	SET (Beállítás)	<p>Meghatározza a a beviteli módot</p> <p>A hőmérséklet beállítása</p> <p>A hőmérséklet egység (°C vagy °F) beállítása</p> <p>Akkuőr beállítása (Low, Med, High)</p>
5	–	<p>Kijelzi a hűtőrekeszben lévő hőmérsékletet</p> <p>A négy számjegyű kijelző első három helye a hőmérsékletet jeleníti meg, míg a negyedik helyen a hőmérséklet egységet (°C vagy °F) jelzi ki.</p>
6	ADJUST	Kiválasztott beviteli érték növelése vagy csökkentése

6 Kezelés

6.1 Az első használat előtt



MEGJEGYZÉS

Mielőtt az új hűtőládát üzembe helyezné, higiéniai okokból tisztítsa meg belül és kívül nedves ruhával (lásd „Tisztítás és karbantartás” fejj., 284. oldal).

6.2 Energiatakarékossági javaslatok

- A készülék működtetéséhez válasszon jól szellőző és napfénytől védett helyet.
- Hagyja lehűlni a meleg ételeket, mielőtt azokat hidegen tartaná a készülékben.
- Ne nyissa ki a hűtőkészüléket a szükségesnél gyakrabban.
- Ne hagyja nyitva a hűtőkészüléket a szükségesnél hosszabban.
- Ha a hűtőládában jég réteg alakult ki, olvassza le.
- Kerülje a fölöslegesen alacsony belső hőmérsékletet.

6.3 A hűtőláda csatlakoztatása

A hűtődoboz 12 V vagy 24 V egyenfeszültséggel üzemeltethető.



FIGYELEM! Készülékkárosodások veszélye!

Kösse le a hűtőládát és más fogyasztókat az akkumulátorról, mielőtt az akkumulátort gyorstöltő készülékkel töltené fel! A készülékek elektronikáját a túlfeszültség károsíthatja.

A biztonság érdekében a hűtődoboz elektronikus polaritásvédelemmel rendelkezik, amely a hűtődobozt az akkumulátorhoz való csatlakoztatásnál póluscserre és rövidzárlat ellen védi.

- Dugja be a 12/24 V-os csatlakozókábelt (**1**. ábra 2, 3. oldal) az egyenfeszültségű aljzatba, majd csatlakoztassa a kábelt a szivargyújtóhoz, illetve egy 12 V-os vagy 24 V-os aljzathoz.

6.4 Az akkuőr használata

Ha a hűtőládát kikapcsolt gyújtás mellett a járműben használja, akkor a hűtőláda automatikusan kikapcsol, amint a tápfeszültség egy beállítható érték alá csökken. A hűtőkészülék ismét bekapcsol, amint az akkumulátor a feltöltés során eléri az újrabekapcsolási feszültséget.



FIGYELEM! Sérülésveszély!

Az akkumulátor az akkuőr általi lekapcsolás esetén már nem rendelkezik teljes töltéskapacitásával; ilyen esetben kerülje a többszöri indítást vagy áramfogyasztók hosszabb töltési fázisok nélkül történő üzemeltetését. Gondoskodjon az akkumulátor újratöltéséről.

„HIGH” üzemmódban az akkuőr hamarabb jelez, mint „LOW” üzemmód esetén (lásd a következő táblázatot).

CDF 18:

Akkuőr-üzemmód	LOW	HIGH
Kikapcsolási feszültség 12 V esetén	10,2 V ± 0,3 V	11,2 V ± 0,3 V
Újrabekapcsolási feszültség 12 V esetén	11,2 V ± 0,3 V	12,2 V ± 0,3 V
Kikapcsolási feszültség 24 V esetén	22,0 V ± 0,3 V	23,9 V ± 0,3 V
Újrabekapcsolási feszültség 24 V esetén	23,3 V ± 0,3 V	25,1 V ± 0,3 V

CDF 26, CDF 36, CDF 46:

Akkuőr-üzemmód	LOW	MED	HIGH
Kikapcsolási feszültség 12 V esetén	10,1 V	11,4 V	11,8 V
Újrabekapcsolási feszültség 12 V esetén	11,1 V	12,2 V	12,6 V
Kikapcsolási feszültség 24 V esetén	21,5 V	24,1 V	24,6 V
Újrabekapcsolási feszültség 24 V esetén	23,0 V	25,3 V	26,2 V

**MEGJEGYZÉS**

Ha a hűtőládát indítóakkumulátorról használja, akkor válassza a „HIGH” akkuőr-üzemmódot. Ha a hűtőládát valamelyik indítóakkumulátorról használja, akkor elegendő a „LOW” akkuőr-üzemmód.

Ha hálózati egyenirányítón keresztül váltakozó áramú hálózaton szeretné üzemeltetni a hűtőládát, állítsa az akkuőrt „LOW” értékre.

CDF 26: Az akkuőr-üzemmód beállítása

Az akkuőr üzemmódjának módosításához tegye a következőket:

- ▶ Kapcsolja be a hűtőládát.
- ▶ Nyomja meg a „SET” gombot háromszor.
- ▶ Állítsa be a „+”, illetve „-” gomb segítségével az akkumulátorőr megfelelő üzemmódját.
- ✓ A kijelző néhány másodpercig a kiválasztott üzemmódot mutatja. A kijelző néhányszor villog, mielőtt az aktuális hőmérséklet kijelzéséhez visszatér.

CDF 36, CDF 46: Az akkuőr-üzemmód beállítása

Az akkuőr üzemmódjának módosításához tegye a következőket:

- ▶ Kapcsolja be a hűtőládát.
- ▶ Nyomja meg a „SET” gombot háromszor.
- ▶ Állítsa be az „ADJUST” gomb segítségével az akkumulátorőr megfelelő üzemmódját.

6.5 A hűtőláda használata



FIGYELEM! Túlmelegedés miatti veszély!

Mindig ügyeljen arra, hogy az üzemeltetés során keletkező hő kielégítően eltávozhasson. Ügyeljen arra, hogy a szellőzőnyílások ne legyenek lefedve. A levegő keringtetése érdekében gondoskodjon arról, hogy a készülék kielégítő távolságban álljon a faltól vagy tárgytól.

- A hűtőládát szilárd aljzatra állítsa. Ügyeljen arra, hogy a szellőzőnyílások ne legyenek lefedve és a meleg levegő megfelelően távozhasson.
- Csatlakoztassa a hűtőládát, lásd „A hűtőláda csatlakoztatása” fej., 277. oldal.



FIGYELEM! Túl alacsony hőmérséklet miatti veszély!

Ügyeljen arra, hogy csak olyan tárgyak, ill. áruk legyenek a hűtőládaiban, amelyek lehűthetők a kiválasztott hőmérsékletre.

A hűtőláda lezárása

- Zárja le a fedelet.
- Nyomja le a reteszt (6. ábra 1, 4. oldal) addig, hogy az hallhatóan bekattanjon.

CDF 18: A hűtőláda bekapcsolása

- Indítóakkumulátorról való üzemeltetéshez tolja a „BATTERY MONITOR” tolokapcsolót a „HIGH” értékre, tápakumulátorról való üzemeltetéshez pedig a „LOW” értékre.



MEGJEGYZÉS

Ha hálózati egyenirányítón keresztül váltakozó áramú hálózaton szeretné üzemeltetni a hűtőládát, állítsa az akkuórt „LOW” értékre.

- ✓ A „POWER” LED zölden világít.
- ✓ A hűtőláda a belső tér hűtésével kezdi a működést.
- Állítsa be a hűtési hőmérsékletet a „TEMPERATURE” hőmérséklet-szabályozóval.

- ✓ A beállított hűtési hőmérséklet elérése után a „POWER” LED sárgán világít.

CDF 26, CDF 36, CDF 46: A hűtőláda bekapcsolása

- Nyomja meg az „ON/OFF” gombot három másodpercre.
- ✓ A „POWER” LED zölden világít.
- ✓ A kijelző bekapcsol és az aktuális hűtési hőmérsékletet mutatja.
- ✓ A hűtőláda a belső tér hűtésével kezdi a működést.



MEGJEGYZÉS

Ha hálózati egyenirányítón keresztül váltakozó áramú hálózaton szeretné üzemeltetni a hűtőládát, állítsa az akkuórt „LOW” értékre.

CDF 18: A hűtőláda kikapcsolása

- Ürítse ki a hűtőládát.
- Kapcsolja ki a hűtőládát: Tolja a „BATTERY MONITOR” tolókapcsolót „0” állásra.
- Húzza ki a csatlakozókábelt.

Ha a hűtőládát hosszabb ideig nem fogja használni:

- Hagyja a fedelet kissé nyitva. Így megakadályozhatja a szagok képződését.

CDF 26, CDF 36, CDF 46: A hűtőláda kikapcsolása

- Ürítse ki a hűtőládát.
- Kapcsolja ki a hűtőládát.
- Húzza ki a csatlakozókábelt.

Ha a hűtőládát hosszabb ideig nem fogja használni:

- Hagyja a fedelet kissé nyitva. Így megakadályozhatja a szagok képződését.

6.6 A hőmérséklet beállítása

CDF 26:

- Nyomja meg a „SET” gombot egyszer.
- Állítsa be a hűtési hőmérsékletet a „+”, illetve „-” gomb segítségével.
- ✓ A kijelző néhány másodpercig a beállított kívánt hőmérsékletet mutatja. A kijelző néhányszor villog, mielőtt az aktuális hőmérséklet kijelzéséhez visszatér.

CDF 36, CDF 46:

- Nyomja meg a „SET” gombot egyszer.
- Állítsa be a hűtési hőmérsékletet az „ADJUST” gombbal.

A kijelző néhány másodpercig a beállított kívánt hőmérsékletet mutatja. A kijelző néhányszor villog, mielőtt az aktuális hőmérséklet kijelzéséhez visszatér.

6.7 A hőmérséklet mértékegységének kiválasztása

CDF 26:

A hőmérséklet Celsius-fokban vagy Fahrenheit-fokban jeleníthető meg. Ehhez a következő módon járjon el:

- Kapcsolja be a hűtőládát.
- Nyomja meg a „SET” gombot kétszer.
- Állítsa be a hőmérséklet mértékegységét a „+”, illetve „-” gomb segítségével Celsius- vagy Fahrenheit-fokra.
- ✓ A kijelző néhány másodpercig mutatja a beállított hőmérsékletegységet. A kijelző néhányszor villog, mielőtt az aktuális hőmérséklet kijelzéséhez visszatér.

CDF 36, CDF 46:

A hőmérséklet Celsius-fokban vagy Fahrenheit-fokban jeleníthető meg. Ehhez a következő módon járjon el:

- Kapcsolja be a hűtőládát.
- Nyomja meg a „SET” gombot kétszer.

- Állítsa be a hőmérséklet mértékegységét az „ADJUST” gombbal Celsius- vagy Fahrenheit-fokra.

6.8 A hűtőláda leolvasztása

A levegő nedvességtartalma a párologtatónál vagy a hűtőláda belső terében deret képezve csökkenti a hűtőtéljesítményt. Olvassza le időben a készüléket.



FIGYELEM! Készülékkárosodások veszélye!

A jégretegek eltávolítására vagy odafagyott tárgyak leválasztására soha ne használjon kemény vagy hegyes szerszámokat.

A hűtőláda leolvasztásához a következő módon járjon el:

- Vegye ki a hűtött árukat.
- Tárolja azokat adott esetben egy másik hűtőkészülékben, hogy hidegen maradjanak.
- Kapcsolja ki a készüléket.
- Hagyja nyitva a fedelet.
- Törölje fel az olvadékvizet.

6.9 A csatlakozóbiztosíték (12/24 V) kicserélése

- Húzza le a kiegyenlítő hüvelyt (7. ábra 4, 4. oldal) a dugóról.
- Csavarozza ki a csavart (7. ábra 5, 4. oldal) a készülékház felső részéből (7. ábra 1, 4. oldal).
- Óvatosan emelje le a készülékház felső felét az alsóról (7. ábra 6, 4. oldal).
- Vegye ki az érintkezőcsapot (7. ábra 3, 4. oldal).
- Cserélje ki a hibás biztosítékot (7. ábra 2, 4. oldal) azonos értékű (8A 32V) új biztosítékra.
- Fordított sorrendben szerelje össze a dugócsatlakozót.

6.10 Izzó kicserélése (CDF 26, CDF 36, CDF 46)

- ▶ Nyomja lefelé a kapcsolókart (8. ábra 2, 5. oldal) úgy, hogy az égő átlátzó alkatrésze (8. ábra 1, 5. oldal) előrefelé levehető legyen.
- ▶ Cserélje ki az izzólámpát.
- ▶ Helyezze újból vissza az izzólámpát a házba.

7 Tisztítás és karbantartás



FIGYELMEZTETÉS!

A készüléket minden tisztítás és karbantartás előtt válassza le a hálózatról.



FIGYELEM! Sérülés veszélye!

- Soha ne tisztítsa a hűtőkészüléket folyó víz alatt vagy mosogatóvízben.
- Ne használjon a tisztításhoz éles tisztítóeszközöket vagy kemény tárgyakat, mert azok a hűtőkészüléket megsérthetik.

- ▶ Alkalmanként tisztítsa meg a készüléket kívül-belül nedves ruhával.
- ▶ Biztosítsa, hogy a készülék szellőztető és légtelenítő nyílásai por- és szennyeződésmentesek legyenek, mert így az üzem közben létrejövő hő távozhatsz és a készülék nem károsodik.

8 Szavatosság

A termékre a törvény szerinti szavatossági időszak érvényes. A termék meghibásodása esetén forduljon a gyártói lerakathoz (a címeiket lásd jelen útmutató hátoldalán), illetve az illetékes szakkereskedőhöz.

A javításhoz, illetve a szavatossági adminisztrációhoz a következő dokumentumokat kell mellékelnie:

- a számla vásárlási dátummal rendelkező másolatát,
- a reklamáció okát vagy a hibát tartalmazó leírást.

9 Hibaelhárítás

Hiba	Lehetséges ok	Megoldási javaslat
A készülék nem működik, a LED nem világít.	A jármű 12/24 V-os dugaszolóaljzatában (szivargyújtó) nincs feszültség. A váltakozó feszültségű dugaszolóaljzatban nincs feszültség.	A legtöbb járműben be kell kapcsolni a gyújtást ahhoz, hogy feszültség legyen a szivargyújtóban. Próbáljon egy másik dugaszolóaljzatot használni.
A készülék nem hűt (a dugócsatlakozó be van dugva, a „POWER” LED világít).	A kompresszor meghibásodott.	A javítást csak engedéllyel rendelkező vevőszolgálat végezheti el.
A készülék nem hűt (a dugócsatlakozó be van dugva, az „ERROR” LED villog).	Az akkumulátorfeszültség túl alacsony.	Ellenőrizze és szükség esetén töltsé fel az akkumulátort.
12/24 V-os aljzatról (szivargyújtó) történő üzemeltetés esetén: A gyújtás be van kapcsolva, a készülék nem működik és a LED nem világít. Húzza ki a csatlakozódugót az aljzataból és vizsgálja meg a következőket.	A szivargyújtó foglalatá elszennyeződött. Emiatt rossz az elektromos érintkezés. Kiegészített a 12/24 V-os dugócsatlakozó biztosítéka. Kiegészített a jármű biztosítéka.	Ha a hűtláda dugócsatlakozója nagyon felmelegszik a szivargyújtó foglalatában, akkor vagy a foglalatot kell megtisztítani, vagy lehet, hogy a dugócsatlakozó nincs megfelelően összeszerelve. Cserélje ki a 12 V-os dugócsatlakozó biztosítékát (5 A), lásd „A csatlakozóbiztosíték (12/24 V) kicserélése” fejj., 283. oldal Cserélje ki a jármű 12/24 V-os dugaszolóaljzatának biztosítékát (szokásosan 15 A) (ennek során vegye figyelembe az illető jármű kezelési útmutatóját).
Az „ERROR” LED 2 percnél tovább villog a következőképpen: 3x villogás, szünet, 3x villogás, szünet, ...	A készülék hibás	A javítást csak engedéllyel rendelkező vevőszolgálat végezheti.



10 Ártalmatlanítás

- A csomagolóanyagot lehetőleg a megfelelő újrahasznosítható hulladék közé tegye.



Ha a terméket véglegesen kivonja a forgalomból, kérjük, tájékozódjon a legközelebbi hulladékártalmatlanító központnál vagy a szakkereskedőjénél az idevonatkozó ártalmatlanítási előírásokkal kapcsolatosan.

11 Műszaki adatok

	WAECO CoolFreeze			
	CDF18	CDF26	CDF36	CDF46
Cikkszám:	9105100002	9105303457	9105303458	9105303459
Úrtartalom:	18 l	21 l	31 l	39 l
Csatlakozási feszültség:	12 / 24 V $\overline{=}$			
Névleges áram:				
12 V $\overline{=}$:	4,0 A \pm 0,5	5,0 A \pm 0,5	5,0 A \pm 0,5	5,0 A \pm 0,5
24 V $\overline{=}$:	1,7 A \pm 0,5	2,5 A \pm 0,5	2,5 A \pm 0,5	2,5 A \pm 0,5
Hűtési teljesítmény:	+10 °C és –18 °C között		+10 °C és –15 °C között	
Méretetek (szélesség x magasság x mélység) mm-ben:	456 x 414 x 300	550 x 425 x 260	560 x 380 x 340	560 x 475 x 340
Súly:	11,5 kg	12,7kg	12,4 kg	13,7 kg
Vizsgálatok/ tanúsítványok:	  			



MEGJEGYZÉS

32 °C (90 °F) fölötti környezeti hőmérséklet esetén a minimális hőmérséklet már nem érhető el.

A hűtőkör R134a közeget tartalmaz.

GERMANY**Dometic WAECO International GmbH**

Hollefeldstraße 63 · D-48282 Emsdetten

☎ +49 (0) 2572 879-195 · 📠 +49 (0) 2572 879-322

Mail: info@dometic-waeco.de · Internet: www.dometic-waeco.de

AUSTRALIA**Dometic Australia Pty. Ltd.**1 John Duncan Court
Varsity Lakes QLD 4227

☎ +61 7 55076000

📠 +61 7 55076001

Mail: sales@dometic-waeco.com.au

AUSTRIA**Dometic Austria GmbH**Neudorferstrasse 108
2353 Guntramsdorf

☎ +43 2236 908070

📠 +43 2236 90807060

Mail: info@waeco.at

BENELUX**Dometic Benelux B.V.**Ecustraart 3
NL-4879 NP Etten-Leur

☎ +31 76 5029000

📠 +31 76 5029090

Mail: info@dometic.nl

DENMARK**Dometic Denmark A/S**Nordensvej 15, Taulov
DK-7000 Fredericia

☎ +45 75585966

📠 +45 75586307

Mail: info@waeco.dk

FINLAND**Dometic Finland OY**

Mestarintie 4

FIN-01730 Vantaa

☎ +358 20 7413220

📠 +358 9 7593700

Mail: info@dometic.fi

FRANCE**Dometic SAS**ZA du Pré de la Dame Jeanne
F-60128 Plailly

☎ +33 3 44633500

📠 +33 3 44633518

Commercial : info@dometic.fr

SAV/Technique : service@dometic.fr

HONG KONG**WAECO Impex Ltd.**Suites 2207-2211 · 22/F · Tower 1
The Gateway · 25 Canton Road,

Tsim Sha Tsui · Kowloon

☎ +852 24611386

📠 +852 24665553

Mail: info@dometic-waeco.com.hk

HUNGARY**Dometic Plc. Sales Office**

Kerékgyártó u. 5.

H-1147 Budapest

☎ +36 1 468 4400

📠 +36 1 468 4401

Mail: budapest@dometic.hu

ITALY**Dometic Italy S.r.l.**

Via Virgilio, 3

I-47100 Forlì

☎ +39 0543 754901

📠 +39 0543 756631

Mail: info@dometic.it

NORWAY**Dometic Norway AS**

Skolmar 24

N-3232 Sandefjord

☎ +47 33428450

📠 +47 33428459

Mail: firmapost@waeco.no

POLAND**Dometic Poland Sp. z o.o.**

Ul. Puławska 435A

02-801 Warszawa

☎ +48 22 414 32 00

📠 +48 22 414 32 01

Mail: info@dometic.pl

RUSSIA**Dometic RUS LLC**Komsomolskaya square 6-1
107140 Moscow

☎ +7 495 780 79 39

📠 +7 495 916 56 53

Mail: info@dometic.ru

SLOVAKIA**Dometic Slovakia Sales Office Bratislava**

Nádražná 34/A

SK-900 28 Ivanka pri Dunaji

☎/📠 +421 2 45 529 680

Mail: bratislava@dometic.com

SPAIN**Dometic Spain S.L.**Avda. Sierra del Guadarrama, 16
E-28691 Villanueva de la Cañada
Madrid

☎ +34 902 111 042

📠 +34 900 100 245

Mail: info@dometic.es

SWEDEN**Dometic Scandinavia AB**

Gustaf Melins gata 7

S-42131 Västra Frölunda (Göteborg)

☎ +46 31 7341100

📠 +46 31 7341101

Mail: info@waeco.se

SWITZERLAND**Dometic Switzerland AG**

Riedackerstrasse 7a

CH-8153 Rümlang (Zürich)

☎ +41 44 8187171

📠 +41 44 8187191

Mail: info@dometic-waeco.ch

TAIWAN**WAECO Impex Ltd.**

Taipei Office

2 FL-3 · No. 56 Tunhua South Rd, Sec 2

Taipei 106

☎ +886 2 27014090

📠 +886 2 27060119

Mail: marketing@dometic-waeco.com.tw

UNITED KINGDOM**Dometic UK Ltd.**

Dometic House · The Brewery

Blandford St. Mary

Dorset DT11 9LS

☎ +44 844 626 0133

📠 +44 844 626 0143

Mail: sales@dometic.co.uk

UNITED ARAB EMIRATES**Dometic Middle East FZCO**

P. O. Box 17860

S-D 6, Jebel Ali Freezone

Dubai

☎ +971 4 883 3858

📠 +971 4 883 3868

Mail: info@dometic.ae

UNITED STATES OF AMERICA**Dometic Marine Division**

2000 N. Andrews Ave. Extension

Pompano Beach, FL 33069 USA

☎ +1 954 973 2477

📠 +1 954 979 4414

Mail: marinesales@dometicusa.com