

STANDARD HORIZON

Nothing takes to water like Standard Horizon

HORIZON EXPLORER GX1700E

25 Watt VHF/FM

Emetteur-récepteur marin

Manuel d'utilisation

- Récepteur GPS WAAS à 12 canaux intégré
- Antenne GPS incorporée au panneau avant permettant la réception en cas de montage sur support ou encastré.
- Boîtier arrière ultra fin et compact (90 mm de profondeur)
- Conforme à ITU-R M493-13 Classe D ASN (Appel sélectif numérique)
- Navigation vers un appel ASN avec la page du compas.
- Appel d'essai ASN et sélection automatique du canal ASN
- Invitation à émettre automatiquement la position GPS d'un maximum de 4 navire avec ASN
- Entrée, enregistrement et navigation vers un point de cheminement avec la page du compas
- Informations de navigation (LAT/LON, SOG et COG) affichées à l'écran
- Submersible JIS-8 1,5M pendant 30 minutes
- Micro de suppression du bruit avec sélection de canaux, touches 16/9 et H/L
- Balayage programmable, Balayage prioritaire et Double veille
- La touche pré-réglée permet d'enregistrer jusqu'à 10 canaux favoris, avec fonction de balayage
- Afficheur matriciel surdimensionné avec noms de canaux personnalisables et affichage du compas GPS
- Entrée et sortie NMEA d'information GPS vers d'autres périphériques compatibles NMEA
- Touches de fonction programmables
- Possibilité de raccordement à un second micro à accès distant CMP30
- Châssis moulé
- Dimensions: 150 L x 85 H x 90 P (mm)
- Découpe pour montage encastré: 137 L x 72 H x 65 (mm)
- Garantie d'imperméabilité de 2 ans



TABLE DES MATIERES











Guide de référence	4	8.9 CANAUX PRÉRÉGLÉS (0 - 9) ACCÈS INSTANTANÉ	33
1 INFORMATIONS GÉNÉRALES	5	8.9.1 Programmation des canaux préréglés	33
2 LISTE DE COLISAGE	5	8.9.2 Fonctionnement	33
3 OPTIONS	5	8.9.3 Suppression d'un canal préréglé	33
4 CONSIGNES DE SÉCURITÉ/ AVERTISSEMENTS	6	8.10 FONCTIONNEMENT INTERPHONE	34
5. DÉMARRAGE	7	8.10.1 Communications	34
5.1 A PROPOS DE LA RADIO VHF	7	8.10.2 Appel	34
5.2 SÉLECTION D'UNE ANTENNE	7	9 APPEL SÉLECTIF NUMÉRIQUE	35
5.2.1 Câble coaxial	8	9.1 GÉNÉRALITÉS	35
5.3 URGENCE (UTILISATION DU CANAL 16)	8	9.2 IDENTIFICATION DE SERVICE MARITIME MOBILE (MMSI)	35
5.4 APPEL D'UN AUTRE NAVIRE (CANAL 16 OU 9)	9	9.2.1 Qu'est-ce qu'un MMSI?	35
5.5 FONCTIONNEMENT DES CANAUX 13 ET 67	10	9.2.2 Programmation du MMSI	36
6 INSTALLATION	12	9.3 ALERTE DE DÉTRESSE ASN	37
6.1 EMBLACEMENT	12	9.3.1 Transmission d'une alerte de détresse ASN	37
6.2 MONTAGE DE LA RADIO	12	9.3.1.1 Transmission d'une alerte de détresse ASN indiquant la nature de la détresse	38
6.2.1 Support de montage fourni	12	9.3.1.2 Transmission d'une alerte de détresse ASN par entrée manuelle de la position	39
6.2.2 Support de montage encastré MM-97 en option	13	9.3.1.3 Pause d'un appel de détresse ASN	40
6.3 RACCORDEMENTS ÉLECTRIQUES	14	9.3.1.4 Annulation d'un appel de détresse ASN	40
6.4 CÂBLE D'ACCESSOIRES	16	9.3.2 Réception d'un appel de détresse ASN	40
6.4.1 GPS intérieur (Sortie ASN vers traceur de cartes)	16	a. ACCEPTER	40
6.4.2 GPS extérieur ou traceur de cartes (pour GPS)	16	b. PAUSE	40
6.4.2.1 Entrée GPS - Antenne GPS Standard Horizon	16	c. QUITTER	40
6.4.2.2 Entrée GPS et Sortie ASN Traceur de cartes GPS (raccordement RS422)	17	9.4. APPEL A TOUS LES NAVIRES	42
6.4.2.3 Traceur de cartes Standard Horizon ou autre traceur de cartes (raccordement RS232)	17	9.4.1 Transmission d'un appel à tous les navires	42
6.5 VÉRIFICATION DE L'ÉTAT DU GPS	18	9.4.2 Réception d'un appel à tous les navires	43
6.6 MODIFICATION DE L'HEURE GPS	19	9.5 APPEL INDIVIDUEL	44
6.7 MODIFICATION DU FUSEAU HORAIRE	20	9.5.1 Configuration du répertoire d'appel individuel / de position	44
6.8 MODIFICATION DE L'AFFICHAGE DE L'HEURE	20	9.5.2 Configuration de réponse individuelle	45
6.9 MODIFICATION DU COG EN VRAI OU MAGNÉTIQUE	21	9.5.3 Configuration de confirmation individuelle	46
6.10 INSTALLATION DU RAM3 (CMP30) EN OPTION	21	9.5.4 Configuration de sonnerie d'appel individuel / de groupe	46
6.10.1 Raccordement d'un haut-parleur extérieur au câble du micro RAM3	23	9.5.5 Transmission d'un appel individuel	47
6.10.2 Sélection AF de haut-parleur extérieur	23	9.5.5.1 Appel individuel depuis le répertoire individuel	47
7 RÉGLAGES ET INDICATEURS	24	9.5.5.2 Appel individuel par entrée manuelle d'un numéro MMSI	48
7.1 TABLEAU AVANT	24	9.5.6 Réception d'un appel individuel	49
7.2 PANNEAU ARRIÈRE	26	9.6 FONCTIONNEMENT DU JOURNAL ASN	50
7.3 MICRO	27	9.6.1 Consultation et retransmission d'un appel enregistré transmis	50
8 FONCTIONNEMENT DE BASE	28	9.6.2 Consultation des appels de détresse ASN enregistrés	50
8.1 RÉCEPTION	28	9.6.3 Consultation d'autres appels enregistrés	51
8.2 TRANSMISSION	28	9.6.4 Suppression d'un appel du répertoire "DSC LOG"	51
8.3 TEMPORISATEUR "TIME-OUT" DE TRANSMISSION (TOT)	28	9.7 APPEL DE GROUPE	53
8.4 UTILISATION DES CANAUX SIMPLEX/ DUPLEX	29	9.7.1 Configuration des appels de groupe	53
8.5 TYPE D'AFFICHAGE	29	9.7.2 Transmission d'un appel de groupe	54
8.6 MODE USA, CANADA ET INTERNATIONAL	30	9.7.2.1 Appel de groupe depuis le répertoire individuel	54
8.7 DOUBLE VEILLE (VERS CANAL 16)	30	9.7.2.2 Appel de groupe par entrée manuelle d'un MMSI	55
8.8 BALAYAGE31	31	9.7.3 Réception d'un appel de groupe	56
8.8.1 Sélection du type de balayage	31		
8.8.2 Programmation de balayage et de mémoire de balayage prioritaire	31		
8.8.3 Balayage de mémoire (M-SCAN)	32		
8.8.4 Balayage prioritaire (P-SCAN)	32		

TABLE DES MATIERES

9.8	DEMANDE DE POSITION.....	57	12.5	CANAL PRIORITAIRE.....	81
9.8.1	Configuration de réponse de position.....	57	12.6	NOM DES CANAUX.....	82
9.8.2	Configuration de la sonnerie de demande de position.....	58	13 CONFIGURATION ASN.....	83	
9.8.3	Transmission d'une demande de position à un autre navire.....	58	13.1	RÉPERTOIRE INDIVIDUEL.....	83
9.8.3.1	Demande de position depuis le répertoire individuel.....	58	13.2	RÉPONSE INDIVIDUELLE.....	83
9.8.3.2	Demande de position par entrée manuelle d'un MMSI.....	59	13.3	CONFIRMATION INDIVIDUELLE.....	83
9.8.4	Réception d'une demande de position.....	60	13.4	SONNERIE INDIVIDUELLE.....	83
9.9	SIGNALEMENT DE POSITION.....	61	13.5	RÉPERTOIRE DE GROUPE.....	83
9.9.1	Configuration de la sonnerie de signalement de position.....	61	13.6	RÉPONSE DE POSITION.....	84
9.9.2	Transmission d'un appel de signalement de position ASN.....	61	13.7	INTERVALLE DE POSITION AUTOMATIQUE.....	84
9.9.2.1	Appel de signalement de position ASN depuis le répertoire individuel.....	61	13.8	BIP ASN.....	84
9.9.2.2	Appel de signalement de position ASN par entrée manuelle d'un MMSI.....	62	13.9	TEMPS DE COMMUTATION DE CANAL AUTOMATIQUE.....	85
9.9.3	Réception d'un appel de signalement de position ASN.....	63	14 POINTS DE CHEMINEMENT.....	86	
9.9.4	Navigation vers un signalement de position.....	63	14.1	MARQUAGE D'UNE POSITION.....	86
9.9.5	Arrêt de la navigation vers un signalement de position.....	63	14.2	AJOUT D'UN POINT DE CHEMINEMENT.....	87
9.9.6	Enregistrement d'un appel de signalement de position comme point de cheminement.....	64	14.3	MODIFICATION D'UN POINT DE CHEMINEMENT.....	88
9.9.7	Navigation vers un point de cheminement enregistré.....	64	14.4	SUPPRESSION D'UN POINT DE CHEMINEMENT.....	89
9.9.8	Arrêt de la navigation vers un point de cheminement enregistré.....	64	14.5	ENREGISTREMENT D'UN APPEL DE POSITION ASN COMME POINT DE CHEMINEMENT.....	89
9.10	ENTRÉE MANUELLE D'UNE POSITION GPS (LAT/LON).....	65	14.6	NAVIGATION VERS UN POINT DE CHEMINEMENT ENREGISTRÉ.....	90
9.11	INTERROGATION DE POSITION AUTOMATIQUE.....	66	14.7	ARRÊT DE LA NAVIGATION VERS UN POINT DE CHEMINEMENT.....	90
9.11.1	Configuration de l'intervalle d'interrogation.....	66	14.8	CONFIGURATION DES POINTS DE CHEMINEMENT.....	91
9.11.2	Sélection des stations à interroger automatiquement (rechercher).....	66	14.8.1	Sélection de la plage de points de cheminement.....	91
9.11.3	Activation/désactivation de l'interrogation de position automatique.....	67	14.8.2	Sélection de la direction.....	91
9.12	ESSAI ASN.....	68	15 CONFIGURATION DU GPS.....	92	
9.12.1	Programmation du numéro MMSI dans le répertoire individuel.....	68	15.1	ALIMENTATION DE L'UNITÉ.....	92
9.12.2	Appel d'essai ASN depuis le répertoire individuel.....	68	15.2	SYSTÈME DE COORDONNÉES.....	92
9.12.3	Appel d'essai ASN par entrée manuelle du numéro MMSI.....	69	15.3	BROCHAGE.....	93
10 CONFIGURATION ATIS70			15.4	DÉCALAGE HORAIRE.....	93
10.1	PROGRAMMATION DES CODES ATIS.....	70	15.5	FUSEAU HORAIRE.....	93
10.2	GROUPE DE CANAUX ATIS.....	71	15.6	AFFICHAGE DE L'HEURE.....	93
11 CONFIGURATION GÉNÉRALE.....72			15.7	MAGNÉTIQUE.....	93
11.1	AFFICHAGE.....	72	15.8	ENTRÉE DE POSITION.....	94
11.2	RÉGLAGE DE L'INTENSITÉ.....	72	15.9	SÉLECTION DU GPS.....	94
11.3	CONTRASTE.....	73	15.10	SBAS (WAAS, EGNOS, MSAS).....	95
11.4	UNITÉ DE MESURE.....	74	15.11	SORTIE NMEA.....	95
11.5	BIP DE TOUCHE.....	75	16 FONCTIONNEMENT DU MICRO DISTANT RAM3 (CMP30).....96		
11.6	NOM DES STATIONS.....	76	16.1	COMMANDES DE MICRO A DISTANCE.....	96
11.7	TOUCHES DE FONCTION.....	77	16.2	ATTRIBUTION DES TOUCHES DE FONCTION.....	98
11.7.1	Sélection du nombre de touches de fonction.....	77	17 ENTRETIEN.....100		
11.7.2	Attribution des touches de fonction.....	77	17.1	PIÈCES DE RECHANGE.....	100
11.7.3	Sélection de la durée d'affichage des touches de fonction.....	78	17.2	ENTRETIEN D'USINE.....	100
12 CONFIGURATION DE LA FONCTION DES CANAUX.....79			17.3	TABLEAU DE DÉPANNAGE.....	101
12.1	GROUPE DE CANAUX (SÉLECTION DE BANDE INTERNATIONALE, AMÉRICAINNE ou CANADIENNE).....	79	18 ATTRIBUTION DES CANAUX.....102		
12.2	CANAL DE MÉMOIRE DE BALAYAGE.....	79	19 PROCÉDURES DE RÉINITIALISATION.....104		
12.3	TYPE DE BALAYAGE.....	80	19.1	EFFACEMENT DE LA MÉMOIRE.....	104
12.4	REPRISE DU BALAYAGE.....	80	19.2	RÉINITIALISATION DU MICROPROCESSEUR.....	104
			20 SPÉCIFICATIONS.....105		
			20.1	GÉNÉRALITÉS.....	105
			20.2	ÉMETTEUR.....	105
			20.3	RÉCEPTEUR.....	106
			20.4	UNITÉ GPS.....	106
			20.5	ENTRÉE SORTIE NMEA.....	106
			20.6	DIMENSIONS.....	107

GUIDE DE RÉFÉRENCE

Cet émetteur-récepteur est équipé du système E20 (Facile à utiliser) L'utilisation de base peut suivre l'ordre numérique de l'illustration ci-dessous.

- ① Appuyez sur le bouton  et maintenez-le enfoncé pour allumer ou éteindre la radio.
- ② Tournez le bouton **SQL** dans le sens antihoraire pour désactiver le réglage silencieux de la radio.
- ③ Tournez le bouton **VOL** pour régler le volume du haut-parleur.
- ④ Tournez le bouton **SQL** dans le sens horaire jusqu'au moment où le haut-parleur n'émet plus de bruit.
- ⑤ Appuyez sur le bouton  /  (ou du micro  / ) pour sélectionner le canal de service.
- ⑥ Appuyez sur le bouton  (ou le bouton  du micro) pour alterner la puissance de transmission entre Haut (25W) et Bas (1W).
- ⑦ Appuyez sur le bouton  (ou le bouton  du micro) pour rappeler le canal 16. Appuyez sur le bouton  (ou le bouton  du micro) et maintenez-le enfoncé pour rappeler le canal 9. Appuyez à nouveau pour revenir au dernier canal sélectionné.
- ⑧ Placez votre bouche à environ 1/2 pouce de l'orifice du micro et parlez avec un niveau de voix normal tout en appuyant sur le bouton **PTT**.

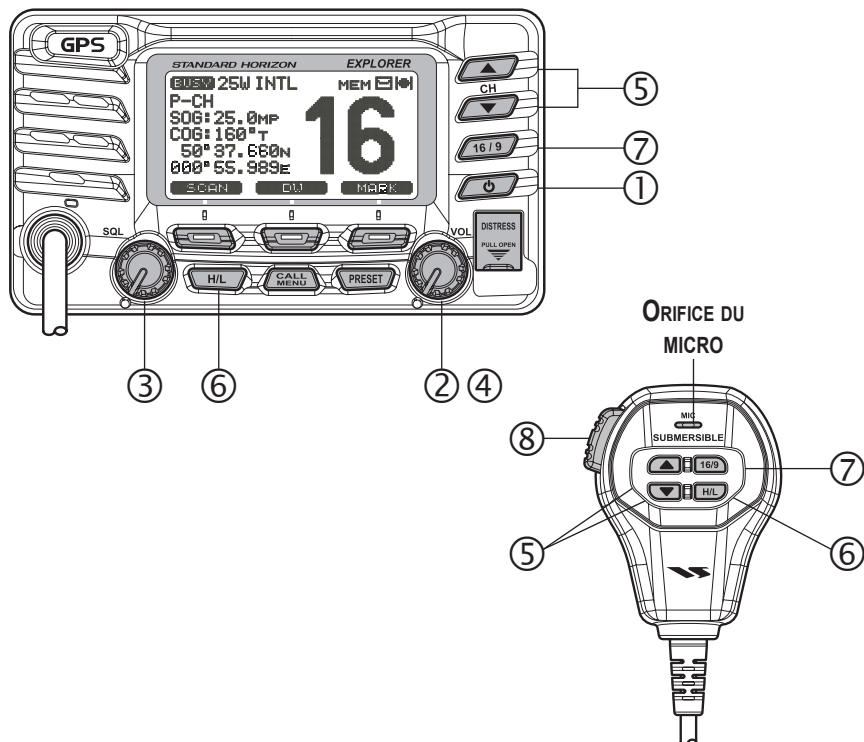

1 INFORMATIONS GÉNÉRALES

Le GPS STANDARD **HORIZON EXPLORER GX1700E** L'émetteur-récepteur VHF/FM marin permet le fonctionnement de classe D ITU-R 493-13 ASN (Appel sélectif numérique) avec un GPS intérieur à 12 canaux. Le fonctionnement de Classe D permet la réception continue de fonctions d'appel sélectif numérique sur le canal 70, même si la radio reçoit un appel. La **GX1700E** VHF fonctionne sur tous les canaux maritimes actuellement attribués, qui sont commutables pour les réglementations américaines, internationales ou canadiennes. Le canal 16 d'urgence peut être immédiatement sélectionné depuis n'importe quel canal en appuyant sur la touche .

La **GX1700E** peut être utilisé sur une alimentation de 11 à 16 Vcc et à une puissance de sortie RF commutable de 1 Watt ou 25 Watts.

D'autres fonctions du **GX1700E** VHF incluent: faible épaisseur de 90 mm de profondeur seulement, micro suppresseur de bruit avec commande, second micro télécommandé **RAM3** avec écran, interphone entre radio et **RAM3**, balayage, balayage prioritaire, double veille, Interrogation de position ASN jusqu'à 4 navires, avertissement haute et basse tension et répétabilité GPS.

2 LISTE DE COLISAGE

Après avoir ouvert l'emballage contenant l'émetteur-récepteur, vérifiez qu'il contient les éléments suivants:

- **GX1700E** Emetteur-récepteur
- Cordon d'alimentation
- Support de montage et matériel
- Manuel d'utilisation
- Gabarit de montage encastré
- Tore magnétique
- Fiche de garantie

3 OPTIONS

HC1600Couvercle pare-poussière (blanc)
MMB-97Support de montage encastré
CMP30B/WMicro d'accès distant (micro RAM3, noir/blanc)
CT-100 Rallonge de câble de 7 m pour micro RAM3
MLS-310 Haut-parleur extérieur amplifié 10W avec réglage du volume
MLS-300 Haut-parleur extérieur
Q7000619AAntenne GPS extérieure avec câble de 15 m

4 CONSIGNES DE SÉCURITÉ/ AVERTISSEMENTS

CONSIGNES DE SÉCURITÉ IMPORTANTES

Veuillez lire attentivement ce manuel pour vous familiariser avec les fonctions de cet émetteur-récepteur avant de l'utiliser pour la première fois.

L'installation de cet équipement doit être effectuée de sorte à respecter les limites d'exposition aux champs électromagnétiques recommandées par la CE (1999/519/CE).

La puissance RF maximum disponible depuis cet appareil est de 25 W. L'antenne doit être installée le plus haut possible pour une efficacité maximale et la hauteur d'installation doit se trouver au moins à 5 mètres au-dessus du niveau du sol (ou accessible). Si cette antenne ne peut pas être installée à une hauteur raisonnable, l'émetteur-récepteur ne doit pas être utilisé en continu pendant des périodes prolongées si une personne se trouve dans un rayon de 5 mètres de l'antenne, et il ne doit absolument pas être utilisé si une personne touche l'antenne. Le non-respect de ces recommandations et la transmission pendant plus de 50% du temps d'utilisation total de la radio (50% du cycle d'utilisation) peut entraîner un dépassement des limites d'exposition aux RF.

Dans tous les cas, les risques éventuels dépendent de l'activation de l'émetteur pendant de longues périodes (les limites recommandées sont fixées à 6 minutes en moyenne). En règle générale, l'émetteur-récepteur n'est pas actif pendant de longues périodes. Certaines licences radio exigent la coupure automatique de l'émetteur par un circuit de temporisation après 1-2 minutes.

Ne transmettez pas sans avoir relié une antenne à la radio. Pendant la transmission, parlez dans le micro en le maintenant entre 1,5 cm et 5 cm de votre bouche.

La radio doit être utilisée selon un cycle de fonctionnement maximum ne dépassant pas 10% dans les configurations PTT normales. Ne transmettez pas pendant plus de 10% du temps total d'utilisation de la radio (1:9 cycle d'utilisation).

Le boîtier arrière de la radio peut devenir chaud si la radio est utilisée pour la transmission pendant de longues périodes qui dépassent le cycle d'utilisation indiqué plus haut. Afin de protéger l'utilisateur contre les risques de brûlure en cas de contact, le boîtier arrière doit être fixé en permanence à la radio au moyen des vis de fixation fournies, chaque fois que l'unité est installée dans une position comportant le contact avec l'arrière de la radio pendant l'utilisation normale.

5 DÉMARRAGE

5.1 A PROPOS DE LA RADIO VHF

Les fréquences radio utilisées dans la bande VHF marine sont comprises entre 156 et 158 MHz, avec quelques stations côtières disponibles entre 161 et 163 MHz. La bande VHF marine permet des communications sur des distances qui sont essentiellement "en ligne de mire" (les signaux VHF ne circulent pas bien à travers des objets tels que des bâtiments, des collines ou des arbres). La portée de transmission réelle dépend beaucoup plus de type, du gain et de la hauteur de l'antenne que de la puissance de sortie de l'émetteur. Les distances de transmission radio de 25 W sur un montage fixe peuvent dépasser 25 km; pour une transmission radio de 5 W portative, la distance peut dépasser 8 km en "ligne de mire".

5.2 SÉLECTION D'UNE ANTENNE

Les antennes marines sont conçues pour rayonner les signaux de façon identique dans toutes les directions horizontales, mais pas vers le haut. L'objectif d'une antenne marine est d'améliorer le signal vers l'horizon. Le niveau auquel cette amélioration se fait s'appelle le gain d'antenne. Il est mesuré en décibels (dB) et constitue l'un des principaux facteurs pris en compte dans le choix d'une antenne. En termes de puissance apparente rayonnée, les antennes sont classés sur la base du gain qu'elles ont par rapport à une antenne théorique ayant un gain nul. Une antenne de 1 m, 3dB représente deux fois plus de gain par rapport à l'antenne théorique.

En général, une antenne fouet en acier inox de 1 m, 3dB est utilisé sur le mât d'un voilier. L'antenne fouet plus longue en fibre de verre de 2,5 m, 6dB est essentiellement utilisée sur les bateaux à moteur qui nécessitent davantage de gain.

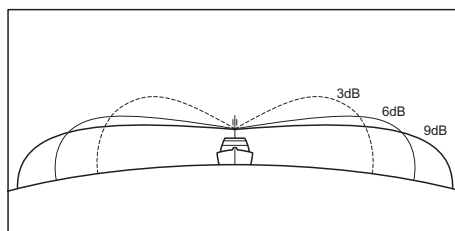

5.2.1 Câble coaxial

Les antennes VHF sont reliées à l'émetteur-récepteur par un câble coaxial - une ligne de transmission blindée. Le câble coaxial est spécifié par son diamètre et sa construction.

Pour les parcours inférieurs à 6 m, RG-58/U, environ 6 mm de diamètre est un bon choix. Pour les parcours supérieurs à 6 m et inférieurs à 15 m, un RG-8X ou RG-123/U plus grand doit être utilisé; pour les parcours de câble supérieurs à 15 m, RG-8X doit être utilisé. Pour l'installation du connecteur sur le câble coaxial, reportez-vous à la figure ci-dessous.

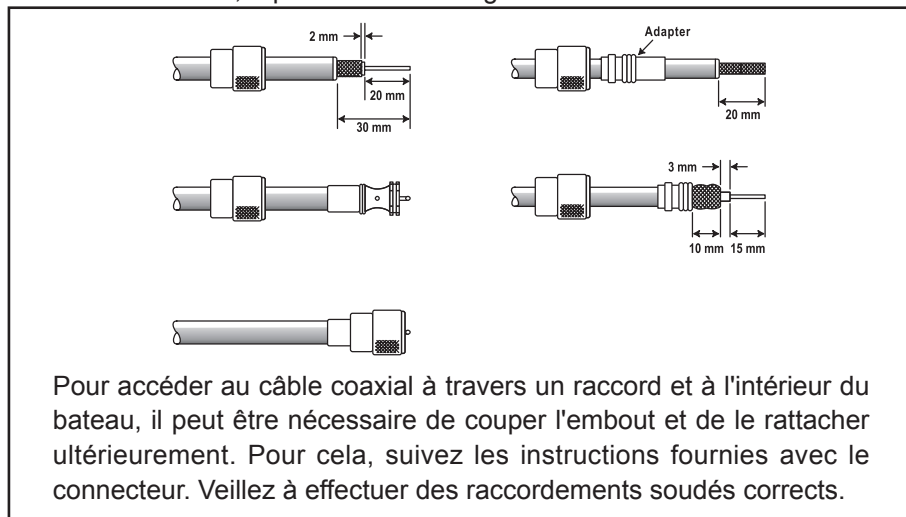

5.3 URGENCE (UTILISATION DU CANAL 16)

Le Canal 16 est connu sous le nom de Canal de détresse et d'appel à la voix. Une urgence peut être définie comme une menace pour la vie ou les biens. Dans ces cas-là, vérifiez que l'émetteur-récepteur est allumé et réglé sur le CANAL 16. Suivez ensuite la procédure ci-dessous:

1. Appuyez sur le bouton 'push-to-talk' du micro et dites "**Mayday, Mayday, Mayday**". Ici le _____, _____, _____" (le nom de votre navire).
2. Répétez ensuite une fois "**Mayday, _____**" (le nom de votre navire).
3. Signalez ensuite votre position en indiquant la latitude/longitude ou en fournissant un relèvement de position ou magnétique (indiquer lequel) par rapport à un amer identifiable tel qu'une aide à la navigation ou une caractéristique géographique comme une île ou l'entrée d'un port.
4. Expliquez la nature de votre détresse (nauffrage, collision, échouage, incendie, crise cardiaque, blessure mettant en danger la vie d'une personne, etc.).
5. Indiquez le type d'assistance dont vous avez besoin (pompes, aide médicale, etc.).

6. Indiquez le nombre de personnes à bord et l'état des éventuels blessés.
7. Estimez la navigabilité et l'état actuel de votre navire.
8. Donnez une description de votre navire: longueur, type (moteur ou voile), couleur et autre signes distinctifs. La transmission totale ne doit pas dépasser 1 minute.
9. Terminez le message en disant "**TERMINÉ**", relâchez le bouton du micro et écoutez.
10. S'il n'y a pas de réponse, répétez la procédure ci-dessus. S'il n'y a toujours pas de réponse, essayez un autre canal.

REMARQUE

La **GX1700E** est doté d'un appel de détresse ASN, qui peut transmettre un appel de détresse numériquement à tous les navires équipés de radios ASN compatibles. Consultez la section "**9. APPEL SÉLECTIF NUMÉRIQUE**".

5.4 APPEL D'UN AUTRE NAVIRE (CANAL 16 OU 9)

Le Canal 16 peut être utilisé pour le contact initial (appel à la voix) avec un autre navire. Cependant, son utilisation la plus importante est réservée aux messages d'urgence. Ce canal est doit être écouté en permanence sauf lorsqu'on utilise un autre canal.

Il est écouté par les Gardes-côtes américains et canadiens et par d'autres navires. **L'utilisation du Canal 16 pour appeler doit être limitée au contact initial uniquement.** L'appel ne doit pas dépasser 30 secondes, mais peut être répété 3 fois à intervalles de 2 minutes. Dans les zones de trafic radio intensif, la congestion du canal 16 liée à son utilisation comme canal d'appel à la voix peut être considérablement réduite dans les eaux américaines en utilisant le **canal 9** comme canal de contact initial (appel à la voix) pour les communications non urgentes. Lors d'un appel à la voix sur le canal 9, le temps de l'appel ne doit pas dépasser 30 secondes mais peut être répété 3 fois à intervalles de 2 minutes.

Avant d'établir le contact avec un autre navire, consultez les tableaux des canaux contenus dans ce manuel, et sélectionnez un canal approprié pour la communication après le contact initial. Par exemple, les canaux 68 et 69 des tableaux VHF américains sont parmi les canaux disponibles pour les navires non commerciaux (plaisance). Écoutez le canal désiré à l'avance pour être sûr de ne pas interrompre un autre trafic, puis revenez au canal 16 ou 9 pour le contact initial.

Lorsque le canal d'appel à la voix (16 ou 9) est libre, appuyez sur le bouton **PTT** du micro et indiquez le nom de l'autre navire que vous souhaitez appeler, puis annoncez "**Ici le**" suivi du nom de votre navire et votre permis de station (indicatif d'appel), puis relâchez le bouton **PTT** du micro. Lorsque l'autre navire répond à votre appel, demandez immédiatement un autre canal

en appuyant sur le bouton **PTT** du micro et dites "**Passez sur**", le numéro de l'autre canal, puis "Terminé". Relâchez ensuite le bouton **PTT** du micro. Passez ensuite au nouveau canal. Lorsque le nouveau canal n'est pas occupé, appelez l'autre navire.

Après une transmission, dites "**Terminé**" et relâchez le bouton **PTT** (Push-To-Talk). Lorsque la communication avec l'autre navires est terminée, mettez fin à la transmission en indiquant votre indicatif d'appel et le mot "**out.**" Notez qu'il n'est pas nécessaire d'indiquer votre indicatif d'appel à chaque transmission, uniquement au début et à la fin du contact.

N'oubliez pas de revenir au canal 16 si vous n'utilisez pas un autre canal. Certaines radios écoutent automatiquement le canal 16 même lorsqu'il est réglé sur d'autres canaux ou pendant le balayage.

5.5 FONCTIONNEMENT DES CANAUX 13 ET 67

(Groupe de canaux américains uniquement)

Le canal 13 est utilisé sur les quais et les ponts, et par les navires manoeuvrant dans le port. Sur ce canal, les messages doivent concerner exclusivement la navigation, par ex. le croisement et le passage dans des eaux réglementées.

Le canal 67 est utilisé pour le trafic de navigation entre les navires.

La réglementation impose que la puissance soit limitée à 1 Watt sur ces canaux. Votre radio est programmée pour réduire automatiquement la puissance à cette limite sur ces canaux. Cependant, dans certaines situations, il peut être nécessaire d'utiliser provisoirement une puissance supérieure. La page 25 (touche ) indique des moyens de neutraliser provisoirement la limite de faible puissance sur ces deux canaux.

MEMO

A series of horizontal dashed lines for writing notes.

6 INSTALLATION

6.1 EMBLACEMENT

La radio peut être installée à n'importe quel angle. Choisissez un emplacement pour le montage qui:

- est suffisamment loin d'un compas pour éviter une déviation de la lecture du compas due à l'aimant du haut-parleur
- permet d'accéder aux commandes du panneau avant
- permet le raccordement à une source d'alimentation et à une antenne
- offre un espace adjacent pour l'installation d'un support de micro
- choisissez un emplacement de montage se trouvant à 1 mètre minimum de l'antenne de la radio.
- choisissez un emplacement de montage que le signal provenant du satellite GPS peut recevoir suffisamment

Remarque: Pour garantir que la radio ne compromet le fonctionnement du compas ou que les performances de la radio ne sont pas compromises par l'emplacement de l'antenne, branchez provisoirement la radio dans l'emplacement désiré et:

- a. Examinez le compas pour vérifier si la radio donne lieu à une déviation
- b. Branchez l'antenne et codez la radio. Vérifiez que la radio fonctionne correctement en demandant un contrôle radio.

6.2 MONTAGE DE LA RADIO

6.2.1 Support de montage fourni

Le support de montage fourni permet le montage en hauteur ou sur un bureau.

En vous reportant à l'illustration page suivante, utilisez une mèche de 5,2 mm pour percer les trous dans une surface ayant plus de 10 mm d'épaisseur et pouvant supporter plus de 1,5 kg, et fixez le support avec les vis fournies, les rondelles élastiques, les rondelles plates et les écrous.

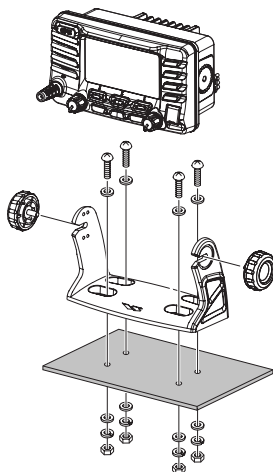

MONTAGE SUR BUREAU

6.2.2 Support de montage encastré MM-97 en option

Un récepteur et une antenne GPS se trouvent dans le panneau avant du **GX1700E**. Dans de nombreux cas, la radio peut être encastrée, cependant avant de pratiquer des trous pour encastrer la radio, il est recommandé de brancher provisoirement la radio pour la mettre sous tension et l'allumer dans l'endroit où elle sera encastrée, afin de vérifier qu'elle peut recevoir une localisation GPS sur son afficheur. Si la radio ne peut pas recevoir de localisation, il peut être nécessaire d'utiliser un tracteur de cartes GPS avec sortie MENA 0183 ou l'antenne GPS extérieure Standard Horizon en option pour recevoir les signaux satellite GPS.

Pour utiliser l'antenne GPS extérieure Standard Horizon en option (Q7000619A), l'alimentation du GPS intérieur **GX1700E** doit être désactivée (voir section "**15.1 ALIMENTATION DE L'UNITÉ**") et la sélection du GPS doit être réglée sur GPS extérieur (voir section "**15.9 SÉLECTION DU GPS**").

1. En vous reportant à la figure 1, déposez le couvercle de protection et ses deux vis de montage du **GX1700E**. Conservez le couvercle de protection et les deux vis de montage. Ils devront être réinstallés si l'opération de montage encastré n'est pas effectuée.
2. Utilisez le gabarit fourni pour marquer l'emplacement où le trou rectangulaire doit être découpé. Vérifiez que l'espace derrière le tableau de bord ou le panneau est suffisamment profond pour loger l'émetteur-récepteur (profondeur minimum 90 mm). Il doit y avoir au moins 1,3 cm entre le dissipateur de chaleur de l'émetteur-récepteur et les câblages, les câbles ou les structures.
3. Découpez un trou rectangulaire de 72 x 137 mm et introduisez l'émetteur-récepteur.
4. En vous reportant à la Figure 2, fixez les supports sur le panneau arrière de l'émetteur-récepteur.
5. Tournez la vis de réglage pour régler la tension de sorte que l'émetteur-récepteur soit bloqué contre la surface de montage.

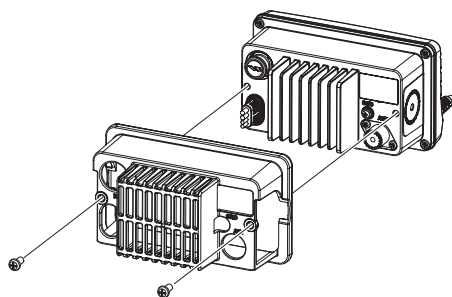

Figure 1

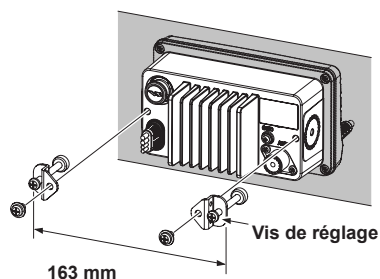

Figure 2

6.3 RACCORDEMENTS ÉLECTRIQUES

ATTENTION

Des raccords de batterie à polarité inverse endommageront la radio!

Branchez le cordon d'alimentation et l'antenne à la radio. Les raccords de l'antenne et de l'alimentation doivent être effectués comme suit:

1. Montez l'antenne à une distance minimum d'1 mètre de la radio. A l'arrière de la radio, branchez le câble de l'antenne. Le câble de l'antenne doit être doté d'un connecteur PL259. Le câble coaxial RG-8/U doit être utilisé si l'antenne se trouve à 7,6 m ou plus de la radio. Le câble RG58 peut être utilisé pour les distances inférieures à 7,6 m.
2. Branchez le fil d'alimentation rouge à une source d'alimentation CC de 11,0V à 16,5V (normal: 13,8 Vcc). Branchez le fil d'alimentation noir à une terre négative.
3. Si vous devez utiliser un haut-parleur supplémentaire à distance en option, consultez la section "**6.4 CÂBLE POUR ACCESSOIRES**" pour les raccords.
4. Il est conseillé de demander à un technicien de marine qualifié de vérifier la puissance de sortie et le rapport d'onde stationnaire de l'antenne après l'installation.

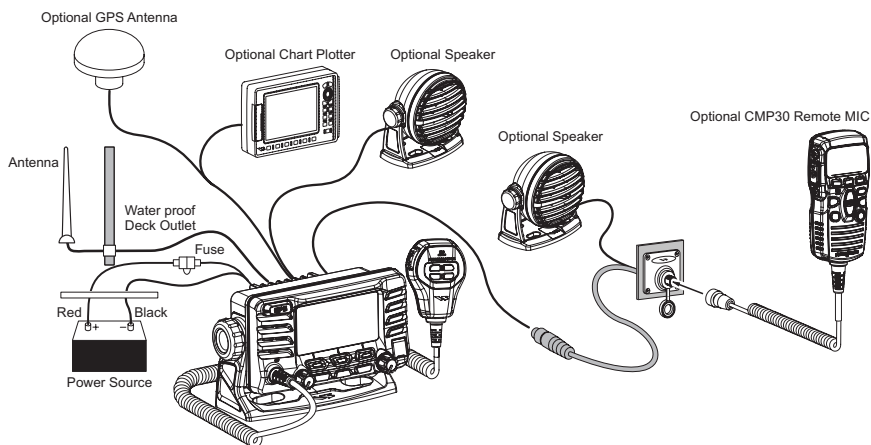

Installation du tore magnétique

Pour supprimer les interférences RF qui peuvent entraîner un fonctionnement anormal de l'émetteur-récepteur, attachez le tore magnétique fourni au câble d'entrée CC, au câble de branchement des accessoires et au câble du haut-parleur extérieur ensemble, puis enclenchez les deux moitiés pour les joindre, comme dans l'illustration ci-dessous.

Fixez le tore magnétique aussi près que possible du corps de l'émetteur-récepteur, selon l'illustration.

Enfin, enroulez un ruban en plastique autour du tore magnétique pour éviter que les vibrations ne séparent les deux moitiés.

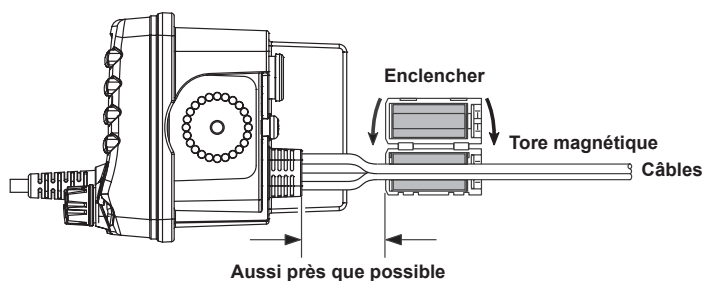

Remplacement des fusibles (125V 6A)

Pour extraire le fusible du porte-fusible, maintenez les deux extrémités du porte-fusible et ouvrez-le sans le plier. Lorsque vous remplacez un fusible, vérifiez qu'il est correctement fixé sur le contact métallique situé à l'intérieur du porte-fusible. Si le contact métallique qui porte le fusible est desserré, le porte-fusible peut chauffer.

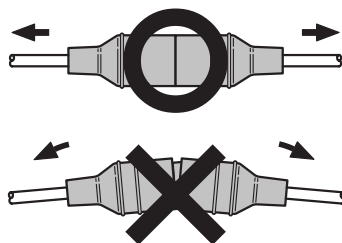

6.4 CÂBLE D'ACCESSOIRES

Couleur/description des fils	Exemples de raccordements
BLANC - Haut-parleur extérieur (+)	Raccorder au haut-parleur extérieur de 4 Ohm
BLINDAGE - Haut-parleur extérieur (-)	Raccorder au haut-parleur extérieur de 4 Ohm
BLEU - Entrée NMEA GPS (+)	Raccorder à la sortie (+) NMEA du GPS
VERT - Sortie NMEA GPS (-)*	Raccorder à la sortie (-) NMEA ou à la terre commune du GPS
GRIS - Sortie NMEA ASN (+)	Raccorder à l'entrée (+) NMEA du GPS
MARRON - Sortie GPS NMEA (-)*	Raccorder à l'entrée NMEA (-) ou à la masse de référence du GPS

*: Certains traceurs de cartes GPS ont un seul fil pour la terre du signal NMEA; dans ce cas, branchez l'entrée (-) NMEA et la sortie (-) NMEA au fil de terre unique du signal NMEA des traceurs de cartes GPS

6.4.1. GPS intérieur (Sortie ASN vers un traceur de cartes)

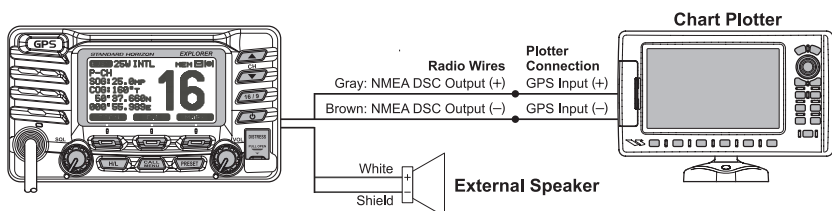

6.4.2 GPS extérieur ou traceur de cartes (pour GPS)

Les raccordements ci-dessous sont utilisés lorsque le GPS intérieur ne reçoit pas de position. Le GPS intérieur du **GX1700E** doit être désactivé (voir section "**15.1 ALIMENTATION DE L'UNITÉ**") et la sélection GPS doit être réglée sur GPS extérieur (voir section "**15.9 SÉLECTION DU GPS**").

6.4.1.2 Entrée GPS - Antenne GPS Standard Horizon

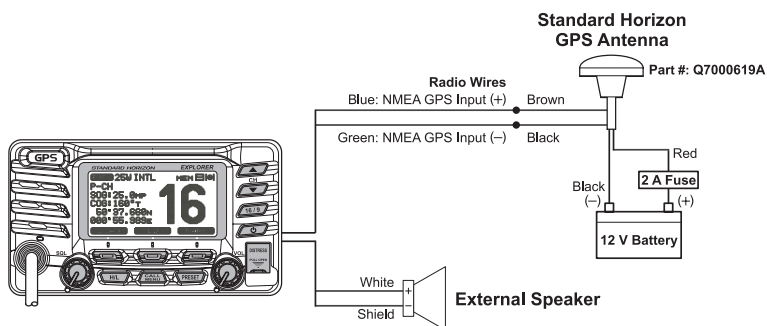

Note: L'antenne GPS est fournie avec 9 mètres de câble et un connecteur. Pour raccorder l'antenne GPS à la radio, coupez le connecteur d'antenne à 5 broches, dénudez l'isolant blanc pour exposer les fils rouge, noir et marron et branchez selon les indications du schéma. Les autres fils ne sont pas utilisés et peuvent être coupés. Le fusibles de 2 ampères n'est pas inclus.

6.4.2.2 Traceur de cartes GPS Entrée GPS et sortie ASN (raccordements RS422)

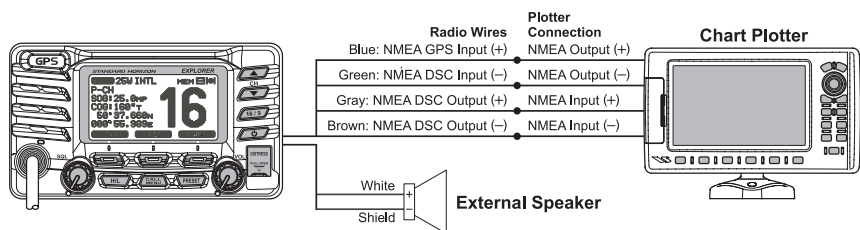

6.4.2.3 Traceur de cartes GPS Standard Horizon ou autre traceur de cartes (raccordements RS232)

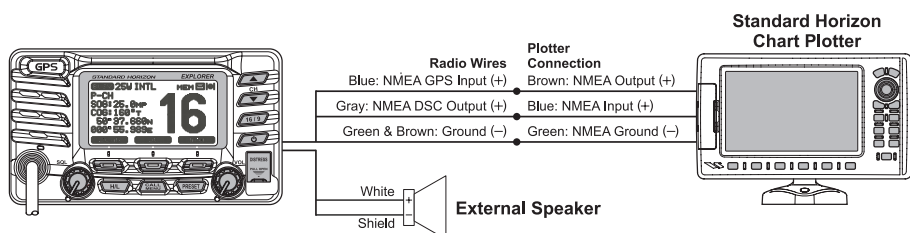

Pour le raccordement du haut-parleur extérieur, du traceur de cartes ou de l'antenne GPS extérieure, dénudez environ 2,5 cm de l'isolant de fil spécifié, puis épissez les extrémités ensemble.

ATTENTION

Il faut veiller à ne pas toucher les fils NMEA (bleu, gris ou marron), vers les 12V CC positives pour éviter d'endommager la radio.

Raccordements GPS extérieurs (4800 Baud)

Lorsque la réception GPS est limitée, par exemple lorsque la **GX1700** est encastré, les fils d'entrée (+) NMEA (bleu) et d'entrée (-) NMEA (vert) peuvent être reliés aux raccordements de sortie NMEA d'une antenne GPS extérieure ou d'un traceur de cartes GPS. Pour que la **GX1700E** utilise l'antenne GPS extérieure au lieu de l'antenne GPS intérieure, consultez la section "**15.9 SÉLECTION GPS**" (pour sélectionner), et "**15.1 ALIMENTATION DE L'UNITÉ**" (pour désactiver).

ENTRÉE NMEA (Informations GPS)

- La sortie NMEA du GPS doit être activée et réglée sur 4800 Baud dans le menu de configuration. S'il y a une sélection de parité, sélectionnez aucune.
- Pour en savoir plus sur l'interface/ configuration de votre GPS. Veuillez contacter le fabricant du récepteur GPS.
- La **GX1700E** peut lire NMEA-0183 Version 2.0 ou supérieure.

- Les phrases d'entrée NMEA 0183 sont GLL, GGA, RMC et GNS (la phrase RMC est recommandée).
Sortie NMEA (ASN)
Les phrases de sortie NMEA 0183 sont DSC et DSE.

6.5 VÉRIFICATION DE L'ETAT DU GPS

Lorsque la **GX1700E** reçoit le signal GPS depuis le GPS intérieur ou depuis une antenne GPS extérieure ou un traceur de cartes, une petite icône de satellite (📶) s'affiche dans le coin supérieur droit de l'afficheur et votre position actuelle (latitude/longitude) est indiquée sur l'afficheur.

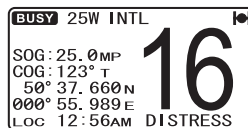

La **GX1700E** est doté d'un afficheur d'état GPS qui indique les satellites actuellement reçus, ainsi qu'une représentation graphique (graphique à barres) de la puissance des signaux provenant des satellites.

REMARQUE

Pour que la **GX1700E** indique correctement la page d'état GPS lorsqu'une antenne GPS extérieure ou un traceur de cartes est raccordé, il doit être configuré sur les phrases de sortie NMEA 0183 GSA et GSV.

1. Appuyez sur la touche **SCALE MENU** et maintenez-la enfoncée jusqu'à ce que "Setup Menu" s'affiche, puis sélectionnez "GENERAL SETUP" avec la touche **▲**/**▼**.
2. Appuyez sur la touche **SELECT**, puis sélectionnez "DISPLAY" avec la touche **▲**/**▼**.
3. Appuyez sur la touche **SELECT**, puis sélectionnez "GPS STATUS" avec la touche **▲**/**▼**.
4. Appuyez sur la touche **ENT** pour afficher l'état du GPS actuellement reçu.
5. Appuyez sur n'importe quelle touche pour revenir au fonctionnement normal.

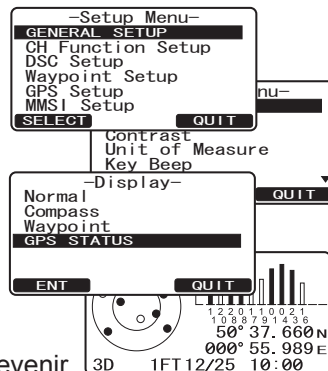

REMARQUE

Lorsque la **GX1700E** est allumé pour la première fois, il peut nécessiter plusieurs minutes pour calculer un relevé de votre position. Ce délai est normal, car la **GX1700E** télécharge des informations "almanach" depuis les satellites GPS.

6.6. MODIFICATION DE L'HEURE GPS

A la sortie d'usine, la **GX1700E** indique l'heure satellite GPS ou l'UTC (temps universel coordonné ou temps de satellite GPS). Un décalage horaire est nécessaire pour indiquer l'heure locale de votre pays. Consultez le Tableau des décalages horaires au bas de cette page.

1. Appuyez sur la touche **CALL MENU** et maintenez-la enfoncée jusqu'à ce que "Setup Menu" s'affiche, puis sélectionnez "GPS SETUP" avec la touche **▲/▼**.
2. Appuyez sur la touche **SELECT**, puis sélectionnez "TIME OFF-SET" avec la touche **▲/▼**.
3. Appuyez sur la touche **SELECT** puis appuyez sur la touche **▲/▼** pour sélectionner le décalage horaire pour votre pays. Consultez l'illustration ci-dessous pour trouver votre décalage horaire. Si "00:00" est attribué, l'heure est la même que l'UTC (temps universel coordonné ou temps satellite GPS).
4. Appuyez sur la touche **ENT** pour enregistrer le décalage horaire.
5. Appuyez plusieurs fois sur la touche **QUIT** pour revenir au fonctionnement de la radio.









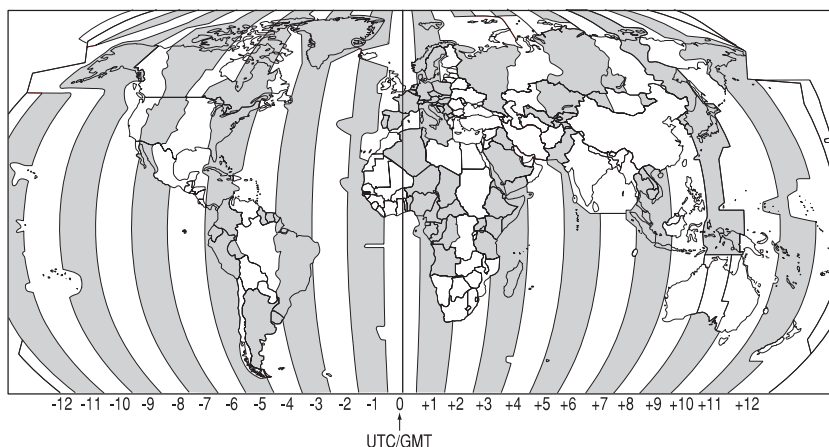
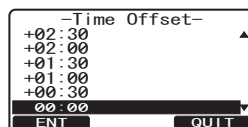
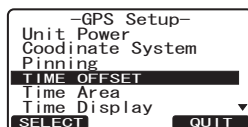
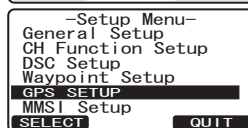
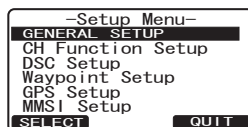

TABLEAU DE DÉCALAGE HORAIRE

6.7 MODIFICATION DU FUSEAU HORAIRE





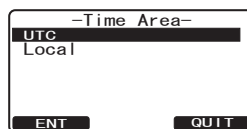
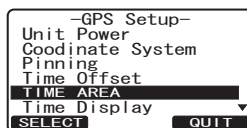
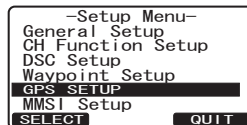
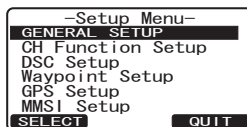

Cette sélection de menu permet à la radio d'indiquer l'heure UTC (temps universel coordonné ou temps satellite GPS) ou l'heure locale avec le décalage.

1. Appuyez sur la touche  et maintenez-la enfoncée jusqu'à ce que "Setup Menu" s'affiche, puis sélectionnez "GPS SETUP" avec la touche  / .
2. Appuyez sur la touche **SELECT**, puis appuyez sur la touche  /  pour afficher "TIME AREA".
3. Appuyez sur la touche **SELECT**.
4. Appuyez sur la touche  /  pour sélectionner "UTC" ou "LOCAL".
5. Appuyez sur la touche **ENT** pour enregistrer le réglage sélectionné.
6. Appuyez plusieurs fois sur la touche **QUIT** pour revenir au fonctionnement de la radio.



6.8 MODIFICATION DE L'AFFICHAGE DE L'HEURE

Cette sélection de menu permet de configurer la radio pour indiquer l'heure au format 12-heures ou 24-heures.

1. Appuyez sur la touche  et maintenez-la enfoncée jusqu'à ce que "Setup Menu" s'affiche, puis sélectionnez "GPS SETUP" avec la touche  / .
2. Appuyez sur la touche **SELECT**, puis appuyez sur la touche  /  pour sélectionner "TIME DISPLAY".
3. Appuyez sur la touche **SELECT**.
4. Appuyez sur la touche  /  pour sélectionner "12 HOUR" ou "24 HOUR".
5. Appuyez sur la touche **ENT** pour enregistrer le réglage sélectionné.
6. Appuyez plusieurs fois sur la touche **QUIT** pour revenir au fonctionnement de la radio.

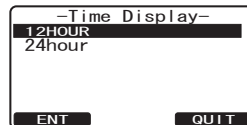
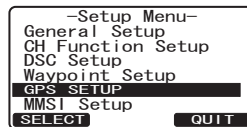
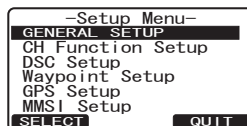

6.9. MODIFICATION DU COG EN VRAI OU MAGNÉTIQUE

Permet de sélectionner l'affichage du cap du GPS en Vrai ou Magnétique. Le réglage par défaut est Vrai, cependant les étapes ci-dessous permettent de modifier le COG en Magnétique.

1. Appuyez sur la touche **CALL MENU** et maintenez-la enfoncée jusqu'à ce que "Setup Menu" s'affiche, puis sélectionnez "GPS SETUP" avec la touche **▲** / **▼**.
2. Appuyez sur la touche **SELECT**, puis appuyez sur la touche **▲** / **▼** pour sélectionner "MAGNETIC".
3. Appuyez sur la touche **SELECT**.
4. Appuyez sur la touche **▲** / **▼** pour sélectionner "MAGNETIC" ou "TRUE".
5. Appuyez sur la touche **ENT** pour enregistrer le réglage sélectionné.
6. Appuyez plusieurs fois sur la touche **QUIT** pour revenir au fonctionnement de la radio.

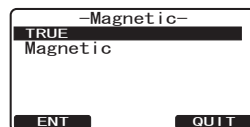
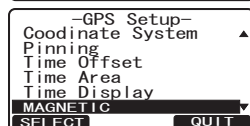
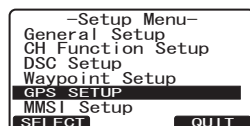
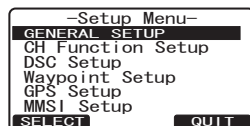

6.10 RAM3 EN OPTION (CMP30) INSTALLATION

La **GX1700E** peut utiliser un micro distant **RAM3 (CMP30)** pour régler à distance la radio et les fonctions ASN. En outre, la **GX1700E** peut fonctionner comme un système d'interphone complet entre le **RAM3** et la radio.

1. Branchez la rallonge de câble au connecteur à 8 broches du micro distant sur le panneau arrière, puis serrez l'écrou du câble (voir l'illustration à droite).
2. Installez le tore magnétique (fourni avec le micro à distance **RAM3 (CMP30)**) sur la rallonge de câble, puis enclenchez ses deux moitiés pour les joindre, selon l'illustration ci-dessous.
3. Fixez le tore magnétique le plus près possible de la prise MIC, comme indiqué.
4. Enfin, enroulez un ruban en plastique autour de chaque tore magnétique pour éviter que les vibrations ne séparent les deux moitiés.

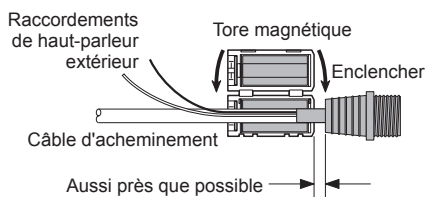
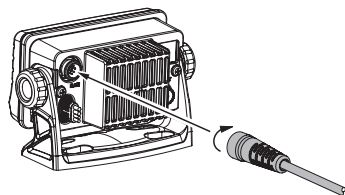

5. En vous reportant à l'illustration ci-dessous, faites un trou de 30 mm dans la paroi, puis introduisez la rallonge de câble dans le trou. Reliez le joint et la base de montage au connecteur de rallonge de câble au moyen de l'écrou.
6. Percez les quatre trous pour les vis (environ 2 mm) sur la paroi, puis installez la plaque de montage sur la paroi avec les quatre vis.
7. Installez le chapeau en caoutchouc sur l'écrou. L'installation est maintenant terminée.

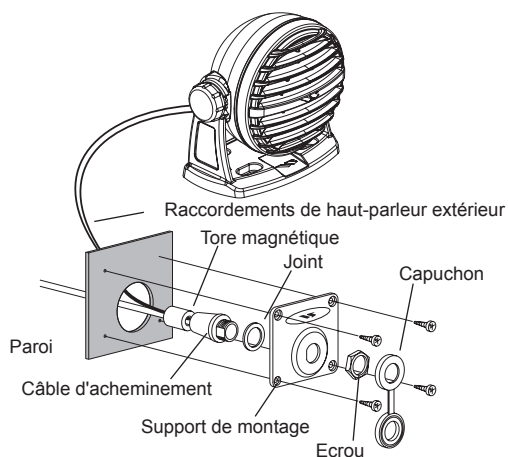

REMARQUE











Le câble d'acheminement peut être coupé ou épissé, cependant il faut faire attention en rebranchant les fils pour assurer l'étanchéité à l'eau. Avant de couper le câble, vérifiez qu'il n'est pas relié à la radio. Après l'avoir coupé, vous noterez la présence des fils suivants:

Marron, Violet, Bleu, Vert, Blanc *, Blindage*

* Les fils blanc et blindage sont enveloppés dans une feuille métallique. Retirez la feuille métallique et séparez les fils blanc et blindage.

6.10.1 Raccordement d'un haut-parleur extérieur au câble de micro RAM3





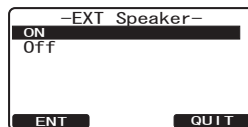
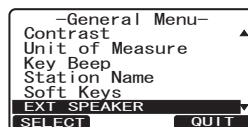
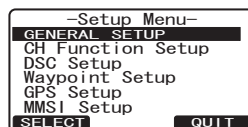



Dans les milieux bruyants, il est possible de raccorder un haut-parleur extérieur en option aux fils de haut-parleur blancs du câble d'acheminement **RAM3** (voir page précédente). Le **RAM3** peut entraîner le haut-parleur interne ou le haut-parleur externe à tour de rôle. Si un haut-parleur extérieur est branché, suivez la procédure ci-dessous pour désactiver le son du **RAM3** et activer les fils du haut-parleur extérieur sur le câble d'acheminement **RAM3**.

1. Sur le micro RAM3, appuyez sur la touche  et maintenez-la enfoncée jusqu'à ce que "Setup Menu" s'affiche, puis sélectionnez "GENERAL SETUP" avec la touche  / .
2. Appuyez sur la touche .
3. Appuyez sur la touche  jusqu'à ce que "EXT SPEAKER" s'affiche, et appuyez sur la touche .
4. Appuyez sur la touche  ou  pour sélectionner "OFF" (haut-parleur extérieur désactivé) ou "ON" (haut-parleur extérieur activé).
5. Appuyez sur la touche  pour enregistrer la sélection.
6. Appuyez sur la touche  pour quitter ce mode.



6.10.2 Sélection AF de haut-parleur extérieur

Le menu "AF Select" permet de régler le niveau de sortie audio des fils du haut-parleur extérieur **RAM3** (sur le câble d'acheminement) à un niveau fixe indépendamment du réglage du volume du **RAM3**. Cette fonction est utile lorsque le haut-parleur amplifié **MLS-310** est utilisé avec le réglage de volume on/off.

1. Sur le micro RAM3, appuyez sur la touche  et maintenez-la enfoncée jusqu'à ce que "Setup Menu" s'affiche, puis sélectionnez "GENERAL SETUP" avec la touche  / .
2. Appuyez sur la touche .
3. Appuyez sur la touche  jusqu'à ce que "AF SELECT" s'affiche, puis appuyez sur la touche .
4. Appuyez sur la touche  ou  pour sélectionner "PRE-OUT" (niveau de haut-parleur extérieur "Fixe") ou "PA-OUT" (niveau de haut parleur extérieur "Réglable").

Utilisation "Fixe" lorsque le **MLS-310** est raccordé.

Utilisation "réglable" lorsque le **MLS-300** ou un autre haut-parleur sans réglage du volume est raccordé.

5. Appuyez sur la touche  pour enregistrer la sélection.
6. Appuyez sur la touche  pour quitter ce mode.

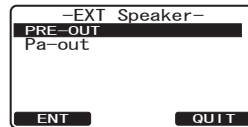
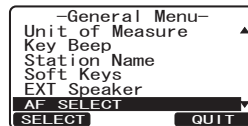
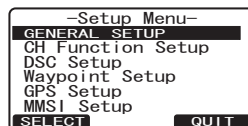

7 RÉGLAGES ET INDICATEURS

REMARQUE

Cette section décrit chaque commande de l'émetteur-récepteur. Pour les instructions d'utilisation, consultez la section "8 FONCTIONNEMENT DE BASE".

7.1 TABLEAU AVANT

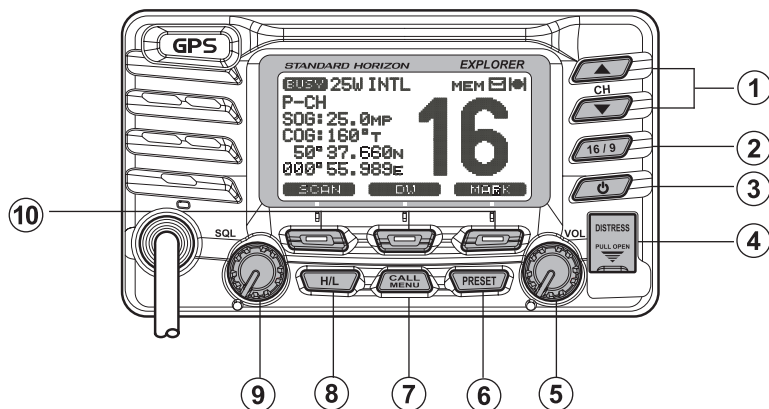

- ① Touche
Les touches permettent de sélectionner des canaux et de choisir des articles de menu (tels que le menu ASN, la configuration de la radio et le menu de configuration ASN). Les touches sur le micro permettent aussi de sélectionner les canaux et les articles de menu.

UTILISATION SECONDAIRE

En maintenant la touche enfoncée et en appuyant sur la touche , vous pouvez vérifier les canaux de mémoire qui ont été programmés pour le balayage.



- ② Touche
Appuyez brièvement sur la touche pour rappeler le canal 16 depuis n'importe quel canal.
Appuyez sur la touche et maintenez-la enfoncée pour rappeler le canal 9. Une nouvelle pression de la touche permet de revenir au canal actif sélectionné précédemment.
- ③ Touche
Allumez et éteignez l'émetteur-récepteur. Pour allumer l'émetteur-récepteur, appuyez sur cette touche et maintenez-la enfoncée jusqu'à ce que l'écran LCD s'allume. Pour l'éteindre, appuyez sur cette touche et maintenez-la enfoncée jusqu'à ce que l'écran LCD s'éteigne. Lorsque l'alimentation est activée, l'émetteur-récepteur est réglé sur le dernier canal sélectionné.

- ④ **DISTRESS** Touche
Permet d'envoyer une alerte de détresse ASN. Pour transmettre une alerte de détresse, consultez la section "**9.2.2 Programmation du MMSI**" et "**9.3.1 Transmission d'une alerte de détresse ASN**".

- ⑤ Bouton **VOL** (Bouton de réglage du volume)
Règle le niveau sonore. Tournez ce bouton dans le sens horaire pour augmenter le volume.

UTILISATION SECONDAIRE

Lorsqu'un **RAM3** est raccordé et que le mode interphone est sélectionné, le volume sonore est réglé depuis la touche **RAM3**.

- ⑥ **PRESET** Touche
Appuyez sur cette touche pour sélectionner la banque de mémoire préréglée "**P SET**" s'affichera sur l'écran. Pour quitter la banque de mémoire préréglée, appuyez à nouveau sur la touche **PRESET** ou appuyez sur la touche **16 / 9**. Appuyez sur la touche  ou  pour sélectionner le canal préréglé désiré. Consultez la section "**8.9.1 Programmation des canaux préréglés**" pour programmer les canaux préréglés.

- ⑦ **CALL MENU** Touche
Appuyez sur la touche **CALL MENU** pour accéder au "DSC MENU".

UTILISATION SECONDAIRE

Appuyez sur la touche **CALL MENU** et maintenez-la enfoncée pour accéder au "SETUP MENU".

- ⑧ **H/L** Touche
Appuyez sur la touche **H/L** pour alterner entre une puissance de 25 W (haute) et de 1 W (faible). Les canaux 16 et 67 (canaux de navigation/ponts) sont réglés sur 1 W, cependant, en appuyant sur la touche **H/L**, la puissance de canaux peut être réglée provisoirement sur 25 W jusqu'à ce que le bouton **PTT** du micro soit actionné et relâché. La touche **H/L** ne fonctionne pas sur les canaux de transmission interdite et de faible puissance seulement.

- ⑨ Bouton **SQL** (Réglage du silencieux)
En tournant ce bouton dans le sens horaire, il est possible de régler le point où les bruits aléatoires sur le canal n'activent pas les circuits audio mais où un signal reçu les active. Ce point est appelé le seuil de réglage du silencieux. Un réglage supplémentaire du silencieux détériorera la réception des transmissions désirées.

- ⑩ Touches de fonction
Les 3 touches de fonction peuvent être personnalisées par la section de mode Menu de Configuration "**11.7 TOUCHES DE FONCTION**". Lorsque l'on appuie brièvement sur l'une des touches de fonction, les fonctions s'affichent au-dessus de chaque touche sur l'écran.

Les réglages par défaut d'usine sont Touche 1: **SCAN**, Touche 2: **DW** et Touche 3: **MARK**

7.2 PANNEAU ARRIÈRE

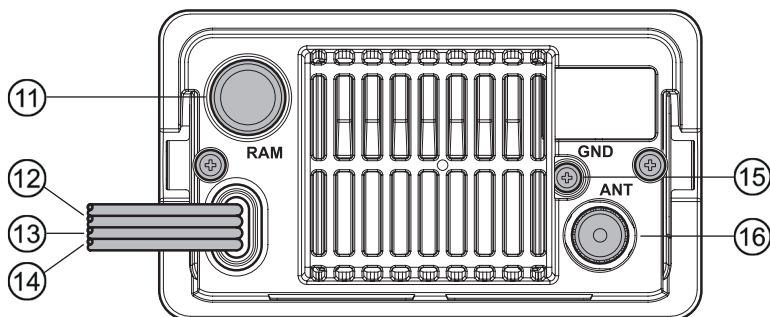





- ⑪ Connecteur **RAM3** (Connecteur de micro à distance)
Permet de raccorder la **GX1700E** à un **RAM3 (CMP30)** Micro à distance
Pour tout détail, consultez la section "**16 FONCTIONNEMENT DU MICRO A DISTANCE RAM3 (CMP30)**".
- ⑫ Câble d'entrée CC
Permet de brancher la radio à une alimentation CC pouvant délivrer entre 11 et 16Vcc.
- ⑬ Câble de raccordement d'accessoires (Vert, Bleu, Gris et Marron)
Permet de brancher la **GX1700E** à un traceur de cartes ou une antenne GPS extérieure. Consultez la section "**6.4 CÂBLE POUR ACCESSOIRES**".
- ⑭ Câble de raccordement de haut-parleur extérieur (Blanc et Blindage)
Permet de brancher la **GX1700E** à un haut-parleur extérieur. Pour connaître la liste des haut-parleurs STANDARD HORIZON en option, consultez la section "**3 OPTIONS**".
- ⑮ Borne **TERRE** (Borne de terre)
Le branchement d'un fil de terre à ce raccordement permet de réduire le bruit du moteur pendant la réception et la transmission.
Utilisez exclusivement la vis fournie avec la radio.
- ⑯ Prise **ANT** (Prise d'antenne)
Permet de brancher une antenne à l'émetteur-récepteur. Utilisez une antenne VHF marine avec une impédance de 50 ohms.

7.3 MICRO

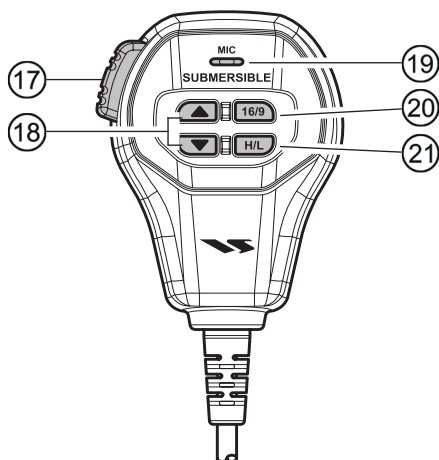
- ⑰ **Bouton PTT** (Push-To-Talk)
En mode radio, lorsque l'on appuie sur le bouton **PTT**, l'émetteur-récepteur est activé pour les communications vocales vers un autre navire.





Lorsqu'un second micro **RAM3** en option est raccordé et que le mode interphone est sélectionné, la pression du bouton **PTT** permet les communications vocales entre la **GX1700E** et le second micro **RAM3**.



- ⑱ **Touches**
Les touches  et  sur le micro fonctionnent de la même manière que les touches  et  sur le panneau avant de l'émetteur-récepteur.
- ⑲ **Micro**
Lorsque vous parlez dans le micro, il transmet votre voix en réduisant les bruits de fond, grâce à la technologie de réduction des bruits Clear Voice.



REMARQUE

Placez votre bouche à 1,5 cm environ de l'orifice du micro pour obtenir les meilleurs résultats.

- ⑳ **Touche**
La touche  sur le micro fonctionne de la même manière que la touche  sur le panneau avant de l'émetteur-récepteur. Rappelle immédiatement le canal 16 depuis n'importe quel canal. Maintenir cette touche enfoncée permet de rappeler le canal 9. Une nouvelle pression de la touche  permet de revenir au canal actif sélectionné précédemment.
- ㉑ **Touche**
La touche  sur le micro fonctionne de la même manière que la touche  sur le panneau avant de l'émetteur-récepteur. Appuyez sur cette touche pour alterner la puissance de sortie de transmission entre 25 W (haute) et 1 W (faible).

8 FONCTIONNEMENT DE BASE

8.1 RÉCEPTION

1. Après avoir installé l'émetteur-récepteur, vérifiez que l'alimentation et l'antenne sont correctement branchés.
2. Appuyez sur la touche  et maintenez-la enfoncée jusqu'à ce que la radio s'allume.
3. Tournez le bouton **SQL** à fond dans le sens antihoraire jusqu'à ce que "**BUSY**" s'affiche sur l'écran. Cet état est connu sous le nom de "silencieux désactivé".
4. Tournez le bouton **VOL** jusqu'à ce que le bruit ou le son émis par le haut-parleur soit à un niveau confortable.
5. Tournez le bouton **SQL** dans le sens horaire jusqu'à ce que le bruit aléatoire disparaisse et que l'icône "**BUSY**" s'éteigne. Cet état est connu sous le nom de "seuil de réglage silencieux."
6. Appuyez sur la touche  ou pour sélectionner le canal désiré. Consultez la section "**18 ATTRIBUTION DES CANAUX**" pour connaître les canaux disponibles.
7. Lorsqu'un message est reçu, réglez le volume au niveau d'écoute désiré. L'indicateur "**BUSY**" sur l'écran indique que des communications sont reçues ou que le silencieux de la radio est désactivé.

8.2 TRANSMISSION

1. Effectuez les étapes de 1 à 6 de la section RÉCEPTION.
2. Avant de transmettre, écoutez le canal pour vérifier qu'il est libre.
3. Appuyez sur le bouton **PTT** (push-to-talk). L'indicateur "**TX**" s'affiche sur l'écran LCD.
4. Parlez lentement et distinctement dans le micro.
5. Une fois la transmission terminée, relâchez le bouton **PTT**.

REMARQUE

Il s'agit d'un micro supprimeur de bruits. Placez l'étiquette ovale "**MIC**" à une distance de 1,5 cm de la bouche pour un résultat optimal.

8.3 TEMPORISATEUR 'TIME-OUT' DE TRANSMISSION (TOT)

Lorsque le bouton **PTT** sur le micro est maintenu enfoncé, le temps de transmission est limité à 5 minutes. Cela permet de limiter les transmissions involontaires dues à un bouton **PTT** coincé à l'intérieur du micro. Environ 10 secondes avant l'arrêt automatique de l'émetteur, un bip d'alerte est émis par le(s) haut-parleur(s). L'émetteur-récepteur passe automatiquement en mode de réception, même si le bouton **PTT** est maintenu enfoncé. Avant de transmettre à nouveau, le bouton **PTT** doit d'abord être relâché puis enfoncé.

8.4 UTILISATION DES CANAUX SIMPLEX/DUPLEX

Consultez la section "18 ATTRIBUTION DES CANAUX" qui décrit l'utilisation des canaux simplex et duplex.

REMARQUE

Tous les canaux sont programmés en usine conformément aux réglementations FCC (USA), Industry Canada et aux réglementations internationales. Le mode de fonctionnement ne peut pas être modifié du type simplex à duplex ou vice-versa.

8.5 TYPE D'AFFICHAGE

L'afficheur du **GX1700E** peut être configuré pour afficher des écrans différents de l'affichage par défaut "NORMAL" en suivant la procédure ci-dessous:

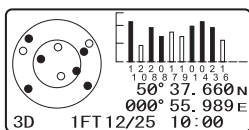
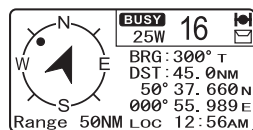
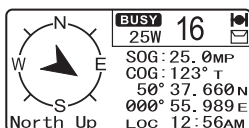
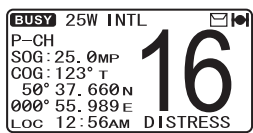

1. Appuyez sur la touche et maintenez-la enfoncée jusqu'à ce que "Setup Menu" s'affiche, puis sélectionnez "GENERAL SETUP" avec la touche .
2. Appuyez sur la touche **SELECT**, puis appuyez sur la touche pour sélectionner "DISPLAY".
3. Appuyez sur la touche **SELECT**.
4. Appuyez sur la touche pour sélectionner l'écran désiré "NORMAL", "COMPASS", "WAYPOINT" ou "GPS STATUS".
5. Appuyez sur la touche **SELECT** pour enregistrer le réglage sélectionné.
6. Appuyez plusieurs fois sur la touche **QUIT** pour revenir au fonctionnement de la radio.

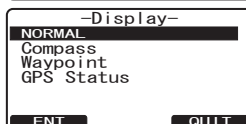
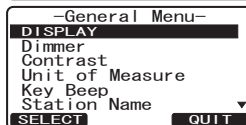
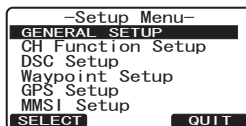





REMARQUE

Lorsque le mode "GPS STATUS" est sélectionné à l'étape "4" ci-dessus, l'écran reste sur l'état du GPS jusqu'à ce qu'une touche soit enfoncée.

8.6 MODE USA, CANADA ET INTERNATIONAL

Pour changer le groupe de canaux entre USA et Canada ou International:

1. Appuyez sur la touche  et maintenez-la enfoncée jusqu'à ce que "Setup Menu" s'affiche.
2. Appuyez sur la touche  /  pour sélectionner "CH FUNCTION SETUP".
3. Appuyez sur la touche **SELECT**, puis appuyez sur la touche  /  pour sélectionner "CH GROUP".
4. Appuyez sur la touche **SELECT**.
5. Appuyez sur la touche  /  pour sélectionner le groupe de canaux désiré "USA", "INTL", ou "CANADA".
6. Appuyez sur la touche **ENT** pour enregistrer le réglage sélectionné.
7. Appuyez plusieurs fois sur la touche **QUIT** pour revenir au fonctionnement de la radio.

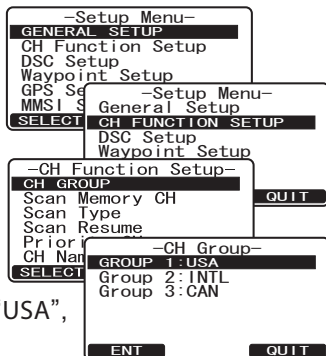

8.7 DOUBLE VEILLE (VERS CANAL 16)

La double veille permet de balayer deux canaux pour les communications. L'un des canaux est un canal VHF normal tandis que l'autre canal est le canal 16 prioritaire. Lorsqu'un signal est reçu sur le canal normal, la radio alterne brièvement entre le canal normal et le canal 16 pour chercher une transmission. Si la radio reçoit des communications sur le canal 16, elle s'arrête et écoute le canal 16 jusqu'à ce que la communication prenne fin, puis reprend le balayage double veille.

1. Réglez le bouton **SQL** jusqu'à ce que le bruit de fond disparaisse.
2. Sélectionnez le canal sur lequel vous souhaitez effectuer la double veille comme canal 16 prioritaire.
3. Appuyez sur l'une des touches de fonctions, puis appuyez sur la touche **DW**.
L'écran affiche "DW-16" et effectue un balayage entre le canal 16 et le canal qui a été sélectionné à l'étape 2.
Si une transmission est reçue sur le canal sélectionné à l'étape 2, la **GX1700E** effectue la double veille sur le canal 16.
4. Pour arrêter la double veille, appuyez sur l'une des touches de fonction, puis appuyez à nouveau sur la touche **DW**.

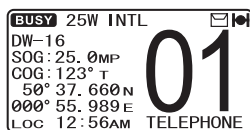

REMARQUE

Le canal prioritaire peut être modifié du Canal 16 à un autre canal.
Consultez la section "12.5 CANAL PRIORITAIRE".

8.8 BALAYAGE

Permet à l'utilisateur de sélectionner le type de balayage entre le balayage Mémoire et le balayage Prioritaire. Le "balayage Mémoire" balaye les canaux qui ont été programmés dans la mémoire. Le "balayage Prioritaire" balaye les canaux programmés dans la mémoire avec le canal prioritaire.

8.8.1 Sélection du type de balayage

1. Appuyez sur la touche **CALL MENU** et maintenez-la enfoncée jusqu'à ce que "Setup Menu" s'affiche.
2. Appuyez sur la touche **▲/▼** pour sélectionner "CH FUNCTION SETUP".
3. Appuyez sur la touche **SELECT** puis appuyez sur la touche **▲/▼** pour sélectionner "SCAN TYPE".
4. Appuyez sur la touche **SELECT**.
5. Appuyez sur la touche **▲/▼** pour sélectionner "PRIORITY SCAN" ou "MEMORY SCAN".
6. Appuyez sur la touche **ENT** pour enregistrer le réglage sélectionné.
7. Appuyez plusieurs fois sur la touche **QUIT** pour revenir au fonctionnement de la radio.

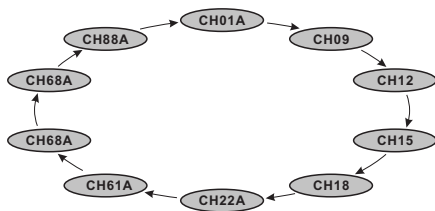
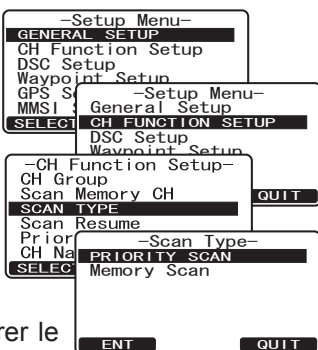

BALAYAGE MÉMOIRE (BALAYAGE M)

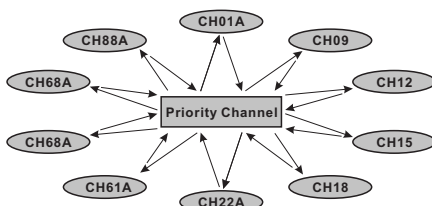

BALAYAGE PRIORITAIRE (P-SCAN)

8.8.2 Programmation du balayage et de la mémoire de balayage prioritaire

1. Appuyez sur la touche **CALL MENU** et maintenez-la enfoncée jusqu'à ce que "Setup Menu" s'affiche.
2. Appuyez sur la touche **▲/▼** pour sélectionner "CH FUNCTION SETUP".
3. Appuyez sur la touche **SELECT**, puis appuyez sur la touche **▲/▼** pour sélectionner "SCAN MEMORY CH".
4. Appuyez sur la touche **SELECT**.
5. Appuyez sur la touche **▲/▼** pour sélectionner un canal à balayer, puis appuyez sur la touche **ADD**. "Licône"MEM" s'affiche sur

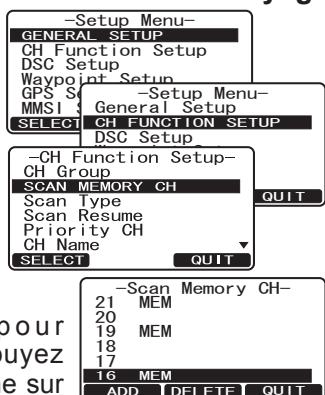

l'écran pour indiquer que le canal a été sélectionné comme canal de balayage.

6. Répétez l'étape 5 pour tous les canaux que vous souhaitez balayer.
7. Pour SUPPRIMER un canal de la liste, sélectionnez le canal puis appuyez sur la touche **DELETE**. L'icône "MEM" disparaît de l'écran.
8. Une fois la sélection terminée, appuyez plusieurs fois sur la touche **QUIT** pour revenir au fonctionnement de la radio.

8.8.3 Balayage de mémoire (BALAYAGE M)

1. Réglez le bouton **SQL** jusqu'à ce que le bruit de fond disparaisse.
2. Appuyez momentanément sur l'une des touches de fonction, puis appuyez sur la touche **SCAN**. "M-SCAN" s'affiche sur l'écran. Le balayage se fait du numéro de canal programmé le plus bas au plus haut et sur le canal préréglé (décrit dans le chapitre suivant) et s'arrête sur un canal lorsqu'une transmission est reçue.
3. Le numéro du canal clignote pendant la réception.
4. Pour arrêter le balayage, appuyez sur la touche .

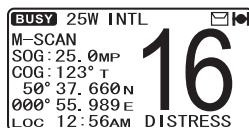



8.8.4 Balayage prioritaire (P-SCAN)

Par défaut, le canal 16 est réglé comme canal prioritaire. Il est possible de changer le canal prioritaire vers le canal désiré depuis le canal 16 en utilisant le mode de configuration de la radio, voir section "12.5 CANAL PRIORITAIRE".

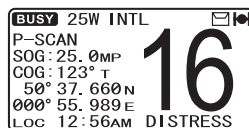



1. Réglez le bouton **SQL** jusqu'à ce que le bruit de fond disparaisse.
2. Appuyez momentanément sur l'une des touches de fonction, puis appuyez sur la touche **SCAN**. "P-SCAN" s'affiche sur l'écran. Le balayage continue entre les canaux mémorisés et le canal préréglé (décrit dans le chapitre suivant) et le canal prioritaire. Le canal prioritaire sera balayé après chaque canal programmé.
3. Pour arrêter le balayage, appuyez sur la touche .



8.9 CANAUX PRÉRÉGLÉS (0 ~ 9) ACCÈS INSTANTANÉ



10 canaux préréglés peuvent être programmés pour un accès instantané. Une pression de la touche  active la banque des canaux préréglés. Si la touche  est enfoncée et qu'aucun canal n'a été attribué, le haut-parleur émettra un bip d'alerte.

8.9.1 Programmation des canaux préréglés

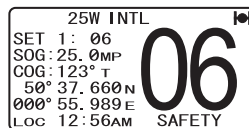
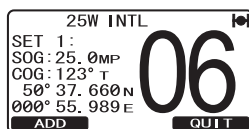
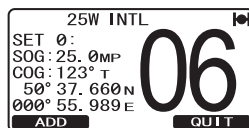
1. Appuyez sur la touche  pour sélectionner le canal à programmer.
2. Appuyez sur la touche  et maintenez-la enfoncée jusqu'à ce que le numéro du canal clignote.
3. Appuyez sur la touche  pour sélectionner la position désirée du canal préréglé ("SET 0" - "SET 9") que vous souhaitez programmer.
4. Appuyez sur la touche  momentanément pour programmer le canal dans le canal préréglé.
5. Répétez les étapes de 1 à 4 pour programmer les canaux désirés dans les Canaux préréglés "0" ~ "9".





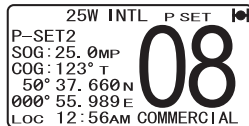
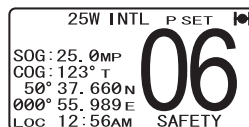

8.9.2 Fonctionnement

1. Appuyez sur la touche  pour rappeler le canal préréglé. L'icône "P SET" s'affiche sur l'écran.
2. Appuyez sur la touche  pour sélectionner le canal préréglé désiré ("0" ~ "9"). Le numéro du canal préréglé s'affiche ("P-SET0" - "P-SET9") pendant que le canal préréglé est sélectionné.
3. Appuyez à nouveau sur la touche  pour revenir au dernier canal sélectionné. L'icône "P SET" disparaît de l'écran.



8.9.3 Suppression d'un canal préréglé

1. Appuyez sur la touche .
2. Appuyez sur la touche  pour sélectionner le canal préréglé à supprimer.
3. Appuyez sur la touche  et maintenez-la enfoncée jusqu'à ce que le numéro du canal clignote.
4. Appuyez momentanément sur la touche  pour supprimer le canal des Canaux préréglés.
5. Répétez les étapes de 2 à 4 pour supprimer les canaux désirés des Canaux préréglés "0" ~ "9"
6. Pour terminer la suppression du canal préréglé, appuyez sur la touche .

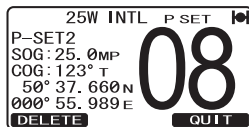
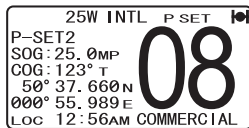

8.10 FONCTIONNEMENT INTERPHONE

Raccordez un **RAM3 (CMP30)** en option pour assurer les fonctions d'interphone entre la radio et le **RAM3 (CMP30)**.

En outre, pour accéder aux fonctions Interphone suivantes, l'une des touches de fonction doit être configurée comme **IC**. Voir la section "11.7 TOUCHES DE FONCTION".

8.10.1 Communications

1. Appuyez momentanément sur l'une des touches de fonction, puis appuyez sur la touche **IC** pour activer le mode interphone.

Remarque: En fonction de la programmation de la touche **IC**, il peut être nécessaire d'appuyer sur la touche **NEXT** pour voir la touche **IC**.



2. Lorsque le mode interphone est activé, "Intercom" s'affiche sur la radio et le micro distant **RAM3 (CMP30)**.



(Le bouton PTT du **GX1700E** est enfoncé)

3. Appuyez sur le bouton PTT sur la radio. "Talk" s'affiche sur l'écran.

Remarque: Un bip d'avertissement retentit si le bouton PTT sur la **GX1700E** et le micro **RAM3 (CMP30)** sont actionnés simultanément.

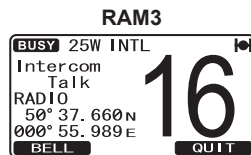

(Le bouton PTT du **RAM3** est enfoncé)

4. Parlez lentement et distinctement dans le micro, et tenez le micro à environ 1/2 pouce de votre bouche.
5. Lorsque vous avez terminé, relâchez le bouton PTT.
6. Appuyez sur la touche **QUIT** pour quitter le mode interphone et revenir au mode radio.

8.10.2 Appel

Appuyez sur la touche **BELL** en mode interphone, soit sur la radio soit sur le micro **RAM3 (CMP30)**, pour émettre un bip d'appel vers l'autre station.

9 APPEL SÉLECTIF NUMÉRIQUE

9.1 GÉNÉRALITÉS

AVERTISSEMENT

Cette radio est conçue pour émettre un appel numérique de détresse et de sécurité maritime pour faciliter les recherches et les sauvetages. Pour être efficace comme dispositif de sécurité, cet équipement doit être utilisé exclusivement dans le rayon de communication d'un système de surveillance de détresse et de sécurité du canal 70 VHF marin basé à terre. La portée du signal peut varier, cependant, en conditions normales, elle doit être de 20 milles nautiques environ.

L'appel sélectif numérique est une méthode semi-automatique permettant d'établir un appel radio; il a été désigné par l'Organisation Maritime Internationale (OMI) comme norme internationale pour établir des appels radio VHF, MF et HF. Il a également été désigné comme faisant partie du Système Mondial de Détresse et de Sécurité en Mer (SMDSM).

L'appel sélectif numérique permet aux marins d'envoyer instantanément un signal de détresse avec une position GPS (lorsqu'il est relié à l'émetteur récepteur) aux Garde-Côtes américains ou à d'autres navires se trouvant dans le rayon de transmission. L'ASN permet également aux marins d'envoyer ou de recevoir des appels de détresse, d'urgence, de sécurité, de routine, de demande de position, de signalement de position, d'interrogation de position automatique et appels de groupe, depuis ou vers un autre navire équipée d'un émetteur-récepteur ASN.

9.2 IDENTIFICATION DE SERVICE MARITIME MOBILE (MMSI)

9.2.1. Qu'est-ce qu'un MMSI?

Un MMSI est un numéro à neuf chiffres utilisé sur les émetteurs-récepteurs marins, capables d'utiliser l'appel sélectif numérique (ASN). Ce numéro est utilisé comme un numéro de téléphone pour appeler sélectivement d'autres navires.

CE NUMÉRO DOIT ÊTRE PROGRAMME DANS LA RADIO POUR ACTIVER LES FONCTIONS ASN.













Comment obtenir un numéro MMSI?

Veuillez contacter les autorités de votre pays préposées à la délivrance des licences radio pour toute information sur l'obtention du numéro MMSI.

9.2.2 Programmation du MMSI

AVERTISSEMENT

Un MMSI d'utilisateur ne peut être entré qu'une seule fois. Par conséquent **faites attention de ne pas entrer un numéro MMSI incorrect.** Si vous avez besoin de modifier le numéro MMSI après l'avoir entré, la radio devra être renvoyée au service d'usine. Consultez la section "**17.2 SERVICE D'USINE.**"

1. Appuyez sur la touche  et maintenez-la enfoncée jusqu'à ce que "Setup Menu" s'affiche.
2. Appuyez sur la touche  pour sélectionner "MMSI SETUP".
3. Appuyez sur la touche . (pour annuler, appuyez sur la touche ).
4. Appuyez sur la touche  pour sélectionner le premier chiffre du numéro MMSI, puis appuyez sur la touche .
5. Répétez l'étape 4 pour régler votre numéro MMSI (neuf chiffres).
6. Si vous faites une erreur en entrant le numéro MMSI, appuyez sur la touche  jusqu'à ce que le numéro erroné soit sélectionné, puis appuyez sur la touche  pour corriger l'entrée et appuyez sur la touche .
7. Après avoir programmé le numéro MMSI, appuyez sur la touche  et maintenez-la enfoncée. La radio vous demandera de saisir à nouveau le numéro MMSI. Suivez les étapes de 4 à 6 ci-dessus.
8. Après avoir saisi le deuxième numéro, appuyez sur la touche  et maintenez-la enfoncée pour enregistrer le numéro MMSI.
9. Appuyez sur la touche  pour revenir au fonctionnement de la radio.

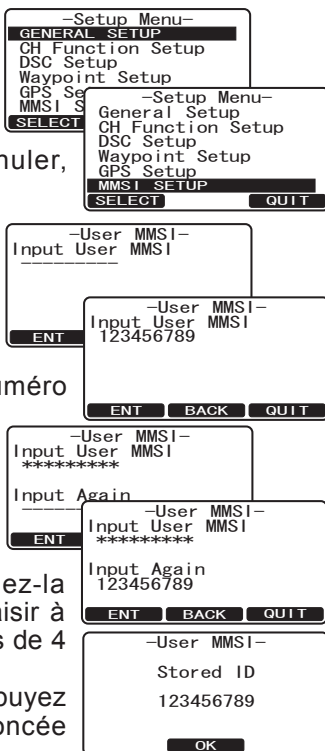

REMARQUE

Pour afficher le numéro MMSI après la programmation afin de vérifier qu'il est correct, effectuez les étapes de 1 à 3. Vérifiez que le numéro MMSI affiché sur l'écran est correct.

9.3 ALERTE DE DÉTRESSE ASN

La **GX1700E** permet de transmettre et de recevoir des messages de détresse ASN indiquant la position de votre navire.

9.3.1 Transmission d'une alerte de détresse ASN

REMARQUE

Pour que la **GX1700E** puisse transmettre un appel de détresse ASN avec la localisation de votre navire, le GPS intérieur doit pouvoir recevoir une position ou une antenne GPS/ traceur de cartes doit être branché. Consultez la section "**6.4 CÂBLE POUR ACCESSOIRES.**"

1. Soulevez le couvercle rouge **DÉTRESSE** à ressort et appuyez sur la touche **DISTRESS**. Le menu "DISTRESS ALERT" s'affiche sur l'écran.
2. Appuyez sur la touche **DISTRESS** et maintenez-la enfoncée. L'affichage de la radio effectue un compte à rebours (3-2-1) puis transmet l'alerte de détresse. Le rétroéclairage de l'écran et du clavier clignote pendant que l'affichage de la radio procède au compte à rebours.
3. Lorsque le signal de détresse est transmis, un émetteur-récepteur guette une transmission entre CH16 et CH70 jusqu'à ce qu'un signal de confirmation soit reçu.
4. Si aucune confirmation n'est reçue, l'appel de détresse est répété à intervalles de 4 minutes jusqu'à ce qu'une confirmation ASN soit reçue.
5. Lorsqu'une confirmation de détresse ASN est reçue, une alarme de détresse retentit et le canal 16 est automatiquement sélectionné. L'écran indique le numéro MMSI du navire qui répond à votre appel de détresse.
RECEIVED ACK: Signal de confirmation reçu.
RECEIVED RLY: Signal de relais reçu depuis un autre navire ou une station côtière.
6. Appuyez sur le bouton **PTT** et indiquez votre nom, le nom de votre navire, le nombre de personnes à bord et la situation de détresse, puis dites 'Terminé' et attendez une réponse du navire.

```
!DISTRESS ALERT!  
Nature of:Undesignated  
Position: 50° 37.660N  
000° 55.989E  
POS Time: 10:00  
Time for 3 sec  
NATURE POS/TM QUIT
```

```
!DISTRESS ALERT!  
Nature of:Undesignated  
Position: 50° 37.660N  
000° 55.989E  
POS Time: 10:00  
Time for 3 sec
```

```
!DISTRESS ALERT!  
Nature of:Undesignated  
Position: 50° 37.660N  
000° 55.989E  
POS Time: 10:00  
Transmitting
```

```
!DISTRESS ALERT!  
Nature of:Undesignated  
Position: 50° 37.660N  
000° 55.989E  
POS Time: 10:00  
TX In: 02:25  
Wait for ACK  
PAUSE CANCEL
```

```
!DISTRESS ALERT!  
Received Acknowledged  
Name:USCG  
ID:101234567  
Since: 00:15  
OK
```

9.3.1.1 Transmission d'une alerte de détresse ASN indiquant la nature de la détresse

La **GX1700E** permet de transmettre une alerte de détresse ASN avec les catégories "Nature de la détresse" suivantes:

Non spécifié, Incendie, Voie d'eau, Collision, Echouage, Chavirage, Naufrage, Dérive, Abandon, Piraterie, Homme à la mer

1. Soulevez le couvercle rouge DÉTRESSE à ressort et appuyez sur la touche **DISTRESS**. Le menu "DISTRESS ALERT" s'affiche sur l'écran.

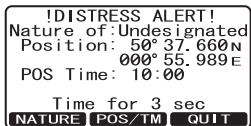

```
!DISTRESS ALERT!  
Nature of: Undesignated  
Position: 50° 37.660N  
000° 55.989E  
POS Time: 10:00  
  
Time for 3 sec  
NATURE POS/TM QUIT
```

2. Appuyez sur la touche **NATURE**, puis appuyez sur la touche  /  pour sélectionner la catégorie de la nature de la détresse.

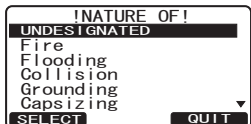

```
!NATURE OF!  
UNDESIGNATED  
Fire  
Flooding  
Collision  
Grounding  
Capsizing  
SELECT QUIT
```

Catégories de nature de la détresse: Incendie, Voie d'eau, Collision, Echouage, Chavirage, Naufrage, Dérive, Abandon, Piraterie et Homme à la mer.

3. Appuyez sur la touche **DISTRESS** et maintenez-la enfoncée. L'affichage de la radio effectue un compte à rebours (3-2-1) puis transmet l'alerte de détresse. Le rétroéclairage de l'écran et du clavier clignote pendant que l'affichage de la radio procède au compte à rebours.

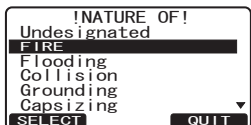

```
!NATURE OF!  
Undesignated  
Fire  
Flooding  
Collision  
Grounding  
Capsizing  
SELECT QUIT
```

4. Lorsque le signal de détresse est transmis, un émetteur-récepteur guette une transmission entre CH16 et CH70 jusqu'à ce qu'un signal de confirmation soit reçu.

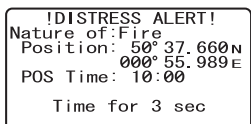

```
!DISTRESS ALERT!  
Nature of: Fire  
Position: 50° 37.660N  
000° 55.989E  
POS Time: 10:00  
  
Time for 3 sec
```

5. Si aucune confirmation n'est reçue, l'appel de détresse ASN est répété à intervalles de 4 minutes jusqu'à ce qu'une confirmation soit reçue.

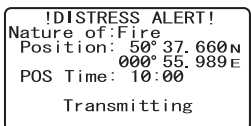

```
!DISTRESS ALERT!  
Nature of: Fire  
Position: 50° 37.660N  
000° 55.989E  
POS Time: 10:00  
  
Transmitting
```

6. Lorsqu'une confirmation de détresse ASN est reçue, une alarme de détresse retentit et le canal 16 est automatiquement sélectionné. L'écran indique le numéro MMSI du navire qui répond à votre appel de détresse.

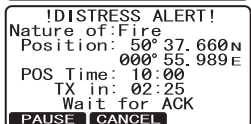

```
!DISTRESS ALERT!  
Nature of: Fire  
Position: 50° 37.660N  
000° 55.989E  
POS Time: 10:00  
TX in: 02:25  
Wait for ACK  
PAUSE CANCEL
```

RECEIVED ACK: Signal de confirmation reçu.

RECEIVED RLY: Signal de relais reçu depuis un autre navire ou une station côtière.

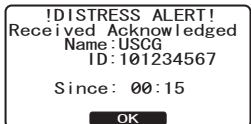

```
!DISTRESS ALERT!  
Received Acknowledged  
Name: USCG  
ID: 101234567  
Since: 00:15  
  
OK
```

7. Appuyez sur le bouton **PTT** et indiquez votre nom, le nom de votre navire, le nombre de personnes à bord et la situation de détresse, puis dites 'Terminé' et attendez une réponse du navire.

9.3.1.2 Transmission d'une alerte de détresse ASN par entrée manuelle d'une position

La **GX1700E** permet d'entrer manuellement la latitude/longitude de votre navire pour transmettre une alerte de détresse ASN.

1. Soulevez le couvercle rouge DÉTRESSE à ressort et appuyez sur la touche **DISTRESS**. Le menu "DISTRESS ALERT" s'affiche sur l'écran.
2. Appuyez sur la touche **POS/TM**.
3. Entrez la latitude/longitude de votre navire et votre heure UTC locale au format 24-heures. Appuyez sur la touche **▲/▼** pour sélectionner le chiffre et appuyez sur la touche **ENT** pour déplacer le curseur sur le caractère suivant. Il est possible de revenir en arrière avec le curseur en appuyant sur la touche **BACK** en cas d'erreur.
4. Après avoir effectué votre sélection, appuyez sur la touche **ENT** et maintenez-la enfoncée pendant deux secondes pour enregistrer les données.
5. Appuyez sur la touche **DISTRESS** et maintenez-la enfoncée. L'affichage de la radio effectue un compte à rebours (3-2-1) puis transmet l'alerte de détresse. Le rétroéclairage de l'écran et du clavier clignote pendant que l'affichage de la radio procède au compte à rebours.
6. Lorsque le signal de détresse est transmis, l'émetteur-récepteur "guette" une transmission entre CH16 et CH70 jusqu'à ce qu'un signal de confirmation soit reçu.
7. Si aucune confirmation n'est reçue, l'appel de détresse est répété à intervalles de 4 minutes jusqu'à ce qu'une confirmation soit reçue.
8. Lorsqu'une confirmation de détresse ASN est reçue, une alarme de détresse retentit et le canal 16 est automatiquement sélectionné. L'écran indique le numéro MMSI du navire qui répond à votre appel de détresse.
RECEIVED ACK: Le signal de confirmation est reçu.
RECEIVED RLY: Signal de relais reçu depuis un autre navire ou une station côtière.
9. Appuyez sur le bouton **PTT** et indiquez votre nom, le nom de votre navire, le nombre de personnes à bord et la situation de détresse, puis dites 'Terminé' et attendez une réponse du navire.

```

!DISTRESS ALERT!
Nature of:Undesignated
Position:  ___° __. ___' ___"
          ___° __. ___' ___"
POS Time: --:-- [UTC]
NATURE POS/TM QUIT
    
```

```

-POS/POS Time Input-
Position:  ___° __. ___' ___"
          ___° __. ___' ___"
POS Time: --:-- [UTC]
ENT BACK QUIT
    
```

```

-POS/POS Time Input-
Position:  50° 37.660N
          000° 55.989E
POS Time: 10:00 [UTC]
ENT BACK QUIT
    
```

```

!DISTRESS ALERT!
Nature of:Undesignated
Position:  50° 37.660N
          000° 55.989E
POS Time: 10:00
Time for 3 sec
NATURE POS/TM QUIT
    
```

```

!DISTRESS ALERT!
Nature of:Undesignated
Position:  50° 37.660N
          000° 55.989E
POS Time: 10:00
Time for 3 sec
    
```

```

!DISTRESS ALERT!
Nature of:Undesignated
Position:  50° 37.660N
          000° 55.989E
POS Time: 10:00
Transmitting
    
```

```

!DISTRESS ALERT!
Nature of:Undesignated
Position:  50° 37.660N
          000° 55.989E
POS Time: 10:00
TX in: 02:25
Wait for ACK
PAUSE CANCEL
    
```

```

!DISTRESS ALERT!
Received Acknowledged
Name:USCG
ID:101234567
Since: 00:15
OK
    
```

9.3.1.3 Pause d'un appel de détresse ASN

Après la transmission d'un appel de détresse ASN, l'appel de détresse ASN est répété toutes les 4 minutes jusqu'à ce que l'appel soit annulé par l'utilisateur ou que la radio soit allumée et éteinte. La **GX1700E** permet de suspendre (Pause) la retransmission de l'appel de détresse en suivant la procédure ci-dessous.

1. Après la transmission d'un appel de détresse, la radio affiche l'écran supérieur à droite.
Sur cet écran, on peut lire TX in: 02:25, qui indique dans combien de temps la radio retransmettra l'appel de détresse ASN.
2. Pour suspendre la retransmission de l'appel ASN, appuyez sur la touche **PAUSE**.
3. Pour reprendre le compte à rebours pour transmettre l'appel de détresse ASN, appuyez sur la touche **RESUME**.

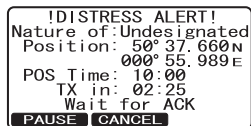

!DISTRESS ALERT!
Nature of: Undesignated
Position: 50° 37.660N
000° 55.989E
POS Time: 10:00
TX in: 02:25
Wait for ACK
PAUSE **CANCEL**

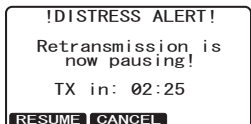

!DISTRESS ALERT!
Retransmission is
now pausing!
TX in: 02:25
RESUME **CANCEL**

9.3.1.4 Annulation d'un appel de détresse ASN

Si un appel de détresse ASN a été envoyé par erreur, la **GX1700E** permet d'envoyer un message à d'autres navires pour annuler l'appel de détresse qui a été transmis.

Appuyez sur la touche **CANCEL**, puis appuyez sur la touche **YES**.

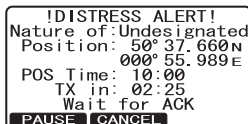

!DISTRESS ALERT!
Nature of: Undesignated
Position: 50° 37.660N
000° 55.989E
POS Time: 10:00
TX in: 02:25
Wait for ACK
PAUSE **CANCEL**

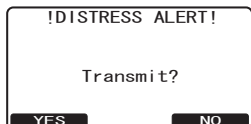

!DISTRESS ALERT!

Transmit?
YES **NO**

9.3.2 Réception d'un appel de détresse ASN

1. Lorsqu'un appel de détresse ASN est reçu, une alarme d'urgence retentit.
2. Appuyez sur n'importe quelle touche pour faire taire l'alarme.
3. L'écran affiche la position du navire en détresse. Pour afficher des informations supplémentaires sur le navire en détresse, appuyez sur la touche  (voir le second écran). Sur l'écran, vous pouvez noter 3 sélections de touche de fonction. Ces sélections sont décrites ci-dessous:

a. **ACCEPT**: Appuyer pour sélectionner immédiatement le Canal 16.

Note: Si aucune touche n'est enfoncée pendant 30 secondes ou plus, la radio sélectionnera automatiquement le Canal 16.

b. **PAUSE**: Suspendre momentanément le passage au canal 16.

c. **QUIT**: Quitter le canal en service.

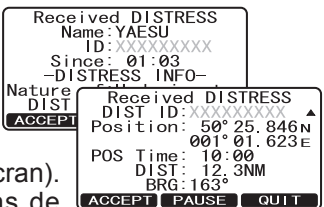

Received DISTRESS
Name: YAESU
ID: XXXXXXXX
Since: 01:03
-DISTRESS INFO-
Nature of: Undesignate
DIST ID: XXXXXXXX
ACCEPT **PAUSE** **QUIT**

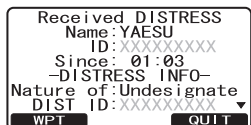

Received DISTRESS
Name: YAESU
ID: XXXXXXXX
Since: 01:03
-DISTRESS INFO-
Nature of: Undesignate
DIST ID: XXXXXXXX
WPT **QUIT**

4. Appuyez sur la touche **WPT** pour accéder au menu "Waypoint Input" puis entrez le nom du point de cheminement désiré (jusqu'à 11 caractères), décrit précédemment (sélectionnez la lettre/chiffre en appuyant sur la touche  /  et déplacez le curseur en appuyant sur la touche **ENT** / **BACK**).
5. L'ID est le numéro MMSI du navire en détresse.
6. Après avoir entré le nom du point de cheminement, appuyez sur la touche **ENT** et maintenez-la enfoncée pour passer à l'affichage de l'écran "WAYPOINT". L'écran indique la distance et la direction du navire en détresse par un point (●).
7. Pour arrêter de naviguer vers un point de cheminement, appuyez sur l'une des touches de fonction, puis appuyez sur la touche **STOP**. La radio est réglée en mode normal.

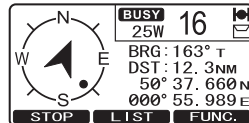
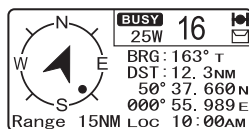
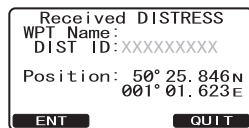

REMARQUE

Vous devez continuer à écouter le canal 16 car une station côtière peut avoir besoin d'assistance pour les opérations de sauvetage.













9.4. APPEL A TOUS LES NAVIRES

La fonction Appel à tous les navires permet d'établir le contact avec des navires équipés de ASN sans avoir leur numéro MMSI dans le répertoire d'appel individuel. La priorité de l'appel peut également être désignée comme Urgence ou Sécurité.

Appel d'URGENCE: Ce type d'appel est utilisé lorsqu'un navire n'est pas forcément en détresse, mais connaît un problème potentiel pouvant conduire à une situation de détresse. Cet appel est le même que le message PAN PAN PAN sur le canal 16

Appel de SÉCURITÉ: Utilisé pour transmettre des informations sur la sécurité de navigation à d'autres navires. Ce message contient généralement des informations concernant un navire en retard, des débris dans l'eau, la perte d'une aide à la navigation ou un message météorologique important. Cet appel est identique à l'appel "Securite, Securite, Securite."

9.4.1 Transmission d'un appel à tous les navires

1. Appuyez sur la touche . Le "DSC Menu" s'affichera.
2. Appuyez sur la touche  pour sélectionner "All SHIPS".
3. Appuyez sur la touche  (pour annuler, appuyez sur la touche ).
4. Appuyez sur la touche  pour sélectionner la nature de l'appel ("SAFETY" ou "URGENCY"), puis appuyez sur la touche .
5. Appuyez sur la touche  pour sélectionner le canal actif sur lequel vous souhaitez communiquer, puis appuyez sur la touche . Si le canal que vous souhaitez utiliser ne figure pas dans la liste, appuyez sur la touche , puis appuyez sur la touche  pour sélectionner le canal actif sur lequel vous souhaitez communiquer (canal 16 par défaut), puis appuyez sur la touche .
6. Appuyez sur la touche  pour transmettre le type d'appel à tous les navires sélectionnés.
7. Après avoir transmis l'appel à tous les navires, l'émetteur-récepteur passe sur le canal sélectionné.
8. Ecoutez le canal pour vous assurer qu'il n'est pas occupé, puis appuyez sur le bouton **PTT** du micro et dites PAN PAN PAN ou "Securite, Securite, Securite" en fonction de la priorité de l'appel puis énoncez votre message.
9. Appuyez sur la touche  pour quitter le menu d'appel à TOUS les navires.

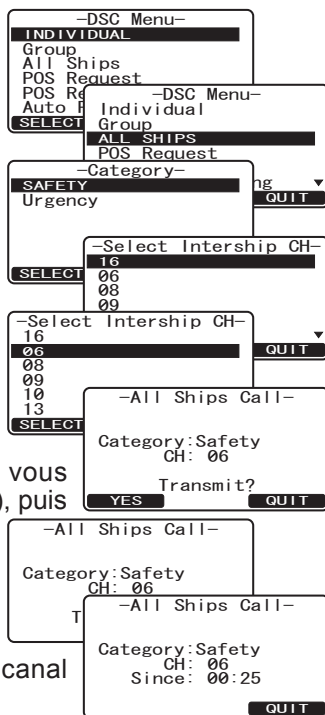

9.4.2 Réception d'un appel à tous les navires

1. Lorsqu'un appel à tous les navires est reçu, une alarme d'urgence retentit. L'écran affiche le numéro MMSI du navire qui transmet l'appel à tous les navires et la radio passe sur le canal demandé après 10 secondes.
2. Appuyez sur n'importe quelle touche pour faire taire l'alarme.
3. Restez à l'écoute du canal demandé jusqu'à ce que la communication vocale A TOUS LES NAVIRES soit terminée.

Sur l'écran, vous pouvez noter 3 sélections de touche de fonction. Ces sélections sont décrites ci-dessous:

- a. **ACCEPT**: Accepter de passer automatiquement sur le canal 16.
 - b. **PAUSE**: Suspendre momentanément le passage au canal 16.
 - c. **QUIT**: Quitter la canal en service.
4. Appuyez sur la touche **QUIT** pour revenir à l'affichage du canal.

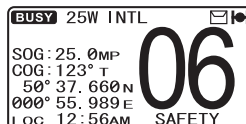
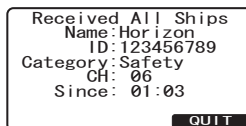
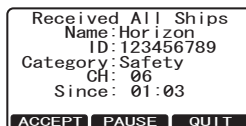







9.5 APPEL INDIVIDUEL

Cette fonction permet au **GX1700E** de contacter un autre navire avec une radio VHF ASN et de commuter automatiquement la radio sur le canal de communication désiré. Cette fonction est identique à l'appel d'un navire sur le canal 16 et à la demande de passer sur un autre canal (la commutation vers le canal est privée entre les deux stations). Il est possible de programmer jusqu'à 80 contacts individuels.





9.5.1 Configuration du répertoire d'appel individuel / de position

La **GX1700E** possède un répertoire ASN qui vous permet d'enregistrer le nom d'un navire ou d'une personne et le numéro MMSI associé aux navires auxquels vous souhaitez transmettre des appels individuels, des transmissions d'interrogation automatique, de demande de position et de signalement de position.

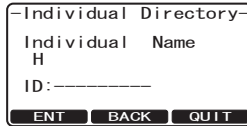
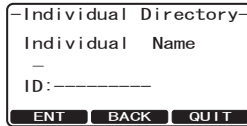
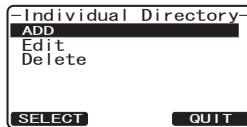
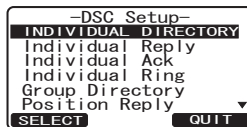
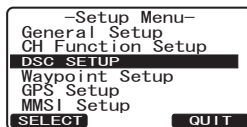
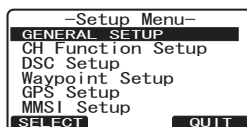
Pour transmettre un appel individuel, vous devez programmer ce répertoire avec les coordonnées des personnes que vous souhaitez appeler, comme pour le répertoire d'une téléphone portable.

1. Appuyez sur la touche  et maintenez-la enfoncée jusqu'à ce que "Setup Menu" s'affiche.
2. Appuyez sur la touche  pour sélectionner le menu "DSC SETUP"
3. Appuyez sur la touche **SELECT**, puis sélectionnez "INDIVIDUAL DIRECTORY" avec la touche .
4. Appuyez sur la touche **SELECT**.
5. Sélectionnez "ADD" avec la touche , puis appuyez sur la touche **SELECT**.
6. Appuyez sur la touche  pour faire défiler la première lettre du nom du navire ou de la personne que vous souhaitez référencer dans le répertoire.
7. Appuyez sur la touche **ENT** pour enregistrer la première lettre du nom et passer à la lettre suivante vers la droite.
8. Répétez les étapes 6 et 7 jusqu'à ce que le nom soit complet. Le nom peut comporter jusqu'à onze caractères; si vous n'utilisez pas les onze caractères, appuyez sur la touche **ENT** pour passer à l'espace suivant. Cette méthode permet également d'entrer un espace vide dans le nom. Si vous faites une erreur en entrant le nom, répétez en appuyant sur la touche **BACK** jusqu'à ce que le caractère erroné soit sélectionné, puis appuyez sur la touche  pour corriger l'entrée.





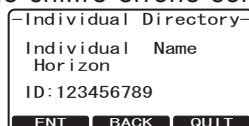
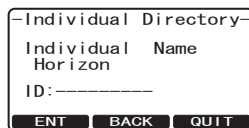



9. Après avoir entré la onzième lettre ou espace, appuyez sur la touche **ENT** et maintenez-la enfoncée pour avancer à l'entrée du numéro MMSI (numéro d'Identité de Service Mobile Maritime)
10. Appuyez sur la touche / pour faire défiler les nombres de 0 à 9. Entrez le numéro désiré et déplacez-vous d'un l'espace vers la droite en appuyant sur la touche **ENT**. Répétez cette procédure jusqu'à ce que les neuf espaces du numéro MMSI soient entrés.
11. Si vous faites une erreur en entrant le numéro MMSI, répétez en appuyant sur la touche **BACK** jusqu'à ce que le chiffre erroné soit sélectionné, puis appuyez sur la touche / pour corriger l'entrée.
12. Pour enregistrer les données entrées, appuyez sur la touche **ENT** et maintenez-la enfoncée.
13. Pour entrer une autre adresse individuelle, répétez les étapes de 5 à 12.
14. Appuyez plusieurs fois sur la touche **QUIT** pour revenir au fonctionnement de la radio.



9.5.2 Configuration de réponse individuelle

L'article de menu permet de configurer la radio pour répondre automatiquement ou manuellement (réglage par défaut) à un appel individuel ASN vous invitant à passer sur un canal actif pour les communications vocales. Lorsque le mode Manuel est sélectionné, le MMSI du navire appelant s'affiche pour vous permettre de voir qui appelle. Cette fonction est identique à l'identification de l'appelant sur un téléphone portable.



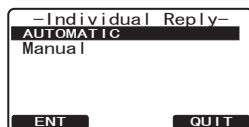
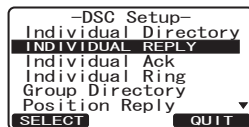
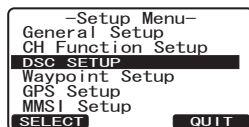
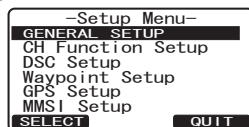







1. Appuyez sur la touche  et maintenez-la enfoncée jusqu'à ce que "Setup Menu" s'affiche.
2. Appuyez sur la touche / pour sélectionner le menu "DSC SETUP"
3. Appuyez sur la touche **SELECT**, puis sélectionnez "INDIVIDUAL REPLY" avec la touche /.
4. Appuyez sur la touche **SELECT**.
5. Appuyez sur la touche / pour sélectionner "AUTOMATIC" ou "MANUAL".
6. Appuyez sur la touche **ENT** pour enregistrer le réglage sélectionné.
7. Appuyez plusieurs fois sur la touche **QUIT** pour revenir au fonctionnement de la radio.



9.5.3 Configuration de confirmation individuelle

La **GX1700E** permet de sélectionner un message de réponse "Able" (par défaut) ou "Unable" lorsque le réglage de réponse individuelle (décrit dans la section précédente) est réglé sur "AUTOMATIQUE".





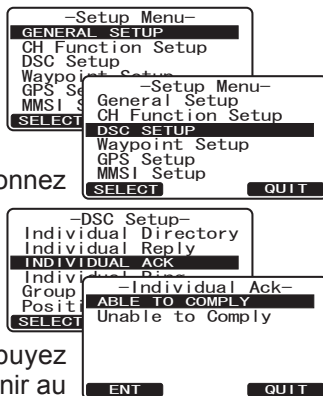





Lorsque le réglage de réponse individuelle (décrit dans la section précédente) est réglé sur "AUTOMATIQUE", la **GX1700E** peut être configuré pour répondre "Able" (par défaut) ou ne pas répondre "Unable" à un appel individuel reçu. Lorsque "Unable" est sélectionné, la **GX1700E** transmet une réponse "Unable" à la station appelante pour l'informer que vous n'êtes pas à côté de la radio.

1. Appuyez sur la touche  et maintenez-la enfoncée jusqu'à ce que "Setup Menu" s'affiche.
2. Appuyez sur la touche  /  pour sélectionner le menu "DSC SETUP".
3. Appuyez sur la touche , puis sélectionnez "INDIVIDUAL ACK" avec la touche  / .
4. Appuyez sur la touche .
5. Appuyez sur la touche  /  pour sélectionner "ABLE TO COMPLY" ou "UNABLE".
6. Appuyez sur la touche  pour enregistrer le réglage sélectionné, puis appuyez plusieurs fois sur la touche  pour revenir au fonctionnement de la radio.



9.5.4 Configuration de la sonnerie d'appel individuel/ de groupe

Lorsqu'un appel individuel ou un appel de groupe est reçu, la radio émet une sonnerie pendant 2 minutes. Cette fonction permet de modifier la durée de la sonnerie de l'appel individuel.

1. Appuyez sur la touche  et maintenez-la enfoncée jusqu'à ce que "Setup Menu" s'affiche.
2. Appuyez sur la touche  /  pour sélectionner le menu "DSC SETUP".
3. Appuyez sur la touche , puis sélectionnez "INDIVIDUAL RING" avec la touche  / .
4. Appuyez sur la touche .
5. Appuyez sur la touche  /  pour sélectionner la durée de la sonnerie d'un appel individuel.
6. Appuyez sur la touche  pour enregistrer le réglage sélectionné, puis appuyez plusieurs fois sur la touche  pour revenir au fonctionnement de la radio.

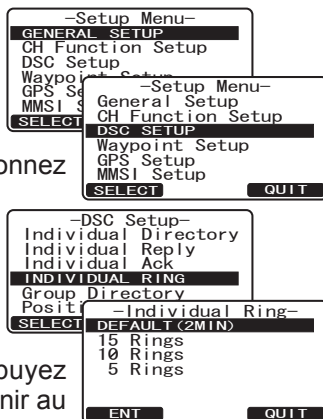

La **GX1700E** permet de désactiver la sonnerie d'appel individuel ou de groupe.

1. Appuyez sur la touche et maintenez-la enfoncée jusqu'à ce que "Setup Menu" s'affiche.
2. Appuyez sur la touche pour sélectionner le menu "DSC SETUP"
3. Appuyez sur la touche , puis sélectionnez "DSC BEEP" avec la touche .
4. Appuyez sur la touche .
5. Appuyez sur la touche pour sélectionner "Individual" si vous souhaitez désactiver la sonnerie d'appel individuel, ou "Group" si vous souhaitez désactiver la sonnerie d'appel de groupe, puis appuyez sur la touche .
6. Appuyez sur la touche pour sélectionner "Off".
7. Appuyez sur la touche pour enregistrer le réglage sélectionné, puis appuyez plusieurs fois sur la touche pour revenir au fonctionnement de la radio.

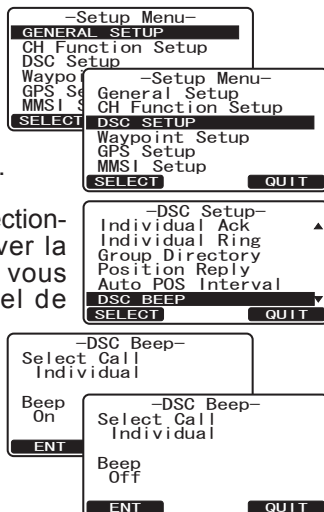

Pour réactiver la sonnerie, répétez la procédure ci-dessus, en appuyant sur la touche pour sélectionner "On" dans l'étape "6" ci-dessus.

REMARQUE

La **GX1700E** peut activer et désactiver la sonnerie d'appel pour les appels à tous les navires, de demande de position, de signalement de position, et géographiques ainsi que les appels individuels et de groupe.

9.5.5 Transmission d'un appel individuel

Cette fonction permet à l'utilisateur de contacter un autre navire avec une radio ASN. Cette fonction est identique à l'appel d'un navire sur le canal 16 et à la demande de passer sur un autre canal.

9.5.5.1 Appel individuel depuis le répertoire individuel

1. Appuyez sur la touche . Le "DSC Menu" s'affichera.
2. Appuyez sur la touche pour sélectionner "INDIVIDUAL". (Pour annuler, appuyez sur la touche .
3. Appuyez sur la touche .
4. Appuyez sur la touche pour sélectionner "Individual" que vous souhaitez contacter.

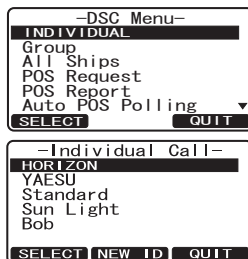

REMARQUE

Pour faciliter les appels individuels, la **GX1700E** affiche le NOM des derniers appels individuels transmis.

- Appuyez sur la touche **SELECT**, puis appuyez sur la touche / pour sélectionner la nature de l'appel ("ROUTINE", "SAFETY", ou "URGENCY").
- Appuyez sur la touche **SELECT**, puis appuyez sur la touche / pour sélectionner le canal actif sur lequel vous souhaitez communiquer, puis appuyez sur la touche **SELECT**. Si le canal ne figure pas dans la liste, appuyez sur la touche **MANUAL**, puis appuyez sur la touche / pour sélectionner le canal actif sur lequel vous souhaitez communiquer, et appuyez sur la touche **SELECT**.
- Appuyez sur la touche **YES** pour transmettre le signal ASN individuel.
- Lorsqu'une confirmation d'appel individuel est reçue, le canal établi passe automatiquement sur le canal sélectionné à l'étape 5 ci-dessus et une sonnerie retentit.
- Appuyez sur la touche **QUIT** pour écouter le canal pour vous assurer qu'il n'est pas occupé, puis appuyez sur le bouton **PTT** du micro et parlez dans le micro à l'autre navire.

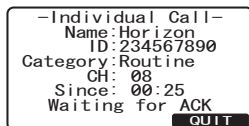
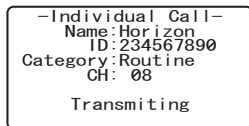
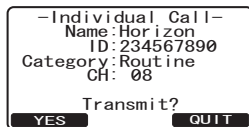
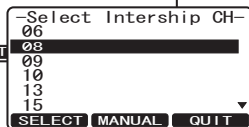
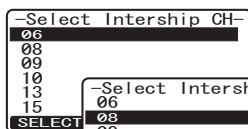
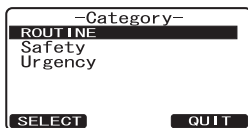

9.5.5.2 Appel individuel par entrée manuelle d'un numéro MMSI

Vous pouvez entrer un numéro MMSI manuellement pour contacter un autre navire.

- Appuyez sur la touche . Le menu "DSC Menu" s'affichera.
- Confirmez la sélection de "INDIVIDUAL" (pour annuler, appuyez sur la touche **QUIT**).
- Appuyez sur la touche **SELECT**.

REMARQUE

Si vous avez déjà transmis un appel individuel, la radio affichera le nom de la dernière personne que vous avez appelée, comme sur l'écran à droite. Si c'est le cas, appuyez sur la touche **NEW ID** et effectuez les étapes suivantes.

- Confirmez la sélection de "MANUAL", puis appuyez sur la touche **SELECT**.
- Appuyez sur la touche / pour sélectionner le premier chiffre du numéro MMSI que vous souhaitez contacter, puis appuyez sur la touche **SELECT** pour passer au chiffre suivant.

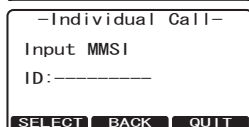
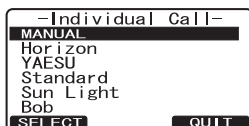
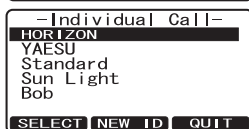
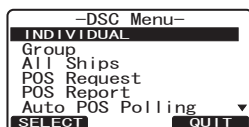

6. Répétez l'étape 5 pour régler le numéro MMSI (neuf chiffres).
7. Si vous avez fait une erreur en entrant le numéro MMSI, répétez en appuyant sur la touche **BACK** jusqu'à ce que le numéro erroné soit sélectionné, puis appuyez sur la touche / pour corriger l'entrée.
8. Une fois que le numéro MMSI est entré, appuyez sur la touche **SELECT** et maintenez-la enfoncée.
9. Appuyez sur la touche **SELECT**, puis appuyez sur la touche / pour sélectionner la nature de l'appel ("ROUTINE", "SAFETY", ou "URGENCY").
10. Appuyez sur la touche / pour sélectionner le canal actif sur lequel vous souhaitez communiquer, puis appuyez sur la touche **SELECT**. Si le canal ne figure pas dans la liste, appuyez sur la touche **MANUAL**, puis appuyez sur la touche / pour sélectionner le canal actif sur lequel vous souhaitez communiquer, et appuyez sur la touche **SELECT**.
11. Appuyez sur la touche **YES** pour transmettre le signal ASN individuel.
12. Lorsqu'une confirmation d'appel individuel est reçue, le canal établi passe automatiquement sur le canal qui a été sélectionné à l'étape 5 ci-dessus et une sonnerie retentit.
13. Appuyez sur la touche **QUIT** pour écouter le canal pour vous assurer qu'il n'est pas occupé, puis appuyez sur le bouton **PTT** du micro et parlez dans le micro à l'autre navire.

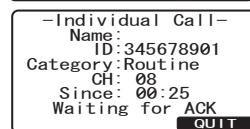
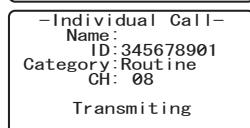
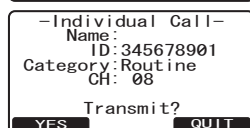
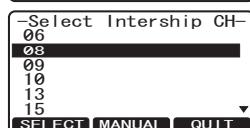
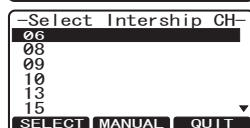
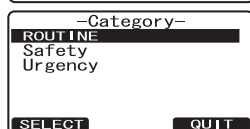
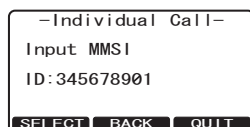

9.5.6 Réception d'un appel individuel

Lorsqu'un appel ASN individuel est reçu, la radio répond automatiquement (réglage par défaut) au navire appelant, et passe sur le canal demandé pour les communications vocales. Voir la section "9.5.2 Configuration de réponse individuelle" pour faire passer la réponse en mode manuel si vous souhaitez voir qui appelle avant de répondre à l'appel.

1. Lorsqu'un appel individuel est reçu, une sonnerie d'alarme d'appel individuel retentit.

La radio passe automatiquement sur le canal demandé. L'écran affiche le numéro MMSI du navire appelant.

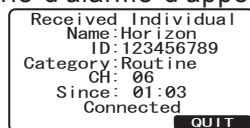

2. Appuyez sur n'importe quelle touche pour faire taire l'alarme.

- Appuyez sur la touche **QUIT** pour revenir au fonctionnement de la radio
- Appuyez sur le bouton **PTT** du micro et parlez dans le micro à l'autre navire.

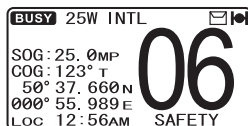

9.6 FONCTIONNEMENT DU JOURNAL ASN

La **GX1700E** enregistre les appels transmis, les appels de détresse reçus, et d'autres appels (individuels, de groupe, tous les navires, etc.) La fonction de journal ASN est identique à celle d'un répondeur sur lequel les appels sont enregistrés et une icône "✉" s'affiche sur l'écran de la radio. La **GX1700E** peut enregistrer jusqu'à 24 appels transmis, jusqu'à 27 appels de détresse et jusqu'à 64 autres appels (appels à tous les navires, appels individuels, appels de groupe, signalement de position, confirmation de demande de position et confirmation d'appel d'essai).

9.6.1 Consultation et renvoi d'un appel enregistré transmis

Les radios **GX1700E** permettent de consulter les appels enregistrés transmis et de renvoyer l'appel.

- Appuyez sur la touche **CALL MENU**. Le "DSC Menu" s'affichera.
- Appuyez sur la touche **▲**/**▼** pour sélectionner le menu "DSC LOG".
- Appuyez sur la touche **SELECT**, puis confirmer la sélection de "TRANSMITTED LOG".
- Appuyez sur la touche **SELECT**, puis appuyez sur la touche **▲**/**▼** pour sélectionner la station (nom ou numéro MMSI) que vous souhaitez consulter et/ou à laquelle vous souhaitez renvoyer l'appel.
- Appuyez sur la touche **SELECT** pour consulter les coordonnées de la station sélectionnée.
- Appuyez sur la touche **CALL** pour renvoyer l'appel, si nécessaire.



9.6.2 Consultation des appels de détresse ASN enregistrés

Les radios **GX1700E** permettent de consulter les appels de détresse ASN enregistrés.

- Appuyez sur la touche **CALL MENU**. Le "DSC Menu" s'affichera.
- Appuyez sur la touche **▲**/**▼** pour sélectionner le menu "DSC LOG".

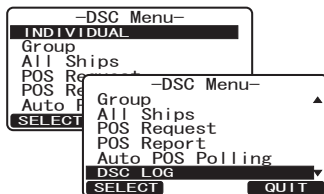

- Appuyez sur la touche **SELECT**, puis appuyez sur la touche / pour sélectionner "DISTRESS LOG".
- Appuyez sur la touche **SELECT**, puis appuyez sur la touche / pour sélectionner la station (nom ou numéro MMSI) que vous souhaitez consulter.

Note: Lorsqu'il y a un appel reçu non lu, l'icône "✉" s'affiche derrière le nom de la station (ou le numéro MMSI).

- Appuyez sur la touche **SELECT** pour consulter les coordonnées de la station sélectionnée.

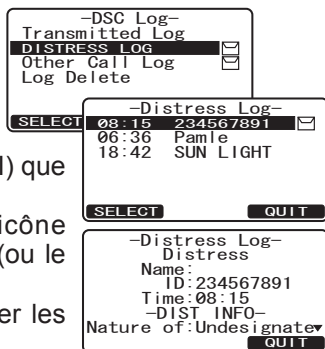

9.6.3 Consultation d'autres appels enregistrés

Consultation d'autres appels enregistrés (appels à tous les navires, appels individuels, appels de groupe, signalement de position, confirmation de demande de position, confirmation d'appel d'essai).

- Appuyez sur la touche . Le "DSC Menu" s'affichera.
- Appuyez sur la touche / pour sélectionner le menu "DSC LOG".
- Appuyez sur la touche **SELECT**, puis appuyez sur la touche / pour sélectionner "OTHER CALL LOG".
- Appuyez sur la touche **SELECT**, puis appuyez sur la touche / pour sélectionner la station (nom ou numéro MMSI) que vous souhaitez écouter.

Note: Lorsqu'il y a un appel reçu non lu, l'icône "✉" s'affiche derrière le nom de la station (ou le numéro MMSI).

- Appuyez sur la touche **SELECT** pour consulter les coordonnées de la station sélectionnée.

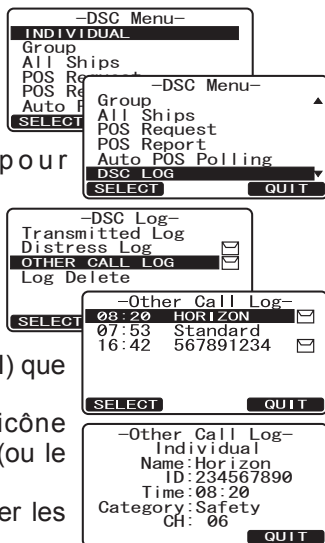

9.6.4 Suppression d'un appel du répertoire "DSC LOG"

- Appuyez sur la touche . Le "DSC Menu" s'affichera.
- Appuyez sur la touche / pour sélectionner le menu "DSC LOG".
- Appuyez sur la touche **SELECT**, puis appuyez sur la touche / pour sélectionner le menu "LOG DELETE".

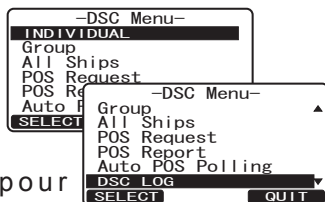

4. Appuyez sur la touche **SELECT**, puis appuyez sur la touche / pour sélectionner la catégorie (“TRANSMITTED LOG”, “DISTRESS LOG”, ou “OTHER CALL LOG”) à supprimer.

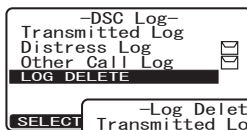

5. Appuyez sur la touche **SELECT**.

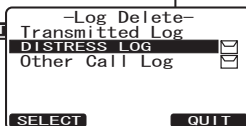

1) Si vous souhaitez supprimer toutes les stations en même temps, sélectionnez “ALL LOG DELETE” avec la touche / , puis appuyez sur la touche **SELECT** et appuyez sur la touche **OK**. Appuyez plusieurs fois sur la touche **QUIT** pour revenir au fonctionnement de la radio.

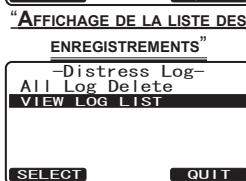
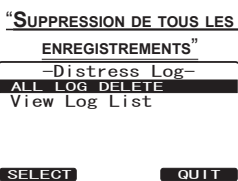

2) Si vous souhaitez supprimer une des stations enregistrées, sélectionnez “VIEW LOG LIST” avec la touche / , puis appuyez sur la touche **SELECT**. Appuyez sur la touche / pour sélectionner la station (nom ou numéro MMSI) à supprimer, puis appuyez sur la touche **DELETE**. L'écran affiche “Are your sure?”. Appuyez sur la touche **OK**.

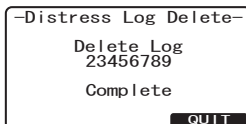
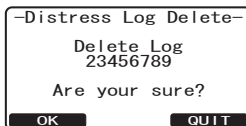
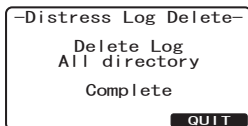
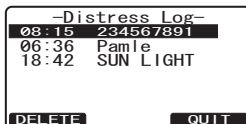
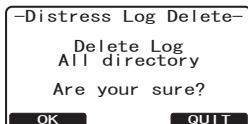

6. Appuyez plusieurs fois sur la touche **QUIT** pour revenir au fonctionnement de la radio.

9.7 APPEL DE GROUPE

Cette fonction permet à l'utilisateur de contacter un groupe de navires spécifique (par ex. les membres d'un yacht club) en utilisant des radios ASN dotées de la fonction d'appel de groupe, pour passer automatiquement sur le canal désiré pour les communications vocales. Cette fonction est très utile pour les yacht clubs et les navires qui naviguent ensemble et qui veulent faire des annonces collectives sur un canal prédéterminé. Il est possible de programmer jusqu'à 32 numéros MMSI de groupe.

9.7.1 Configuration des appels de groupe

Pour que cette fonction soit active, le même numéro MMSI de groupe doit être programmé dans toutes les radios VHF ASN dans le groupe de navires qui utiliseront cette fonction. Pour comprendre la programmation du numéro MMSI de groupe, il faut d'abord comprendre le numéro MMSI du navire.

Numéro MMSI de navire: Les 3 premiers chiffres, appelé MID (Groupe d'identité mobile) d'un MMSI de navire, indiquent le pays où le navire a demandé un numéro MMSI. Les 6 derniers chiffres sont spécifiques à l'identité du navire.

Exemple de numéro MMSI de navire: Si votre MMSI est "366123456", "366" est le MID, qui indique le pays et "123456" est le MMSI de votre navire.

Numéro MMSI de groupe:

- ❑ Les numéros MMSI de groupe ne sont pas attribués par le FCC ou d'autres organismes autorisés à attribuer les numéros MMSI des navires.
- ❑ Le premier chiffre d'un numéro MMSI de groupe est toujours réglé sur "0" conformément aux règlements internationaux. Toutes les radios Standard Horizon sont pré-réglées pour que le premier chiffre soit réglé sur "0" lors de la programmation d'un numéro MMSI de groupe.
- ❑ Les Garde-côtes américains (USCG) recommandent de programmer le MID du numéro MMSI d'un navire dans les deuxième, troisième et quatrième chiffres du numéro MMSI de groupe, qui indiquent la zone où se trouve le navire.
- ❑ Les 5 derniers chiffres sont décidés par les personnes du groupe. Cette étape est importante dans la mesure où toutes les radios du groupe doivent contenir le même numéro MMSI de groupe pour pouvoir être contactées entre elles. Il est possible qu'un autre groupe de navires programme dans le même numéro MMSI de groupe. Si cela se produit, il suffit de modifier un ou plusieurs des 5 derniers chiffres du numéro MMSI de groupe.

1. Appuyez sur la touche  et maintenez-la enfoncée jusqu'à ce que "Setup Menu" s'affiche.
2. Appuyez sur la touche  pour sélectionner le menu "DSC SETUP"
3. Appuyez sur la touche , puis sélectionner "GROUP DIRECTORY" avec la touche .

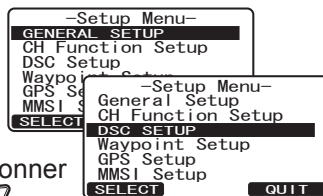

4. Appuyez sur la touche **SELECT**, puis sélectionnez "ADD" avec la touche .
5. Appuyez sur la touche **SELECT**.
6. Appuyez sur la touche  pour faire défiler la première lettre du nom du groupe que vous souhaitez référencer dans le répertoire.
7. Appuyez sur la touche **SELECT** pour enregistrer la première lettre du nom et passer à la lettre suivante vers la droite.
8. Répétez les étapes 6 et 7 jusqu'à ce que le nom soit complet. Le nom peut comporter jusqu'à onze caractères; si vous n'utilisez pas les onze caractères, appuyez sur la touche **ENT** pour passer à l'espace suivant. Cette méthode permet également d'entrer un espace vide dans le nom. Si vous faites une erreur en entrant le nom, répétez en appuyant sur la touche **BACK** jusqu'à ce que le caractère erroné soit sélectionné, puis appuyez sur la touche  pour corriger l'entrée.
9. Après avoir entré l'onzième lettre ou espace, appuyez sur la touche **ENT** et maintenez-la enfoncée pour avancer à l'entrée du numéro MMSI du GROUPE (Identification de Service Maritime Mobile).
10. Appuyez sur la touche  pour sélectionner le deuxième chiffre du numéro MMSI (neufs chiffres: le premier chiffre est réglé en permanence sur "0"), que vous souhaitez contacter, puis appuyez sur la touche **ENT** pour passer au chiffre suivant. Répétez cette procédure jusqu'à ce que les huit espaces du numéro MMSI soient entrés.
11. Si vous faites une erreur en entrant le numéro MMSI, répétez en appuyant sur la touche **BACK** jusqu'à ce que le chiffre erroné soit sélectionné, puis appuyez sur la touche  pour corriger l'entrée.
12. Pour enregistrer les données entrées, appuyez sur la touche **ENT** et maintenez-la enfoncée.
13. Pour entrer une autre adresse de groupe, répétez les étapes de 5 à 12.
14. Appuyez plusieurs fois sur la touche **QUIT** pour revenir au fonctionnement de la radio.

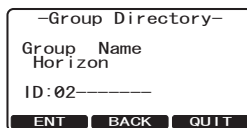
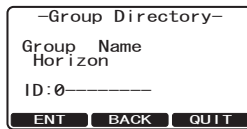
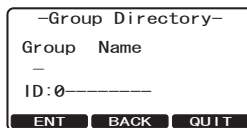
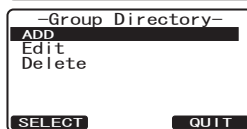
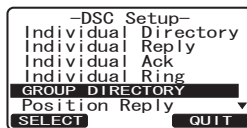

9.7.2 Transmission d'un appel de groupe

9.7.2.1 Appel de groupe depuis le répertoire individuel

1. Appuyez sur la touche . Le "DSC Menu" s'affichera.
2. Appuyez sur la touche  pour sélectionner "GROUP". (pour annuler, appuyez sur la touche **QUIT**).
3. Appuyez sur la touche **SELECT**. L'émetteur-récepteur émet un bip et le message "Last Group

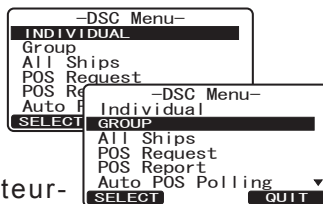

- Call" s'affiche.
- Appuyez sur la touche / pour sélectionner le "Groupe" que vous souhaitez contacter.
 - Appuyez sur la touche **SELECT**, puis appuyez sur la touche / pour sélectionner le canal actif sur lequel vous souhaitez communiquer, puis appuyez sur la touche **SELECT**. Si le canal souhaité n'est pas affiché, appuyez sur la touche **MANUAL**, puis appuyez sur la touche / pour sélectionner le canal actif sur lequel vous souhaitez communiquer, puis appuyez sur la touche **SELECT**.
 - Appuyez sur la touche **YES** pour transmettre le signal d'appel de groupe.
 - Une fois que le signal d'appel de groupe est transmis, l'écran se présente comme dans l'illustration à droite.
 - Après la transmission d'un appel de groupe, toutes les radios du groupe passent sur le canal désigné.
 - Ecoutez le canal pour vous assurer qu'il n'est pas occupé, puis appuyez sur le bouton **PTT** du micro et appelez l'autre navire avec lequel vous souhaitez communiquer.

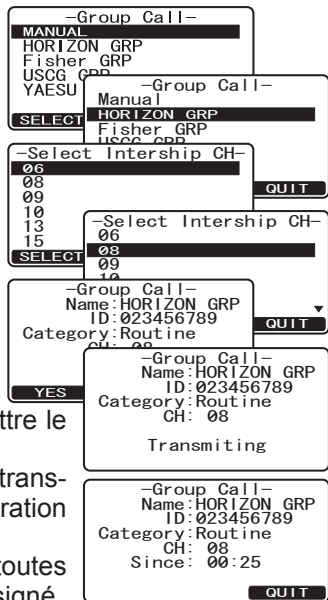

9.7.2.2 Appel de groupe par entrée manuelle du numéro MMSI

Cette fonction permet de contacter un groupe de navires en entrant leur numéro MMSI de groupe manuellement.

- Appuyez sur la touche . Le "DSC Menu" s'affichera.
- Appuyez sur la touche / pour sélectionner "GROUP". (pour annuler, appuyez sur la touche **QUIT**).
- Appuyez sur la touche **SELECT**. L'émetteur-récepteur émet un bip et le message "Last Group Call" s'affiche.
- Confirmez la sélection de "MANUAL" et appuyez sur la touche **SELECT**.
- Appuyez sur la touche / pour sélectionner le premier chiffre du numéro MMSI (neuf chiffres: premier chiffre réglé en permanence sur "0") que vous souhaitez contacter, puis appuyez sur la touche **SELECT** pour passer au chiffre suivant.
- Répétez l'étape 5 pour régler le numéro MMSI.
- Si vous avez fait une erreur en entrant le numéro MMSI, répétez en appuyant sur la touche **BACK** jusqu'à ce que le



numéro erroné soit sélectionné, puis appuyez sur la touche / pour corriger l'entrée.

8. Une fois que le numéro MMSI est entré, appuyez sur la touche **SELECT** et maintenez-la enfoncée.
9. Appuyez sur la touche / pour sélectionner le canal actif sur lequel vous souhaitez communiquer, puis appuyez sur la touche **SELECT**. Si le canal souhaité n'est pas affiché, appuyez sur la touche **MANUAL**, puis appuyez sur la touche / pour sélectionner le canal actif sur lequel vous souhaitez communiquer, puis appuyez sur la touche **SELECT**.
10. Appuyez sur la touche **YES** pour transmettre le signal d'appel de groupe.
11. Après la transmission d'un appel de groupe, toutes les radios du groupe passent sur le canal désigné.
12. Ecoutez le canal pour vous assurer qu'il n'est pas occupé, puis appuyez sur le bouton **PTT** du micro et parlez dans le micro au groupe de navires.

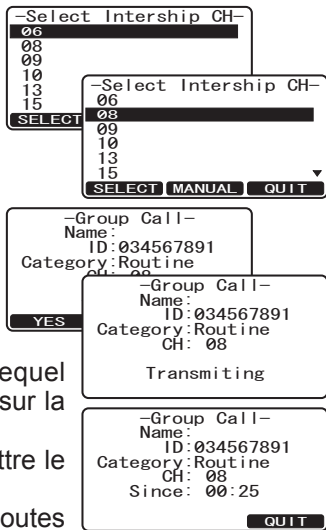

9.7.3 Réception d'un appel de groupe

1. Lorsqu'un appel de groupe est reçu, la **GX1700E** émet une sonnerie d'alarme.
2. L'écran affiche le numéro MMSI DU GROUPE.
3. Appuyez sur n'importe quelle touche pour faire taire l'alarme.
4. Restez à l'écoute du canal de la personne qui appelle le groupe pour écouter un message.



Sur l'écran, vous pouvez noter 3 sélections de touche de fonction. Ces sélections sont décrites ci-dessous:

- a. **ACCEPT**: Appuyer pour sélectionner immédiatement le Canal 16.
- Note**: Si aucune touche n'est enfoncée pendant 30 secondes ou plus, la radio sélectionnera automatiquement le Canal 16.
- b. **PAUSE**: Suspendre momentanément le passage au canal 16.
- c. **QUIT**: Quitter le canal en service.
5. Si vous souhaitez répondre, écoutez le canal pour vous assurer qu'il est libre, puis appuyez sur le bouton **PTT** du micro et parlez dans le micro au groupe de navires.
6. Appuyez sur la touche **QUIT** pour revenir au fonctionnement de la radio.

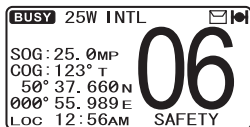

9.8 DEMANDE DE POSITION

Les évolutions de la fonction ASN permettent d'interroger la localisation d'un autre navire et d'indiquer la position de ce navire sur l'écran du **GX1700E**. Standard Horizon a encore développé cette fonction et, si un traceur de cartes GPS compatible est relié au **GX1700E**, la position interrogée s'affiche sur l'écran du traceur de cartes GPS, ce qui facilite la navigation jusqu'à l'emplacement du navire interrogé. Cette fonction est extrêmement utile pour quiconque souhaite connaître la position d'un autre navire. Par exemple, pour retrouver un ami qui est en train de pêcher ou pour localiser une personne avec qui vous êtes en croisière.

REMARQUE

L'autre navire doit être équipé d'un récepteur GPS opérationnel relié à sa radio ASN et sa radio ne doit pas être réglée pour ne pas interdire les demandes de position. (Consultez la section "**9.5 APPEL INDIVIDUEL**" pour entrer les informations dans le répertoire individuel).

9.8.1 Configuration de réponse de position

La **GX1700E** peut être configuré pour envoyer automatiquement (réglage par défaut) ou manuellement votre position lorsqu'un autre navire la demande. Cette sélection est importante si vous ne souhaitez pas que quelqu'un vous invite à émettre la position de votre navire. En mode manuel, vous verrez le numéro MMSI ou le nom de la personne s'afficher sur l'écran, ce qui vous permet de choisir d'envoyer votre position au navire qui en fait la demande.

1. Appuyez sur la touche  et maintenez-la enfoncée jusqu'à ce que "Setup Menu" s'affiche.
2. Appuyez sur la touche  /  pour sélectionner le menu "DSC SETUP"
3. Appuyez sur la touche **SELECT** puis sélectionnez "POSITION REPLY" avec la touche  / .
4. Appuyez sur la touche **SELECT**, puis sélectionnez "AUTOMATIC" ou "MANUAL". Dans le mode "AUTOMATIC", après la réception d'une demande de position ASN, la radio transmettra automatiquement la position de votre navire. Dans le mode "MANUAL", l'écran du **GX1700E** affichera qui demande la position. Vous devez appuyer sur la touche **YES** de la radio pour transmettre votre position au navire qui la demande.
5. Appuyez sur la touche **ENT** pour enregistrer le réglage sélectionné.
6. Appuyez plusieurs fois sur la touche **QUIT** pour revenir au fonctionnement de la radio.

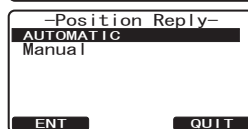
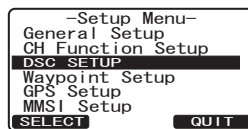
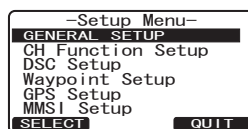

9.8.2 Configuration de la sonnerie de demande de position

La **GX1700E** permet de désactiver la sonnerie de demande de position.

1. Appuyez sur la touche **CALL MENU** et maintenez-la enfoncée jusqu'à ce que "Setup Menu" s'affiche.
2. Appuyez sur la touche **▲/▼** pour sélectionner le menu "DSC SETUP"
3. Appuyez sur la touche **SELECT**, puis sélectionnez "DSC BEEP" avec la touche **▲/▼**.
4. Appuyez sur la touche **SELECT**, puis sélectionnez "POS Request" avec la touche **▲/▼**.
5. Appuyez sur la touche **ENT**, puis sélectionnez "Off" avec la touche **▲/▼**.
6. Appuyez sur la touche **ENT** pour enregistrer le réglage sélectionné.
7. Appuyez plusieurs fois sur la touche **QUIT** pour revenir au fonctionnement de la radio.

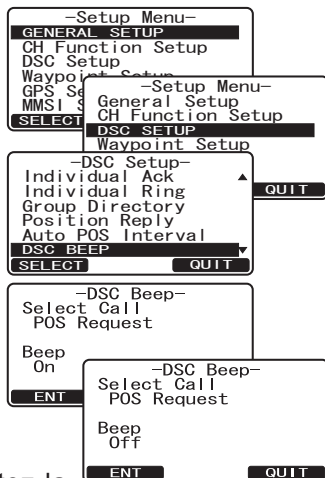

Pour réactiver la tonalité de la sonnerie, répétez la procédure ci-dessus, en appuyant sur la touche **▲/▼** pour sélectionner "On" dans l'étape "5" ci-dessus.

9.8.3 Transmission d'une demande de position à un autre navire

9.8.3.1 Demande de position depuis le répertoire individuel

1. Appuyez sur la touche **CALL MENU**. Le "DSC Menu" s'affichera.
2. Appuyez sur la touche **▲/▼** pour sélectionner "POS REQUEST" puis appuyez sur la touche **SELECT**.
3. Appuyez sur la touche **▲/▼** pour sélectionner un nom qui a été enregistré dans le répertoire ASN individuel, puis appuyez sur la touche **SELECT**.
4. Appuyez sur la touche **▲/▼** pour sélectionner la nature de l'appel ("ROUTINE" ou "SAFETY"), puis appuyez sur la touche **SELECT**.
5. Appuyez sur la touche **YES** pour transmettre l'appel ASN de demande de position.
6. Lorsque la **GX1700E** reçoit la position depuis le navire interrogé, la position s'affiche sur l'écran de la radio et est transmise à un traceur de cartes GPS avec des phrases NMEA DSC et DSE.
7. Appuyez sur la touche **QUIT** pour revenir au fonctionnement de la radio.

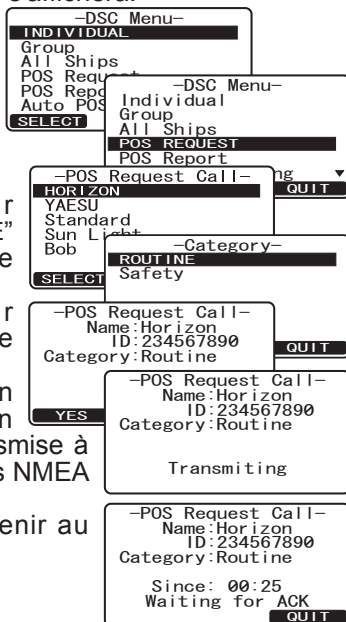















REMARQUE

Si la **GX1700E** ne reçoit pas de données de position depuis le navire interrogé, l'écran affichera "NO POSITION DATA."

9.8.3.2 Demande de position par entrée manuelle d'un numéro MMSI

Cette fonction permet de demander la position d'un navire en entrant manuellement le numéro MMSI du navire auquel vous souhaitez transmettre votre position.

1. Appuyez sur la touche . Le "DSC Menu" s'affichera.
2. Appuyez sur la touche  pour sélectionner "POS REQUEST".
3. Appuyez sur la touche  pour afficher le "Last Individual Call" (dernier appel individuel).
4. Appuyez sur la touche  pour sélectionner "MANUAL," puis appuyez sur la touche .
5. Appuyez sur la touche  pour sélectionner le premier chiffre du numéro MMSI (neuf chiffres) que vous souhaitez contacter, puis appuyez sur la touche  pour passer au chiffre suivant.
6. Répétez l'étape 5 pour régler le numéro MMSI.
7. Si vous avez fait une erreur en entrant le numéro MMSI, répétez en appuyant sur la touche  jusqu'à ce que le numéro erroné soit sélectionné, puis appuyez sur la touche  pour corriger l'entrée.
8. Une fois que le numéro MMSI est entré, appuyez sur la touche  et maintenez-la enfoncée.
9. Appuyez sur la touche  pour sélectionner la nature de l'appel ("ROUTINE" ou "SAFETY"), puis appuyez sur la touche .
10. Appuyez sur la touche  pour transmettre l'appel ASN de demande de position.
11. Lorsque la **GX1700E** reçoit la position depuis le navire interrogé, la position s'affiche sur l'écran de la radio et est transmise à un traceur de cartes GPS avec des phrases NMEA DSC et DSE.
12. Appuyez sur la touche  pour revenir au fonctionnement de la radio.

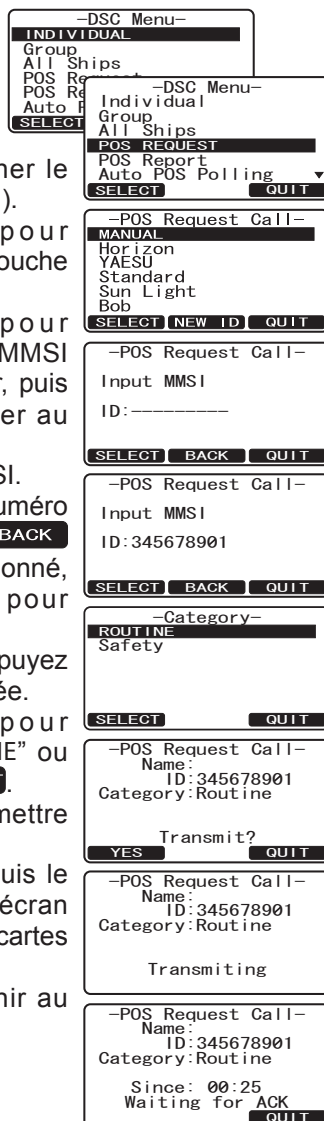

9.8.4 Réception d'une demande de position

Lorsqu'un appel de demande de position est reçu depuis un autre navire, une sonnerie d'alarme retentit et POS REQUEST s'affiche sur l'écran. Le fonctionnement de l'émetteur-récepteur diffère en fonction de "Position Reply" dans le menu "DSC Setup".

Réponse automatique:

1. Lorsqu'un appel de demande de position est reçu, une alarme d'appel retentit 4 fois. Les coordonnées de la position demandée sont transmises automatiquement au navire qui a demandé la position de votre navire.
2. Pour quitter l'affichage de demande de position, appuyez sur la touche **QUIT**.



Received POS Request
Name:Hor izon
ID:123456789
Category:Routine
Since: 01:03
QUIT

Réponse manuelle:

1. Lorsqu'un appel de demande de position est reçu depuis un autre navire, l'écran se présente comme dans l'illustration à droite.
2. Une sonnerie d'alarme retentit pendant 2 minutes. Pour transmettre la position de votre navire au navire qui la demande, appuyez sur la touche **REPLY**. Ou pour quitter l'affichage de demande de position, appuyez sur la touche **QUIT**.

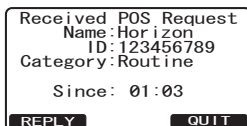

Received POS Request
Name:Hor izon
ID:123456789
Category:Routine
Since: 01:03
REPLY **QUIT**

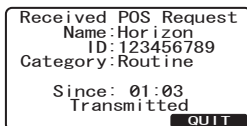

Received POS Request
Name:Hor izon
ID:123456789
Category:Routine
Since: 01:03
Transmitted
QUIT

9.9. SIGNALEMENT DE POSITION











Cette fonction est similaire à la demande de position, cependant, au lieu de demander la position d'un autre navire, cette fonction permet de transmettre votre position à un autre navire. Votre navire doit marquer le récepteur GPS intérieur pour que la **GX1700E** transmette la position.

REMARQUE

Pour transmettre un appel de signalement de position, un GPS doit être relié à la radio et le répertoire individuel du **GX1700E** doit être programmé avec les stations auxquelles vous souhaitez transmettre votre position. Pour configurer ce répertoire, consultez la section "9.5.1 Configuration du répertoire d'appel individuel/ de position."

9.9.1 Configuration de la sonnerie de signalement de position

La **GX1700E** permet de désactiver la sonnerie de signalement de position.

1. Appuyez sur la touche  et maintenez-la enfoncée jusqu'à ce que "Setup Menu" s'affiche.
2. Appuyez sur la touche  pour sélectionner le menu "DSC SETUP"
3. Appuyez sur la touche , puis sélectionnez "DSC BEEP" avec la touche .
4. Appuyez sur la touche , puis sélectionnez "POS Report" avec la touche .
5. Appuyez sur la touche , puis sélectionnez "Off" avec la touche .
6. Appuyez sur la touche  pour enregistrer le réglage sélectionné.
7. Appuyez plusieurs fois sur la touche  pour revenir au fonctionnement de la radio.

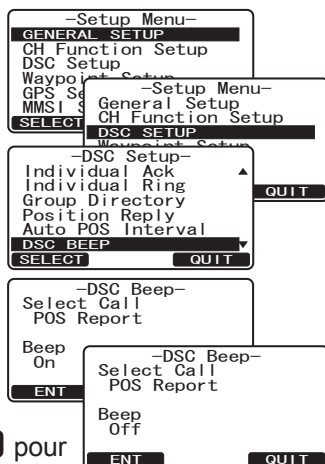

Pour réactiver la tonalité de la sonnerie, répétez la procédure ci-dessus, en appuyant sur la touche  pour sélectionner "On" dans l'étape "5" ci-dessus.

9.9.2 Transmission d'un appel de signalement de position ASN

9.9.2.1 Appel de signalement de position ASN depuis le répertoire individuel

1. Appuyez sur la touche . Le "DSC Menu" s'affichera.
2. Appuyez sur la touche  pour sélectionner "POS REPORT". (Pour annuler, appuyez sur la touche .)
3. Appuyez sur la touche .



- Appuyez sur la touche / pour sélectionner le nom dans le répertoire, puis appuyez sur la touche **SELECT**.
- Appuyez sur la touche / pour sélectionner la nature de l'appel ("ROUTINE" ou "SAFETY"), puis appuyez sur la touche **SELECT**.
- Appuyez sur la touche **YES** pour transmettre votre position au navire sélectionné.
- Appuyez sur la touche **QUIT** pour revenir au fonctionnement de la radio.

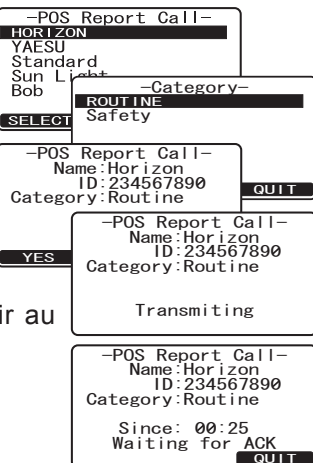

9.9.2.2 Appel de signalement de position ASN par entrée manuelle d'un numéro MMSI

Cette fonction permet de transmettre votre position à un autre navire en entrant manuellement le numéro MMSI du navire auquel vous souhaitez transmettre votre position.

- Appuyez sur la touche . Le "DSC Menu" s'affichera.
- Appuyez sur la touche / pour sélectionner "POS REPORT". (pour annuler, appuyez sur la touche **QUIT**.)
- Appuyez sur la touche **SELECT**. L'émetteur-récepteur émet un bip, et le menu "Position Report Call" s'affiche.
- Appuyez sur la touche / pour sélectionner "MANUAL," puis appuyez sur la touche **SELECT**.
- Appuyez sur la touche / pour sélectionner le premier chiffre du numéro MMSI que vous souhaitez contacter, puis appuyez sur la touche **SELECT** pour passer au numéro suivant.
- Répétez l'étape 5 pour régler le numéro MMSI.
- Si vous avez fait une erreur en entrant le numéro MMSI, répétez en appuyant sur la touche **BACK** jusqu'à ce que le numéro erroné soit sélectionné, puis appuyez sur la touche / pour corriger l'entrée.
- Une fois que le numéro MMSI est entré, appuyez sur la touche et maintenez-la enfoncée **SELECT**.

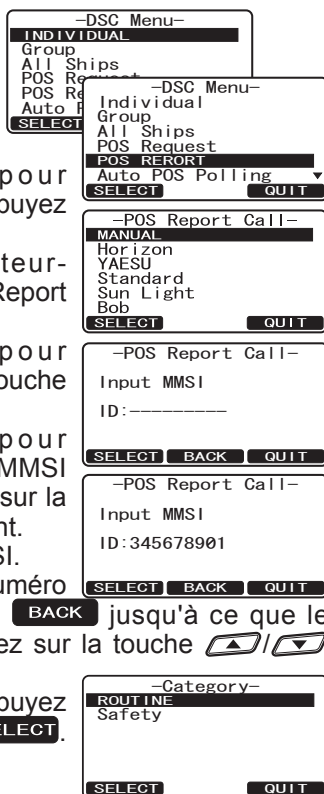

- Appuyez sur la touche / pour sélectionner la nature de l'appel ("ROUTINE" ou "SAFETY"), puis appuyez sur la touche **SELECT**.
- Appuyez sur la touche **YES** pour transmettre votre position au navire sélectionné.
- Appuyez sur la touche **QUIT** pour revenir au fonctionnement de la radio.

```

-POS Report Call-
Name:
ID:345678901
Category:Routine

```

YES

```

-POS Report Call-
Name:
ID:345678901
Category:Routine

Transmitting

```

```

-POS Report Call-
Name:
ID:345678901
Category:Routine

Since: 00:25
Waiting for ACK
QUIT

```

9.9.3 Réception d'un appel de signalement de position ASN

Lorsqu'un autre navire transmet sa localisation au **GX1700E**:

- Une sonnerie retentit lorsque l'appel est reçu et les phrases NMEA DSC et DSE sont émises pour que la position puisse être indiquée sur un traceur de cartes ou un ordinateur connecté.
- Appuyez sur n'importe quelle touche pour faire taire la sonnerie.
- Appuyez sur la touche / pour afficher des informations de position de la station.
- Pour quitter le mode radio, appuyez sur la touche **QUIT**.

```

Received POS REPORT
Name:Horizon
ID:123456789
Category:Routine

Since: 01:03
-POS INFO-
TO WPT SAVE QUIT

```

9.9.4 Navigation vers un signalement de position

La **GX1700E** comporte une fonction permettant de naviguer vers un appel de signalement de position reçu en utilisant les indications du compas. La navigation vers l'emplacement d'un appel de signalement de position peut être activée en suivant la procédure ci-dessous.

- Après avoir reçu l'appel de signalement de position: appuyez sur la touche **TO WPT**.
- Pour commencer à naviguer en utilisant les indications du compas, appuyez sur la touche **ENT** jusqu'à ce que la page Compas s'affiche. L'écran indique la distance et la direction du navire reçu, et le compas indique le navire reçu par une icône de point (●).

```

Received POS REPORT
Name:Horizon
ID:123456789
Category:Routine

TO WPT

```

```

-Waypoint Input-
WPT Name:Horizon
ID:123456789

Position: 51° 08. 623N
000° 02. 085W

ENT BACK QUIT

```

```

BUSY 16
25W
BRG:310° T
DST:48.1NM
50° 37. 660N
000° 55. 989E
Range 50NM Loc 10:00AM

```

9.9.5 Arrêt de la navigation vers un signalement de position

Pour arrêter de naviguer vers un point de cheminement, appuyez sur l'une des touches de fonction, puis appuyez sur la touche **STOP**. La radio est réglée en mode normal.

```

BUSY 16
25W
BRG:310° T
DST:48.1NM
50° 37. 660N
000° 55. 989E

STOP LIST FUNC.

```

9.9.6 Enregistrement d'un appel de signalement de position comme point de cheminement

La **GX1700E** peut enregistrer un appel de signalement de position dans la mémoire de la radio comme point de cheminement.

1. Après avoir reçu l'appel de signalement de position: appuyez sur la touche **SAVE**.
2. Appuyez sur la touche / pour modifier la première lettre du nom d'un point de cheminement et appuyez sur la touche **ENT**.
3. Répétez l'étape 2 jusqu'à ce que le nom du point de cheminement soit entré.
4. Appuyez sur la touche **ENT** et maintenez-la enfoncée pour enregistrer le point de cheminement dans la mémoire.

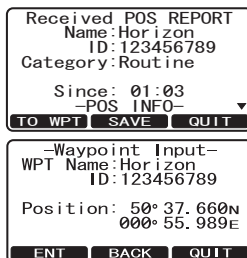

9.9.7 Navigation vers un point de cheminement enregistré

1. Appuyez sur la touche et maintenez-la enfoncée jusqu'à ce que "Setup Menu" s'affiche.
2. Sélectionnez "GENERAL SETUP" avec la touche /.
3. Appuyez sur la touche **SELECT**, puis sélectionnez "DISPLAY" avec la touche /.
4. Appuyez sur la touche / pour sélectionner "WAYPOINT" et appuyez sur la touche **ENT**.
5. Appuyez sur la touche / pour sélectionner le nom du point de cheminement et appuyez sur la touche **ENT**.
6. Appuyez sur la touche **ENT** pour indiquer l'affichage du compas et pour naviguer vers le point de cheminement. L'écran affiche la distance et la direction du point de cheminement enregistré, et le compas indique le point de cheminement enregistré par une icône de point (●).

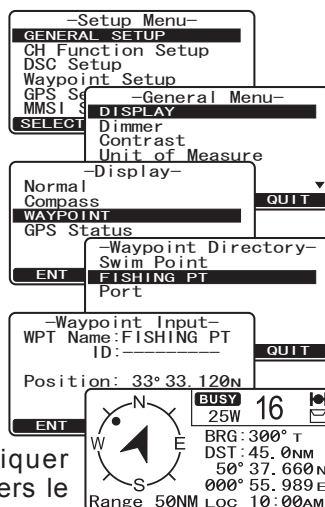

9.9.8 Arrêt de la navigation vers un point de cheminement enregistré

1. Appuyez sur la touche et maintenez-la enfoncée jusqu'à ce que "Setup Menu" s'affiche.
2. Sélectionnez "GENERAL SETUP" avec la touche /.
3. Appuyez sur la touche **SELECT**.

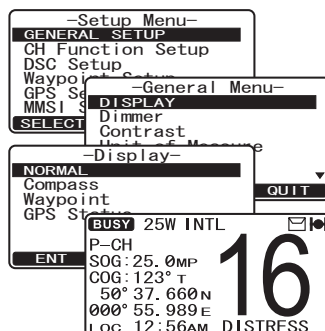

- Sélectionnez "DISPLAY" avec la touche / et appuyez sur la touche **SELECT**.
- Sélectionnez "NORMAL" avec la touche / et appuyez sur la touche **ENT**.

9.10 ENTRÉE MANUELLE D'UNE POSITION GPS (LAT/LON)

Cette fonction permet d'entrer manuellement la latitude/longitude de votre navire pour que qu'un appel de détresse ASN ou un appel de signalement de position contienne des informations sur la position. Cette fonction peut être utile lorsque la **GX1700E** se trouve dans une zone où la réception GPS est limitée.

- Appuyez sur la touche et maintenez-la enfoncée jusqu'à ce que "Setup Menu" s'affiche, puis sélectionnez "GPS SETUP" avec la touche /.
- Appuyez sur la touche **SELECT**, puis sélectionnez "POSITION INPUT" avec la touche /.
- Appuyez sur la touche **SELECT**. L'émetteur-récepteur émet un bip et l'écran se présente comme dans l'illustration à droite.
- Entrez la latitude/longitude de votre navire et votre heure UTC locale au format 24-heures au moyen de la touche /. Appuyez sur la touche / pour sélectionner le chiffre et appuyez sur la touche **ENT** pour déplacer le curseur sur le caractère suivant. Il est possible de revenir en arrière avec le curseur en appuyant sur la touche **BACK** en cas d'erreur.
- Pour enregistrer les données entrées, appuyez sur la touche **ENT** et maintenez-la enfoncée.
- Appuyez plusieurs fois sur la touche **QUIT** pour revenir au fonctionnement de la radio.

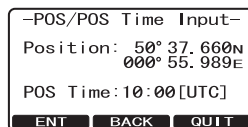
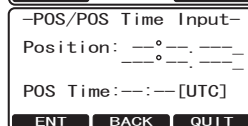
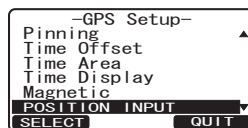
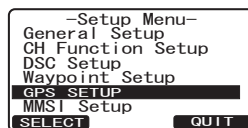
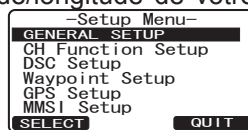

9.11 INTERROGATION DE POSITION AUTOMATIQUE

La **GX1700E** permet de rechercher automatiquement quatre stations programmées dans le répertoire Individuel.

9.11.1 Configuration de l'intervalle d'interrogation

Les étapes suivantes permettent à la radio de configurer l'intervalle entre les transmissions de demande de position ASN.

1. Appuyez sur la touche et maintenez-la enfoncée jusqu'à ce que "Setup Menu" s'affiche.
2. Appuyez sur la touche pour sélectionner le menu "DSC SETUP"
3. Appuyez sur la touche , puis sélectionnez "AUTO POS INTERVAL" avec la touche .
4. Appuyez sur la touche pour sélectionner l'intervalle désiré (30 secondes, 1, 2, 3, 4, 5, 10, 20, 30 et 40 minutes) et appuyez sur la touche .
5. Appuyez plusieurs fois sur la touche pour quitter le mode radio.

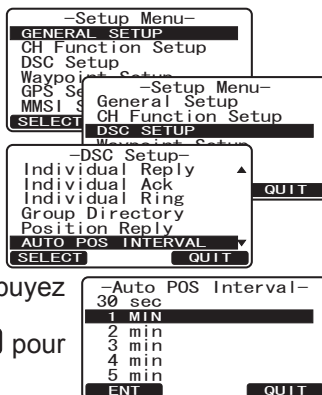

9.11.2 Sélection des stations à interroger automatiquement (rechercher)

REMARQUE

La radio utilise le répertoire individuel pour sélectionner les stations. Consultez la section **"9.5.1 Configuration du répertoire d'appel individuel / de position"** et entrez le numéro MMSI des stations que vous souhaitez interroger avant de continuer.

1. Appuyez sur la touche . Le "DSC Menu" s'affichera.
2. Appuyez sur la touche pour sélectionner "AUTO POS POLLING" puis appuyez sur la touche .
3. Appuyez sur la touche pour sélectionner "SELECT ADDRESS", puis appuyez sur la touche .
4. La radio affichera 4 stations d'appel à sélectionner; sélectionnez "CALL 1" et appuyez sur la touche .
5. La radio affichera les stations programmées dans le répertoire individuel. Appuyez sur la touche pour sélectionner la station désirée et appuyez sur la touche .

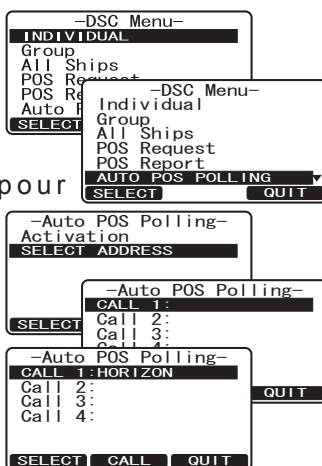

- Répétez les étapes 4 et 5 pour les entrées APPEL 2, APPEL 3, APPEL 4.
- Une fois terminé, appuyez plusieurs fois sur la touche **QUIT** pour quitter le mode radio.

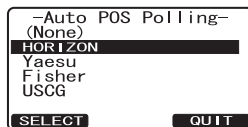

9.11.3 Activation/désactivation de l'interrogation de position automatique

- Appuyez sur la touche **CALL MENU**. "DSC Menu" s'affichera.
- Appuyez sur la touche **▲**/**▼** pour sélectionner "AUTO POS POLLING" puis appuyez sur la touche **SELECT**.
- Appuyez sur la touche **▲**/**▼** pour sélectionner "ACTIVATION", puis appuyez sur la touche **SELECT**.
- Sélectionnez "START" pour activer les transmissions vers les stations ou "STOP" pour désactiver les transmissions vers les stations.
- Appuyez sur la touche **ENT**.
- Appuyez plusieurs fois sur la touche **QUIT** pour quitter le mode radio.

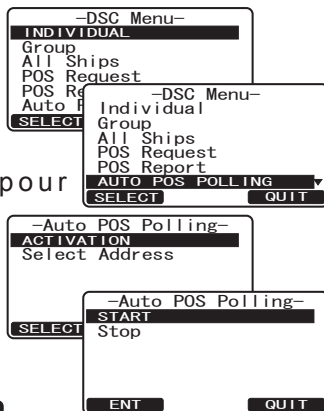

REMARQUE

Lorsque la radio reçoit des signalements de position depuis un navire appelé, l'écran affiche l'image à droite et les phrases NMEA 0183 DSC et DSE sont transmises à un traceur de cartes GPS ou à un ordinateur branché.

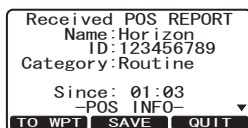

9.12 ESSAI ASN

Cette fonction permet de contacter un autre navire équipé de ASN ou une station des garde-côtes américains, pour vérifier que les fonctions ASN de la radio fonctionnent.

REMARQUE









Pour utiliser cette fonction, la radio à laquelle l'appel d'essai sera transmis doit être équipée de la fonction d'essai ASN.

Pour effectuer l'essai ASN, vous devez d'abord entrer le numéro MMSI d'un autre navire dans le répertoire individuel ou entrer manuellement le numéro MMSI en suivant la procédure ci-dessous.

9.12.1 Programmation du numéro MMSI dans le répertoire individuel

Consultez la section "9.5.1 Configuration du répertoire d'appel individuel/ de position".

9.12.2 Appel d'essai ASN depuis le répertoire individuel

1. Appuyez sur la touche . Le "DSC Menu" s'affichera.
2. Appuyez sur la touche  /  pour sélectionner "DSC TEST", puis appuyez sur la touche .
3. Appuyez sur la touche  /  pour sélectionner le nom du navire et appuyez sur la touche .
4. Appuyez sur la touche  pour transmettre l'appel d'essai ASN à l'autre navire.

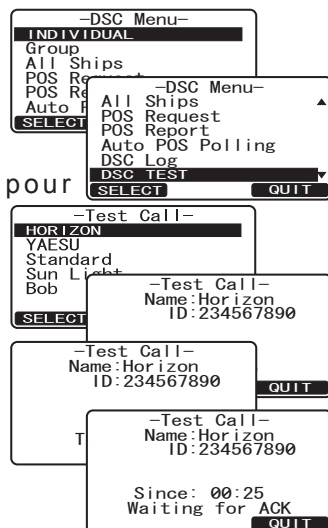





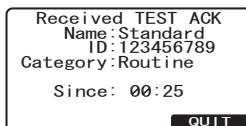

REMARQUE

Après avoir reçu une réponse à l'appel d'essai en provenance du navire appelé, la radio sonne et affiche le message TEST ACK pour confirmer que la radio que vous avez appelée a reçu l'appel d'essai.



9.12.3 Appel d'essai ASN par entrée manuelle du numéro MMSI

1. Appuyez sur la touche . Le "DSC Menu" s'affichera.
2. Appuyez sur la touche  /  pour sélectionner "DSC TEST", puis appuyez sur la touche **SELECT**.
3. Appuyez sur la touche  /  pour sélectionner "MANUAL" et appuyez sur la touche **SELECT**.
4. Appuyez sur la touche  /  pour sélectionner le premier chiffre du numéro MMSI et appuyez sur la touche **SELECT**.
5. Répétez l'étape 4 jusqu'à ce que tous les chiffres du numéro MMSI soit affichés sur l'écran.
6. Appuyez sur la touche **SELECT** et maintenez-la enfoncée pour afficher la page d'appel d'essai.
7. Appuyez sur la touche **YES** pour transmettre l'appel d'essai ASN à un autre navire.

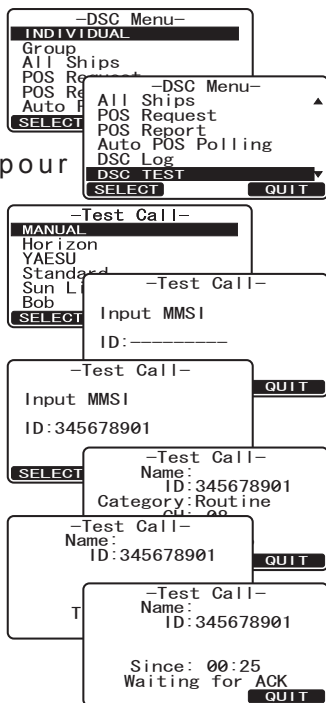

REMARQUE

Après avoir reçu une réponse à l'appel d'essai en provenance du navire appelé, la radio sonne et affiche le message TEST ACK pour confirmer que la radio que vous avez appelé a reçu l'appel d'essai.

Received TEST ACK
 Name: 345678901
 ID: 345678901
 Category: Routine
 Since: 00:25
QUIT

10 CONFIGURATION ATIS

La **GX1700E** supporte le système ATIS (système d'identification automatique de l'émetteur) utilisé sur les voies navigables intérieures en Europe. Lorsqu'il est activé, le mode ATIS transmet un code ATIS unique chaque fois que le bouton **PTT** du micro est relâché à la fin de la transmission. Les utilisateurs doivent s'adresser aux autorités maritimes de leur pays pour connaître les procédures d'obtention d'un code ATIS.

10.1 PROGRAMMATION DES CODES ATIS

1. Appuyez sur la touche **CALL MENU** et maintenez-la enfoncée jusqu'à ce que "SETUP MENU" s'affiche.
2. Appuyez sur la touche **▲** / **▼** pour sélectionner le menu "ATIS SETUP".
3. Appuyez sur la touche **SELECT**, puis sélectionnez "ATIS CODE" avec la touche **▲** / **▼**.
4. Appuyez sur la touche **SELECT**.
5. Appuyez sur la touche **▲** / **▼** pour sélectionner le premier chiffre de votre numéro ATIS, puis appuyez sur la touche **ENT** pour passer au chiffre suivant.
6. Répétez l'étape 5 pour régler le numéro ATIS (neuf chiffres).
7. Si vous avez fait une erreur en entrant le numéro, appuyez plusieurs fois sur la touche jusqu'à ce que le numéro erroné soit sélectionné, puis appuyez sur la touche **▲** / **▼** pour corriger l'entrée.
8. Après avoir programmé le numéro ATIS, appuyez sur la touche **ENT** et maintenez-la enfoncée. La radio vous demandera d'entrer à nouveau le numéro ATIS. Effectuez les étapes de 5 à 7 ci-dessus, puis appuyez sur la touche **ENT** et maintenez-la enfoncée.
9. Appuyez sur la touche **OK** et maintenez-la enfoncée pour enregistrer le numéro ATIS dans la mémoire.
10. Appuyez plusieurs fois sur la touche **QUIT** pour revenir au fonctionnement de la radio.

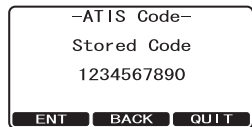
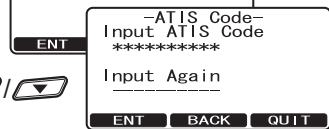
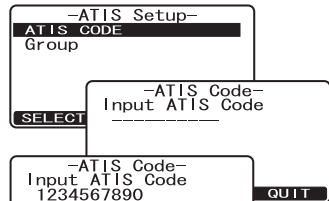
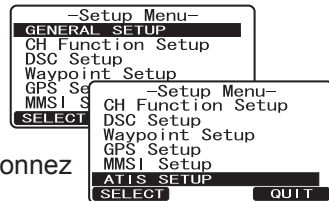

10.2 GROUPE DE CANAUX ATIS

La **GX1700E** permet d'activer ou de désactiver la fonction ATIS pour chaque groupe de canaux.

1. Appuyez sur la touche **CALL MENU** et maintenez-la enfoncée jusqu'à ce que "SETUP MENU" s'affiche.
2. Appuyez sur la touche **▲/▼** pour sélectionner le menu "ATIS SETUP".
3. Appuyez sur la touche **SELECT**, puis sélectionnez "GROUP" avec la touche **▲/▼**.
4. Appuyez sur la touche **SELECT**, puis appuyez sur la touche **▲/▼** pour sélectionner le groupe de canaux dont vous souhaitez modifier le réglage.
5. Appuyez sur la touche **ENT**, puis appuyez sur la touche **▲/▼** pour sélectionner "On" ou "Off".
6. Appuyez sur la touche **ENT** pour enregistrer le réglage sélectionné.
7. Appuyez plusieurs fois sur la touche **QUIT** pour revenir au fonctionnement de la radio.

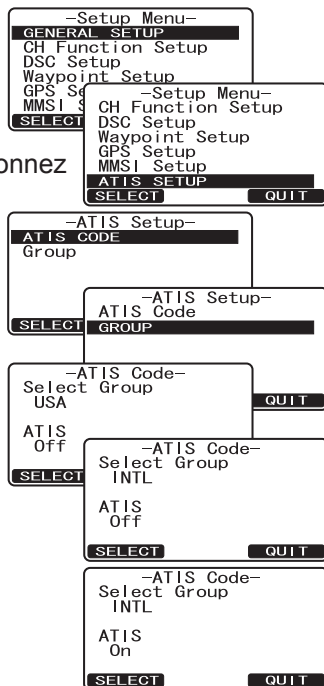

REMARQUE

- r Les fonctions "BALAYAGE" et "Double Veille" ne sont pas activées sur le groupe de canaux qui a activé la fonction ATIS.
- r La puissance de sortie TX est réglée automatiquement sur "1W" sur les autres canaux du groupe de canaux qui a activé la fonction ATIS.

CH 06, 08, 10, 11, 12, 13, 14, 15, 17, 71, 72, 74, 75, 76, et 77

11 CONFIGURATION GÉNÉRALE

Le micro distant en option **RAM3 (CMP30)** permet aussi de régler des paramètres dans le menu de configuration en suivant les procédures ci-dessous.

11.1 AFFICHAGE

La **GX1700E** peut sélectionner des écrans supplémentaires différents de l'affichage "NORMAL" (radio) par défaut, en suivant la procédure ci-dessous.

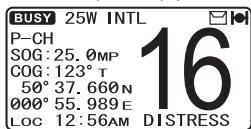

"NORMAL" AFFICHAGE

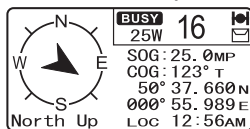

"COMPASS" AFFICHAGE

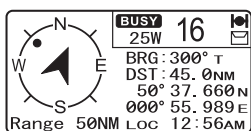

"POINT DE CHEMINEMENT"
AFFICHAGE

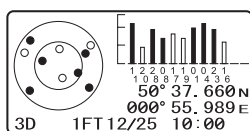



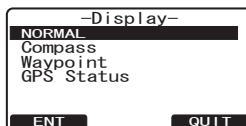
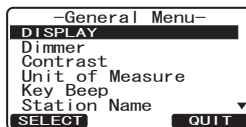
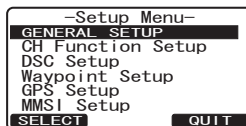

"GPS STATUS" AFFICHAGE

1. Appuyez sur la touche **CALL MENU** et maintenez-la enfoncée jusqu'à ce que "Setup Menu" s'affiche, puis sélectionnez "GENERAL SETUP" avec la touche **▲/▼**.
2. Appuyez sur la touche **SELECT**, puis appuyez sur la touche **▲/▼** pour sélectionner "DISPLAY".
3. Appuyez sur la touche **SELECT**.
4. Appuyez sur la touche **▲/▼** pour sélectionner le type d'écran désiré "NORMAL", "COMPASS", "WAYPOINT", ou "GPS STATUS".
5. Appuyez sur la touche **ENT** pour enregistrer le réglage sélectionné.
6. Appuyez plusieurs fois sur la touche **QUIT** pour revenir au fonctionnement de la radio.



11.2 RÉGLAGE DE L'INTENSITÉ





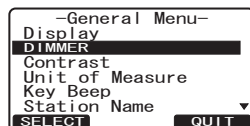
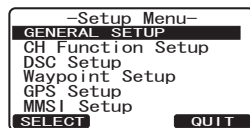

Cette fonction de menu permet de régler l'intensité du rétroéclairage de l'écran et du clavier.

1. Appuyez sur la touche  et maintenez-la enfoncée jusqu'à ce que "Setup Menu" s'affiche, puis sélectionnez "GENERAL SETUP" avec la touche  / .
2. Appuyez sur la touche **SELECT**, puis appuyez sur la touche  /  pour sélectionner "DIMMER".
3. Appuyez sur la touche **SELECT**, puis appuyez sur la touche  /  pour sélectionner le niveau désiré ("HIGH" est le réglage par défaut). Lorsque "OFF" est sélectionné, la lampe s'éteint.
4. Appuyez sur la touche **ENT** pour enregistrer le niveau sélectionné.
5. Appuyez plusieurs fois sur la touche **QUIT** pour revenir au fonctionnement de la radio.



11.3 CONTRASTE

Cette fonction permet de configurer le contraste de l'écran pour les installations en hauteur ou sur tableau de bord.

1. Appuyez sur la touche  et maintenez-la enfoncée jusqu'à ce que "Setup Menu" s'affiche, puis sélectionnez "GENERAL SETUP" avec la touche  / .
2. Appuyez sur la touche **SELECT**, puis appuyez sur la touche  /  pour sélectionner "CONTRAST".
3. Appuyez sur la touche **SELECT**.
4. Appuyez sur la touche  /  pour sélectionner le niveau désiré. Le niveau de contraste peut être réglé de "0" to "31".
5. Appuyez sur la touche **ENT** pour enregistrer le niveau sélectionné.
6. Appuyez plusieurs fois sur la touche **QUIT** pour revenir au fonctionnement de la radio.

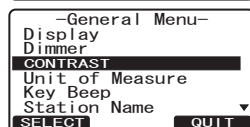
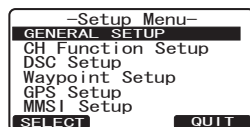

11.4. UNITÉ DE MESURE

Permet d'afficher la navigation en "Noeuds", "Mille/heure" ou "Kilomètre/heure" (pour la vitesse), en "Mille nautique" ou "Kilomètre" (pour la distance), et en "Pieds" ou "Mètres" (pour l'altitude).

REMARQUE





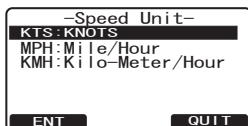
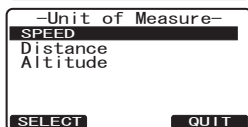
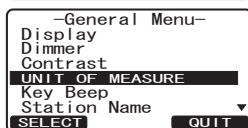
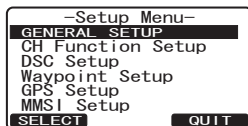





Une position GPS provenant de l'antenne intérieure ou un signal NMEA provenant d'un GPS extérieur ou d'un traceur de cartes doit être reçu.

1. Appuyez sur la touche  et maintenez-la enfoncée jusqu'à ce que "Setup Menu" s'affiche, puis sélectionnez "GENERAL SETUP" avec la touche .
2. Appuyez sur la touche , puis appuyez sur la touche  pour sélectionner "UNIT OF MEASURE".
3. Appuyez sur la touche .
4. Appuyez sur la touche  pour sélectionner la "SPEED", "DISTANCE", ou "ALTITUDE" que vous souhaitez modifier.
5. Appuyez sur la touche , puis appuyez sur la touche  pour sélectionner l'unité désirée. Les sélections disponibles sont KTS (noeuds), MPH (Mille/heure), ou KMH (Kilomètre/heure) pour la vitesse, NM (Mille nautique), SM (Mille terrestre) ou KM (Kilomètre) pour la distance, et FT (pieds) ou M (mètres) pour l'altitude.
6. Appuyez sur la touche  pour enregistrer le réglage sélectionné.
7. Appuyez plusieurs fois sur la touche  pour revenir au fonctionnement de la radio.



11.5 BIP DE TOUCHE





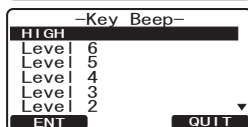
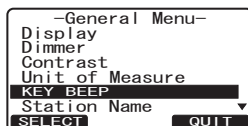
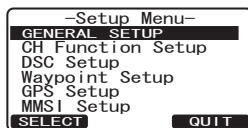

Cette fonction permet de sélectionner le volume de la tonalité de bip lorsqu'on appuie sur une touche.

1. Appuyez sur la touche  et maintenez-la enfoncée jusqu'à ce que "Setup Menu" s'affiche, puis sélectionnez "GENERAL SETUP" avec la touche  / .
2. Appuyez sur la touche , puis appuyez sur la touche  /  pour sélectionner "KEY BEEP".
3. Appuyez sur la touche .
4. Appuyez sur la touche  /  ou pour sélectionner le canal désiré. Le niveau de bip peut être réglé de "LEVEL 1" à "LEVEL 6", "HIGH", ou "OFF".
5. Appuyez sur la touche  pour enregistrer le niveau sélectionné.
6. Appuyez plusieurs fois sur la touche  pour revenir au fonctionnement de la radio.



11.6 NOM DES STATIONS

Cette fonction permet de modifier le nom de la radio ou du deuxième micro **RAM3**. Exemple: "Radio - Cabine", "RAM1 - Passerelle".



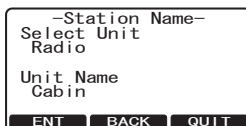
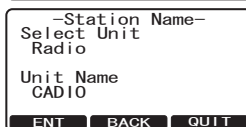
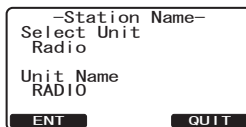
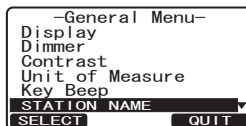
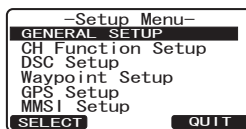







1. Raccordez le deuxième micro **RAM3** au **GX1700E**.
2. Appuyez sur la touche  et maintenez-la enfoncée jusqu'à ce que "Setup Menu" s'affiche, puis sélectionnez "GENERAL SETUP" avec la touche .
3. Appuyez sur la touche **SELECT**, puis appuyez sur la touche  pour sélectionner "STATION NAME".
4. Appuyez sur la touche **SELECT**.
5. Appuyez sur la  touche pour sélectionner l'unité ("Radio" ou "RAM1") à nommer, puis appuyez sur la touche **ENT**.
6. Appuyez sur la touche  pour faire défiler la première lettre du nouveau nom du canal.
7. Appuyez sur la touche **ENT** pour enregistrer la première lettre du nom et passer à la lettre suivante vers la droite.
8. Répétez les étapes 6 et 7 jusqu'à ce que le nom soit complet. Le nom peut comporter jusqu'à 8 caractères; si vous n'utilisez pas les 8 caractères, appuyez sur la touche **ENT** pour aller à l'espace suivant. Cette méthode permet également d'entrer un espace vide dans le nom. Si vous faites une erreur en entrant le nom, répétez en appuyant sur la touche **BACK** jusqu'à ce que le caractère erroné soit sélectionné, puis appuyez sur la touche  pour corriger l'entrée.
9. Appuyez sur la touche **ENT** et maintenez-la enfoncée pour entrer le nom.
10. Si vous souhaitez entrer le nom du **RAM3** ou de la radio connectés, répétez les étapes de 5 à 9.
11. Appuyez plusieurs fois sur la touche **QUIT** pour revenir au fonctionnement de la radio.



11.7 TOUCHES DE FONCTION





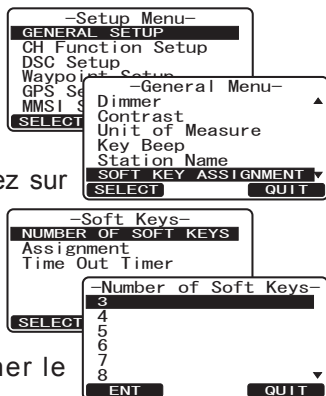

Cet article de menu attribue le nombre de touches de fonction, la sélection des touches de fonction et la durée d'affichage de l'icône de la touche après la pression d'une touche de fonction.

11.7.1 Sélection du nombre de touches de fonction

1. Appuyez sur la touche  et maintenez-la enfoncée jusqu'à ce que "Setup Menu" s'affiche, puis sélectionnez "GENERAL SETUP" avec la touche .
2. Appuyez sur la touche , puis appuyez sur la touche  pour sélectionner "SOFT KEY ASSIGNMENT".
3. Appuyez sur la touche , puis appuyez sur la touche  pour sélectionner "NUMBER OF SOFT KEYS".
4. Appuyez sur la touche , puis appuyez sur la touche  pour sélectionner le nombre de touches de fonction (3 à 10).
5. Appuyez sur la touche  pour enregistrer le réglage sélectionné.
6. Appuyez plusieurs fois sur la touche  pour revenir au fonctionnement de la radio.

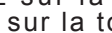

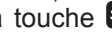
11.7.2 Attribution des touches de fonction

1. Appuyez sur la touche  et maintenez-la enfoncée jusqu'à ce que "Setup Menu" s'affiche, puis sélectionnez "GENERAL SETUP" avec la touche .
2. Appuyez sur la touche , puis appuyez sur la touche  pour sélectionner "SOFT KEY ASSIGNMENT".
3. Appuyez sur la touche , puis appuyez sur la touche  pour sélectionner "ASSIGNMENT" (pour modifier l'utilisation des touches de fonction sélectionnées).
4. Appuyez sur la touche , puis appuyez sur la touche  pour sélectionner ("KEY1", "KEY2", ou "KEY3").
5. Appuyez sur la touche , puis appuyez sur la touche  pour sélectionner la nouvelle fonction à attribuer, et appuyez sur la touche . Les fonctions disponibles sont indiquées ci-dessous.

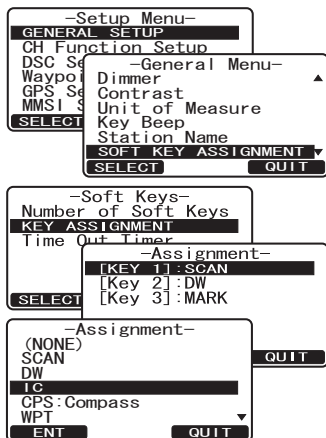

AFFICHAGE	FONCTION
SCAN	Active et désactive le balayage.
DW	Active et désactive le balayage double veille.
IC	Active l'interphone entre la radio et le micro RAM3 (RAM3 en option nécessaire).
CMP: COMPASS	Affiche l'écran "Compas"
WPT	Affiche l'écran de navigation "Point de cheminement".
PRESET	Enregistre ou supprime le canal de mémoire préréglé.
WX	Rappelle immédiatement la dernière sélection de canal météorologique.
MARK	Marque la position actuelle d'un "Point de cheminement".
PRESET 0-9	Rappelle immédiatement le canal de mémoire préréglé.

- Répétez les étapes 4 et 5 pour programmer les autres touches de fonction. Les réglages d'usine par défaut sont Touche 1: **SCAN**, Touche 2: **DW** et Touche 3: **MARK**
- Appuyez sur la touche **ENT** pour enregistrer le réglage sélectionné.
- Appuyez plusieurs fois sur la touche **QUIT** pour revenir au fonctionnement de la radio.

11.7.3 Sélection de la durée d'affichage des touches de fonction

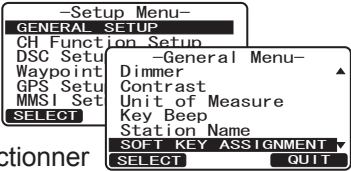
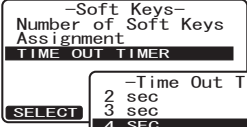
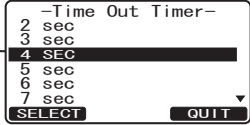
- Appuyez sur la touche **CALL MENU** et maintenez-la enfoncée jusqu'à ce que "Setup Menu" s'affiche, puis sélectionnez "GENERAL SETUP" avec la touche **▲/▼**.
 
- Appuyez sur la touche **SELECT**, puis appuyez sur la touche **▲/▼** pour sélectionner "SOFT KEY ASSIGNMENT".
 
- Appuyez sur la touche **SELECT**, puis appuyez sur la touche **▲/▼** pour sélectionner "TIME OUT TIMER" (sélectionne la durée pendant laquelle l'icône de la touche est affichée sur l'écran après la pression d'une touche de fonction, le réglage par défaut est de 4 secondes. Appuyez ensuite sur la touche **SELECT**).
 
- Appuyez sur la touche **▲/▼** pour sélectionner la durée.
- Appuyez sur la touche **ENT** pour enregistrer le réglage sélectionné.
- Appuyez plusieurs fois sur la touche **QUIT** pour revenir au fonctionnement de la radio.

12 CONFIGURATION DE LA FONCTION DES CANAUX

12.1 GROUPE DE CANAUX (SÉLECTION DE BANDE INTERNATIONALE, AMÉRICAINNE ou CANADIENNE)





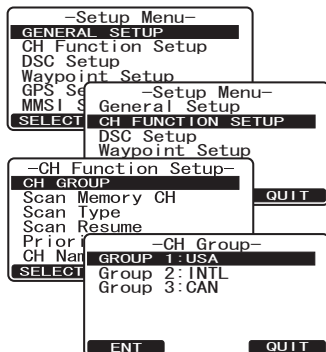

Cette fonction permet de sélectionner un groupe de canaux entre International, USA et Canada.

1. Appuyez sur la touche  et maintenez-la enfoncée jusqu'à ce que "Setup Menu" s'affiche.
2. Appuyez sur la touche  pour sélectionner "CH FUNCTION SETUP".
3. Appuyez sur la touche , puis appuyez sur la touche  pour sélectionner "CH GROUP".
4. Appuyez sur la touche .
5. Appuyez sur la touche  pour sélectionner le groupe de canaux désiré "USA", "INTL", ou "CANADA".
6. Appuyez sur la touche  pour enregistrer le réglage sélectionné.
7. Appuyez plusieurs fois sur la touche  pour revenir au fonctionnement de la radio.



12.2 CANAL DE MEMOIRE DE BALAYAGE





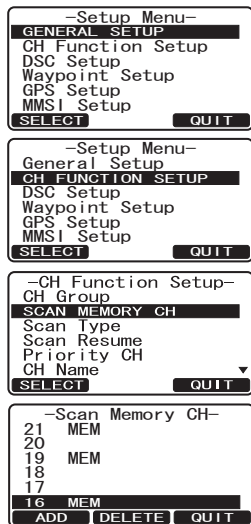



Pour pouvoir balayer les canaux, la radio doit être programmée. Cette fonction permet d'enregistrer les canaux dans la mémoire de balayage.

1. Appuyez sur la touche  et maintenez-la enfoncée jusqu'à ce que "Setup Menu" s'affiche.
2. Appuyez sur la touche  pour sélectionner "CH FUNCTION SETUP".
3. Appuyez sur la touche , puis appuyez sur la touche  pour sélectionner "SCAN MEMORY CH".
4. Appuyez sur la touche .
5. Appuyez sur la touche  pour sélectionner le canal que vous souhaitez balayer, puis appuyez sur la touche . L'icône "MEM" s'affiche sur l'écran pour indiquer que le canal a été sélectionné comme canal de balayage.
6. Répétez l'étape 5 pour tous les canaux que vous souhaitez balayer.
7. Pour SUPPRIMER un canal de la liste, sélectionnez le canal puis appuyez sur la touche . L'icône "MEM" disparaît de l'écran.
8. Une fois la sélection terminée, appuyez plusieurs fois sur la touche  pour revenir au fonctionnement de la radio.



12.3 TYPE DE BALAYAGE





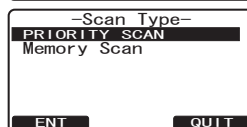
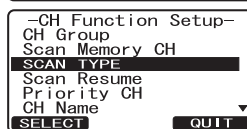
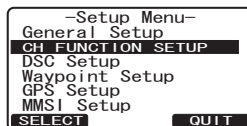
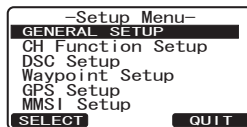



Cette fonction permet de sélectionner le mode de balayage entre "Balayage mémoire" et "Balayage prioritaire". Le réglage par défaut est le balayage prioritaire.

1. Appuyez sur la touche  et maintenez-la enfoncée jusqu'à ce que "Setup Menu" s'affiche.
2. Appuyez sur la touche  pour sélectionner "CH FUNCTION SETUP".
3. Appuyez sur la touche , puis sélectionnez "SCAN TYPE" avec la touche .
4. Appuyez sur la touche .
5. Appuyez sur la touche  pour sélectionner "PRIORITY SCAN" ou "MEMORY SCAN".
6. Appuyez sur la touche  pour enregistrer le réglage sélectionné.
7. Appuyez plusieurs fois sur la touche  pour revenir au fonctionnement de la radio.



12.4 REPRISE DU BALAYAGE





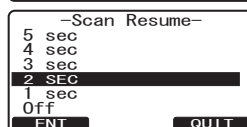
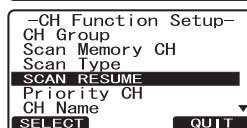
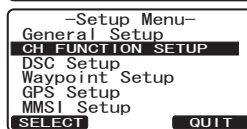
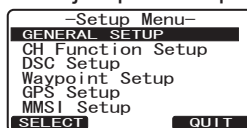



Cette fonction permet de sélectionner le temps d'attente du **GX1700E** après la fin de la transmission, avant que la radio recommence à balayer les canaux. Le réglage par défaut est de 2 secondes.

1. Appuyez sur la touche  et maintenez-la enfoncée jusqu'à ce que "Setup Menu" s'affiche.
2. Appuyez sur la touche  pour sélectionner "CH FUNCTION SETUP".
3. Appuyez sur la touche , puis sélectionnez "SCAN RESUME" avec la touche .
4. Appuyez sur la touche .
5. Appuyez sur la touche  pour sélectionner le temps de reprise désiré, le réglage par défaut est de 2 secondes. Le temps de reprise peut être réglé de "1SEC" à "5SEC", ou "OFF". Dans la sélection "OFF", le balayage reprendra une fois que l'autre station aura cessé de transmettre (abandon de porteuse).
6. Appuyez sur la touche  pour enregistrer le réglage sélectionné.
7. Appuyez plusieurs fois sur la touche  pour revenir au fonctionnement de la radio.



12.5 CANAL PRIORITAIRE

Par défaut, le canal prioritaire de la radio est réglé sur le canal 16. Cette procédure permet à la radio d'utiliser un canal prioritaire différent pour le balayage prioritaire.



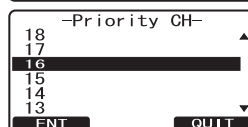
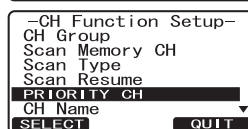
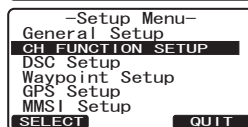
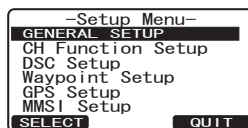







1. Appuyez sur la touche  et maintenez-la enfoncée jusqu'à ce que "Setup Menu" s'affiche.
2. Appuyez sur la touche  pour sélectionner "CH FUNCTION SETUP".
3. Appuyez sur la touche , puis sélectionnez "PRIORITY CH" avec la touche .
4. Appuyez sur la touche .
5. Appuyez sur la touche  pour sélectionner le canal choisi pour être prioritaire.
6. Appuyez sur la touche  pour enregistrer le réglage sélectionné.
7. Appuyez plusieurs fois sur la touche  pour revenir au fonctionnement de la radio.



12.6 NOM DES CANAUX

Lorsque le mode radio (NORMAL) est sélectionné, l'écran affiche un nom sous le numéro du canal. Ce nom décrit l'utilisation du canal. La radio permet de personnaliser le nom en suivant la procédure ci-dessous:

Exemple: CH69 PLEASURE à HOOKUP

1. Appuyez sur la touche  et maintenez-la enfoncée jusqu'à ce que "Setup Menu" s'affiche.
2. Appuyez sur la touche  /  pour sélectionner "CH FUNCTION SETUP".
3. Appuyez sur la touche **SELECT**, puis sélectionner "CH NAME" avec la touche  / .
4. Appuyez sur la touche **SELECT**.
5. Appuyez sur la touche  /  pour sélectionner le canal à nommer, puis appuyez sur la touche **ENT**.
6. Appuyez sur la touche  /  pour faire défiler la première lettre du nouveau nom du canal.
7. Appuyez sur la touche **ENT** pour enregistrer la première lettre du nom et passer à la lettre suivante vers la droite.
8. Répétez les étapes 6 et 7 jusqu'à ce que le nom soit complet. Le nom peut comporter jusqu'à 16 caractères; si vous n'utilisez pas les 16 caractères, appuyez sur la touche **ENT** pour aller à l'espace suivant. Cette méthode permet également d'entrer un espace vide dans le nom. Si vous faites une erreur en entrant le nom, répétez en appuyant sur la touche **BACK** jusqu'à ce que le caractère erroné soit sélectionné, puis appuyez sur la touche  /  pour corriger l'entrée.
9. Appuyez sur la touche **ENT** et maintenez-la enfoncée pour enregistrer le nom.
10. Si vous souhaitez enregistrer le nom d'un autre canal, répétez les étapes de 5 à 9.
11. Appuyez plusieurs fois sur la touche **QUIT** pour revenir au fonctionnement de la radio.

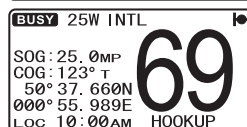
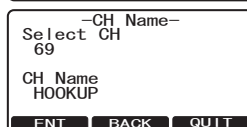
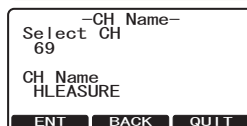
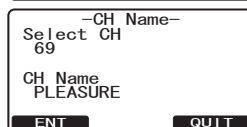
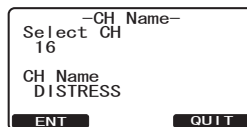
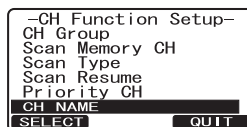
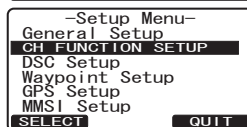
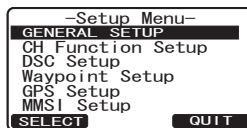

13 CONFIGURATION ASN

13.1 RÉPERTOIRE INDIVIDUEL

La **GX1700E** comporte un répertoire ANS qui permet d'enregistrer le nom d'un navire ou d'une personne et le numéro MMSI associé aux navires auxquels vous souhaitez transmettre des appels individuels, des demandes de position et des transmissions d'envoi de position.

Pour transmettre un appel individuel, vous devez programmer ce répertoire avec les coordonnées des personnes que vous souhaitez appeler, comme pour le répertoire d'une téléphone portable.

Pour la programmation, consultez la section "**9.5.1 Configuration du répertoire d'appel individuel/position**".

13.2 RÉPONSE INDIVIDUELLE

L'article de menu permet de configurer la radio pour répondre automatiquement ou manuellement (réglage par défaut) à un appel individuel ASN vous invitant à passer sur un canal actif pour les communications vocales. Lorsque le mode Manuel est sélectionné, le MMSI du navire appelant s'affiche pour vous permettre de voir qui appelle. Cette fonction est identique à l'identification de l'appelant sur un téléphone portable.

Pour le réglage, consultez la section "**9.5.2 Configuration de réponse individuelle**".

13.3 CONFIRMATION INDIVIDUELLE

La radio peut être configurée pour transmettre une réponse automatiquement (par défaut) ou réglée pour que la radio ne réponde pas à un appel individuel.

Pour le réglage, consultez la section "**9.5.3 Configuration de confirmation individuelle**".

13.4 SONNERIE INDIVIDUELLE

La radio peut être configurée pour sonner comme un téléphone pour vous alerter que la radio a reçu un appel individuel ASN. Le réglage par défaut est de 2 minutes, cependant il peut être réglé sur 15, 10 ou 5 secondes.

Pour le réglage, consultez la section "**9.5.4 Configuration de sonnerie d'appel individuel/de groupe**".

13.5 RÉPERTOIRE DE GROUPE

Pour que cette fonction soit active, le même numéro MMSI de groupe doit être programmé dans toutes les radios VHF ASN dans le groupe de navires qui utiliseront cette fonction. Pour comprendre la programmation du numéro MMSI de groupe, il faut d'abord comprendre le numéro MMSI du navire.

Pour la programmation, consultez la section "**9.7.1 Configuration d'appel de groupe**".

13.6 RÉPONSE DE POSITION

La **GX1700E** peut être réglé pour envoyer automatiquement (réglage par défaut) ou manuellement votre position lorsqu'un autre navire la demande. Cette sélection est importante si vous ne souhaitez pas que quelqu'un vous invite à émettre la position de votre navire. En mode manuel, vous verrez le numéro MMSI ou le nom de la personne s'afficher sur l'écran, ce qui vous permet de choisir d'envoyer votre position au navire qui en fait la demande.

Pour le réglage, consultez la section "9.8.1 Configuration de réponse de position".

13.7 INTERVALLE DE POSITION AUTOMATIQUE





La **GX1700E** permet de rechercher automatiquement quatre stations programmées dans le répertoire individuel.

Sélection de l'intervalle de temps d'interrogation de position automatique entre les transmissions de demandes de position à configurer.

Pour le réglage, consultez la section "9.11 INTERROGATION DE POSITION AUTOMATIQUE".

13.8 BIP ASN

Cette fonction permet d'activer (réglage par défaut) ou de désactiver les bips d'alarme lorsqu'un appel ASN est reçu. Les appels ASN qui peuvent être personnalisés sont: Individuel, Groupe, Tous les navires, Demande de position, Signalement de position, Appel géographique, en suivant la procédure ci-dessous:



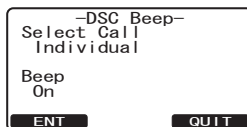
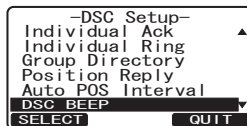
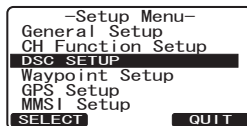
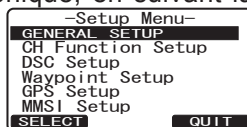



1. Appuyez sur la touche  et maintenez-la enfoncée jusqu'à ce que "Setup Menu" s'affiche.
2. Appuyez sur la touche  pour sélectionner le menu "DSC SETUP"
3. Appuyez sur la touche **SELECT**, puis sélectionnez "DSC BEEP" avec la touche .
4. Appuyez sur la touche **SELECT**, puis appuyez sur la touche  jusqu'au type d'appel ASN désiré, et appuyez sur la touche **ENT**.
5. Appuyez sur la touche  pour activer "On" ou désactiver "Off" le bip ASN puis appuyez sur la touche **ENT**.
6. Appuyez plusieurs fois sur la touche **QUIT** pour revenir au fonctionnement de la radio.



13.9 TEMPS DE COMMUTATION DE CANAL AUTOMATIQUE

Lorsqu'un appel ASN ou un appel à TOUS les navires (d'urgence ou de sécurité) est reçu, la **GX1700E** passe automatiquement sur le canal 16.

Cette sélection de menu permet de modifier le temps de commutation automatique. La sélection par défaut est de 30 secondes.

1. Appuyez sur la touche  et maintenez-la enfoncée jusqu'à ce que "Setup Menu" s'affiche.
2. Appuyez sur la touche  /  pour sélectionner le menu "DSC SETUP"
3. Appuyez sur la touche **SELECT**, puis sélectionnez "AUTO CH SWITCH TIME" avec la touche  / .
4. Appuyez sur la touche **SELECT**, puis appuyez sur la touche  /  jusqu'au temps désiré et appuyez sur la touche **ENT**.
5. Appuyez plusieurs fois sur la touche **QUIT** pour revenir au fonctionnement de la radio.

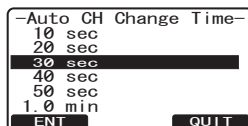
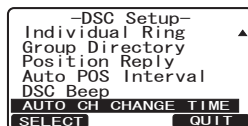
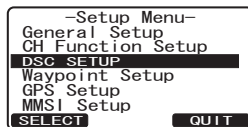
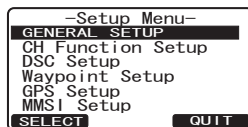



14 POINTS DE CHEMINEMENT

La **GX1700E** permet d'enregistrer jusqu'à 100 points de cheminement et de naviguer vers eux avec la page du compas.

En outre, il est possible de naviguer vers des appels de détresse ASN avec position, ou vers une position reçue depuis une autre radio utilisant l'interrogation ASN.

14.1 MARQUAGE D'UNE POSITION

Cette fonction permet à la radio de marquer la position actuelle du navire.

1. Appuyez momentanément sur l'une des touches de fonction, puis appuyez sur la touche **MARK**.
2. Entrez le nom du point de cheminement en appuyant sur la touche  /  pour sélectionner la première lettre.
Note: La GX1700E attribue automatiquement un nom de point de cheminement avec "WPT xxx".
3. Appuyez sur la touche **ENT** pour enregistrer la première lettre et passer à la seconde lettre du nom.
4. Répétez les étapes 2 et 3 jusqu'à ce que le nom s'affiche. Appuyez sur la touche **ENT** pour omettre une lettre si nécessaire. Il est possible de revenir en arrière avec le curseur en appuyant sur la touche **BACK** en cas d'erreur.
5. Appuyez deux fois sur la touche **ENT** et maintenez-la enfoncée pour enregistrer le point de cheminement dans la mémoire.
6. Appuyez plusieurs fois sur la touche **QUIT** pour revenir au fonctionnement de la radio.

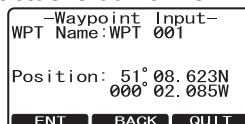



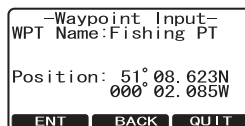





















-Waypoint Input-
WPT Name:WPT 001
Position: 51° 08.623N
000° 02.085W
ENT **BACK** **QUIT**



-Waypoint Input-
WPT Name:Fishing PT
Position: 51° 08.623N
000° 02.085W
ENT **BACK** **QUIT**

14.2 AJOUT D'UN POINT DE CHEMINEMENT

- Appuyez sur la touche  et maintenez-la enfoncée jusqu'à ce que "Setup Menu" s'affiche.
- Appuyez sur la touche  /  pour sélectionner "WAYPOINT SETUP".
- Appuyez sur la touche , puis sélectionnez "WAYPOINT DIRECTORY" avec la touche  / .
- Appuyez sur la touche , puis sélectionnez "ADD" avec la touche  / .
- Appuyez sur la touche .
- Entrez le nom du point de cheminement en appuyant sur la touche  /  pour sélectionner la première lettre.
- Appuyez sur la touche  pour enregistrer la première lettre et passer à la seconde lettre du nom.
- Répétez les étapes 6 et 7 jusqu'à ce que le nom s'affiche. Appuyez sur la touche  pour omettre une lettre si nécessaire.
- Appuyez sur la touche  et maintenez-la enfoncée, puis entrez les coordonnées de la POSITION du point de cheminement, en appuyant sur la touche  /  pour sélectionner le premier chiffre de la latitude.
- Appuyez sur la touche  pour enregistrer le premier chiffre et pour passer au second chiffre de la position.
- Répétez les étapes 9 et 10 jusqu'à ce que la latitude soit affichée; incluez N ou S dans le dernier chiffre.
- Appuyez sur la touche  pour sélectionner le premier chiffre de la longitude; il clignote.
- Appuyez sur la touche  /  pour sélectionner le premier chiffre de la longitude.
- Appuyez sur la touche  pour enregistrer le premier chiffre et pour passer au second chiffre de la position.
- Répétez les étapes 13 et 14 jusqu'à ce que la latitude soit indiquée; incluez E ou W dans le dernier chiffre.
- Après avoir entré toutes les informations, appuyez sur la touche  et maintenez-la enfoncée pour enregistrer le point de cheminement dans la mémoire.
- Appuyez plusieurs fois sur la touche  pour revenir au fonctionnement de la radio.

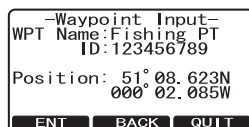
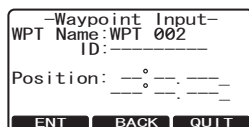
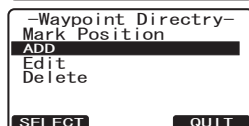
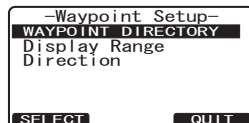
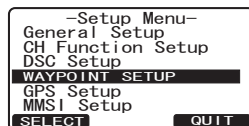
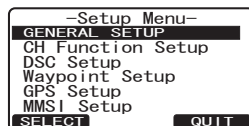

14.3 MODIFICATION D'UN POINT DE CHEMINEMENT

Cette fonction permet de modifier un point de cheminement entré précédemment.

1. Appuyez sur la touche **CALL MENU** et maintenez-la enfoncée jusqu'à ce que "Setup Menu" s'affiche.
2. Appuyez sur la touche **▲/▼** pour sélectionner "WAYPOINT SETUP".
3. Appuyez sur la touche **SELECT**, puis sélectionnez "WAYPOINT DIRECTORY" avec la touche **▲/▼**.
4. Appuyez sur la touche **SELECT**, puis sélectionnez "EDIT" avec la touche **▲/▼**.
5. Appuyez sur la touche **SELECT**, puis appuyez sur la touche **▲/▼** pour sélectionner le point de cheminement à modifier.
6. Appuyez sur la touche **ENT** pour afficher l'écran Entrée de points de cheminement.
7. Appuyez plusieurs fois sur la touche **ENT** jusqu'à ce que le chiffre ou la lettre à modifier soit sélectionné.
8. Appuyez sur la touche **▲/▼** pour modifier la lettre ou le chiffre.
9. Répétez les étapes 7 et 8 jusqu'à ce que le point de cheminement soit actualisé.
10. Appuyez sur la touche **ENT** et maintenez-la enfoncée pour enregistrer le point de cheminement modifié dans la mémoire.
11. Appuyez plusieurs fois sur la touche **QUIT** pour revenir au fonctionnement de la radio.

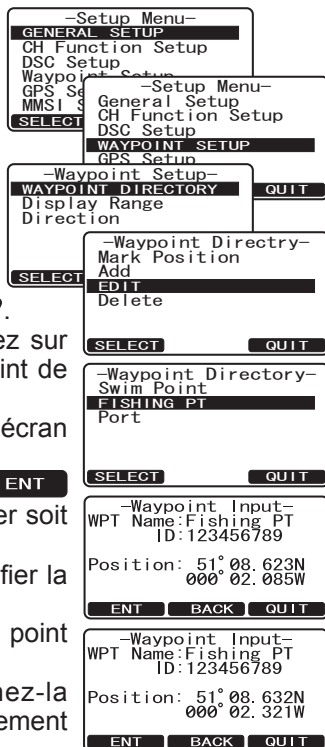

14.4 SUPPRESSION D'UN POINT DE CHEMINEMENT

1. Appuyez sur la touche **CALL MENU** et maintenez-la enfoncée jusqu'à ce que "Setup Menu" s'affiche.
2. Appuyez sur la touche **▲/▼** pour sélectionner "WAYPOINT SETUP".
3. Appuyez sur la touche **SELECT**, puis sélectionnez "WAYPOINT DIRECTORY" avec la touche **▲/▼**.
4. Appuyez sur la touche **SELECT**, puis sélectionnez "DELETE" avec la touche **▲/▼**.
5. Appuyez sur la touche **SELECT**, puis appuyez sur la touche **▲/▼** pour mettre en évidence le point de cheminement à supprimer.
6. Appuyez sur la touche **ENT** et maintenez-la enfoncée jusqu'à ce que la radio émette des bips et que le répertoire des points de cheminement disparaisse de l'écran.
7. Appuyez plusieurs fois sur la touche **QUIT** pour revenir au fonctionnement de la radio.









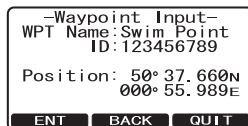
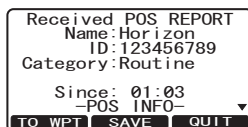



14.5 ENREGISTREMENT D'UN APPEL DE POSITION ASN COMME POINT DE CHEMINEMENT

Lorsqu'un appel de SIGNALEMENT DE POSITION ASN est reçu depuis une autre radio ASN, la **GX1700E** permet d'enregistrer la position comme point de cheminement.

1. Après avoir reçu une position, appuyez sur la touche **SAVE**.
2. Le premier chiffre du nom WPT clignotera; appuyez sur la touche **▲/▼** jusqu'à la première lettre du nom que vous souhaitez entrer.
3. Appuyez sur la touche **ENT**, puis appuyez sur la touche **▲/▼** pour sélectionner la deuxième lettre du nom.
4. Répétez l'étape 3 jusqu'à ce que le nom s'affiche.
5. Appuyez sur la touche **ENT** et maintenez-la enfoncée pour enregistrer le point de cheminement dans la mémoire et retourner au fonctionnement de la radio.



14.6 NAVIGATION VERS UN POINT DE CHEMINEMENT ENREGISTRÉ

1. Appuyez sur la touche  et maintenez-la enfoncée jusqu'à ce que "Setup Menu" s'affiche.
2. Appuyez sur la touche  /  pour sélectionner "GENERAL SETUP".
3. Appuyez sur la touche , puis sélectionnez "DISPLAY" avec la touche  / .
4. Appuyez sur la touche , sélectionnez "WAYPOINT", puis appuyez sur la touche .
5. Sélectionnez le nom du point de cheminement et appuyez sur la touche  pour afficher l'écran des données de point de cheminement.
6. Appuyez sur la touche  pour commencer à naviguer vers le point de cheminement et afficher l'écran Waypoint Nav.

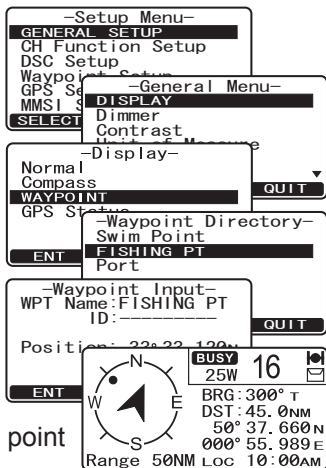

REMARQUE

La radio doit être reliée à un GPS pour pouvoir naviguer vers un point de cheminement.

14.7 ARRÊT DE LA NAVIGATION VERS UN POINT DE CHEMINEMENT

Pour arrêter de naviguer vers un point de cheminement, appuyez sur l'une des touches de fonction, puis appuyez sur la touche . La radio est réglée en mode normal.



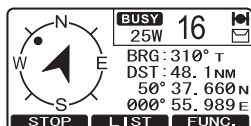







Appuyez sur la touche  pour ouvrir le "Répertoire de points de cheminement" pour sélectionner et naviguer vers un nouveau point de cheminement.



14.8 CONFIGURATION DES POINTS DE CHEMINEMENT

14.8.1 Sélection des distances des points de cheminement





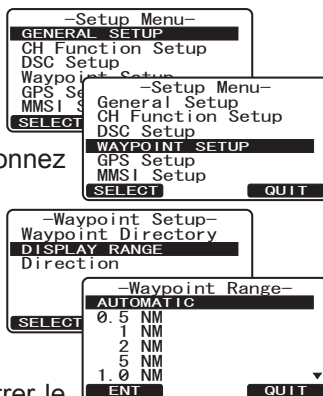





Cet article de menu permet de régler des cercles de distance sur l'afficheur. Le réglage par défaut est "Automatique".

1. Appuyez sur la touche  et maintenez-la enfoncée jusqu'à ce que "Setup Menu" s'affiche.
2. Appuyez sur la touche  /  pour sélectionner "WAYPOINT SETUP".
3. Appuyez sur la touche , puis sélectionnez "DISPLAY RANGE" avec la touche  / .
4. Appuyez sur la touche .
5. Appuyez sur la touche  /  pour sélectionner la plage désirée. Les sélections disponibles sont "Automatic", "0.5NM", "1NM", "2NM", "5NM", "10NM", "15NM", "20NM", "30NM", "40NM", et "50NM".
6. Appuyez sur la touche  pour enregistrer le réglage sélectionné.
7. Appuyez plusieurs fois sur la touche  pour revenir au fonctionnement de la radio.



14.8.2 Sélection de la direction

Cet article de menu permet de choisir l'orientation du haut du compas Waypoint vers "Nord en haut" ou "Cap en haut". Le réglage par défaut est "Nord en haut".

1. Appuyez sur la touche  et maintenez-la enfoncée jusqu'à ce que "Setup Menu" s'affiche.
2. Appuyez sur la touche  /  pour sélectionner "WAYPOINT SETUP".
3. Appuyez sur la touche , puis sélectionnez "DIRECTION" avec la touche  / .
4. Appuyez sur la touche .
5. Appuyez sur la touche  /  pour sélectionner la direction désirée.
6. Appuyez sur la touche  pour enregistrer le réglage sélectionné.
7. Appuyez plusieurs fois sur la touche  pour revenir au fonctionnement de la radio.

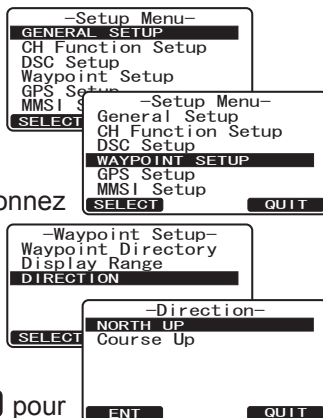

15 CONFIGURATION DU GPS

Le mode "Configuration GPS" du **GX1700E** vous permet de configurer et de personnaliser plusieurs paramètres du GPS intérieur du **GX1700E** selon vos exigences spécifiques d'utilisation.

15.1 ALIMENTATION DE L'UNITÉ





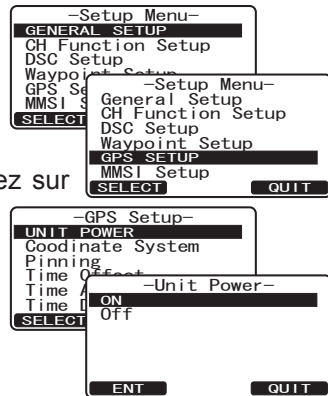



Cette fonction permet d'allumer ou d'éteindre le GPS intérieur. Lorsqu'on utilise l'antenne GPS Standard Horizon en option (Q7000619A) ou que la radio est reliée à un traceur de cartes extérieur, réglez cette sélection sur "OFF". Le réglage par défaut est "ON".

1. Appuyez sur la touche  et maintenez-la enfoncée jusqu'à ce que "Setup Menu" s'affiche.
2. Appuyez sur la touche  pour sélectionner "GPS SETUP".
3. Appuyez sur la touche , puis sélectionnez "UNIT POWER" avec la touche .
4. Appuyez sur la touche , puis appuyez sur la touche  pour sélectionner "On" ou "Off".
5. Appuyez sur la touche  pour enregistrer le nouveau réglage.
6. Appuyez plusieurs fois sur la touche  pour revenir au fonctionnement de la radio.



15.2 SYSTÈME DE COORDONNÉES





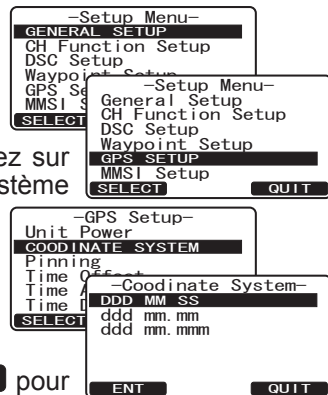

Cet article de menu sélectionne le système de coordonnées à afficher sur l'écran du **GX1700E**. Le réglage par défaut est "ddd mm.mmm".

1. Appuyez sur la touche  et maintenez-la enfoncée jusqu'à ce que "Setup Menu" s'affiche.
2. Appuyez sur la touche  pour sélectionner "GPS SETUP".
3. Appuyez sur la touche , puis sélectionnez "COORDINATE SYSTEM" avec la touche .
4. Appuyez sur la touche , puis appuyez sur la touche  pour sélectionner le système de coordonnées désiré. Le système de coordonnées peut être sélectionné comme "ddd mm ss", "ddd mm.mm", ou "ddd mm.mmm".
5. Appuyez sur la touche  pour enregistrer le nouveau réglage.
6. Appuyez plusieurs fois sur la touche  pour revenir au fonctionnement de la radio.



15.3 BROCHAGE

Cette fonction permet d'activer ou de désactiver les mises à jour de position lorsque le navire n'est pas en route. Le réglage par défaut est "ON".

1. Appuyez sur la touche  et maintenez-la enfoncée jusqu'à ce que "Setup Menu" s'affiche.
2. Appuyez sur la touche  pour sélectionner "GPS SETUP".
3. Appuyez sur la touche , puis sélectionnez "PINNING" avec la touche .
4. Appuyez sur la touche , puis appuyez sur la touche  pour sélectionner "On" ou "Off".
5. Appuyez sur la touche  pour enregistrer le nouveau réglage.
6. Appuyez plusieurs fois sur la touche  pour revenir au fonctionnement de la radio.

On: Lorsque le brochage est réglé sur "on", la **GX1700E** ne met pas à jour sa position sauf si le navire se déplace à plus de 10Ft.

Off: Lorsque le navire est en route ou arrêté, la **GX1700E** met à jour sa position en permanence (sauf lorsqu'il transmet). Cela améliore la précision du relevé de position.

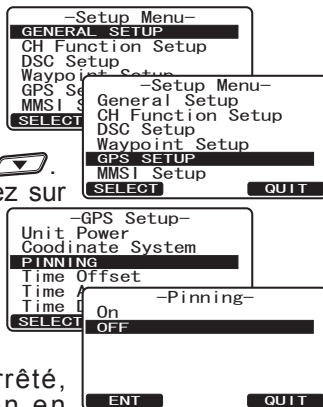

15.4 DÉCALAGE HORAIRE

A la sortie d'usine, la **GX1700E** indique l'heure satellite GPS ou le temps universel coordonné UTC. Un décalage horaire est nécessaire pour indiquer l'heure locale de votre pays. Le décalage horaire doit être modifié pour que la radio affiche l'heure de votre pays. Pour le réglage, consultez la section "6.6 MODIFICATION DE L'HEURE GPS".

15.5 FUSEAU HORAIRE

Cette fonction permet à la radio d'indiquer l'heure UTC ou l'heure locale avec le décalage. Pour le réglage, consultez la section "6.7 MODIFICATION DU FUSEAU HORAIRE".

15.6 AFFICHAGE DE L'HEURE

Cette fonction permet de configurer la radio pour indiquer l'heure au format 12-heures ou 24-heures. Pour le réglage, consultez la section "6.8 MODIFICATION DE L'AFFICHAGE DE L'HEURE".

15.7 MAGNÉTIQUE

Cette fonction permet de sélectionner l'affichage du cap GPS comme Vrai ou Magnétique. Le réglage par défaut est Vrai, cependant les étapes ci-dessous permettent de modifier le COG en Magnétique. Pour le réglage, consultez la section "6.9 MODIFICATION DU COG A VRAI OU MAGNÉTIQUE".

15.8 ENTRÉE DE POSITION

Cette fonction permet d'entrer manuellement la latitude/longitude de votre navire pour que qu'un appel de détresse ASN ou un appel de signalement de position contienne des informations sur la position. Cette fonction peut être utile lorsque la **GX1700E** se trouve dans une zone où la réception GPS est limitée. Pour le réglage, consultez la section "9.10 ENTRÉE MANUELLE D'UNE POSITION GPS (LAT/LON)".

15.9 SÉLECTION DU GPS

Cette fonction permet au **GX1700E** de:

- utiliser le GPS intérieur pour calculer et afficher des informations de position (réglage par défaut)
- utiliser la sortie NMEA de l'antenne GPS Standard Horizon (Q7000619A) pour saisir des informations de position dans la **GX1700E** lorsque la réception GPS est limitée, comme en cas de montage encastré du **GX1700E**. Pour les raccordements, voir page 15. Cette fonction est utile lorsque la **GX1700E** se trouve dans une zone où la réception GPS est limitée.

REMARQUE





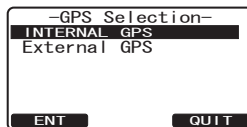
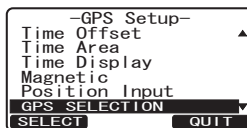
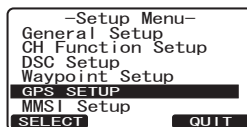
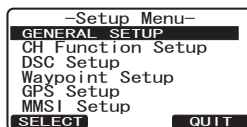



Si vous utilisez une antenne GPS extérieure ou un traceur de cartes pour entrer les données de position, éteignez le récepteur GPS. Consultez la section "15.1 ALIMENTATION DE L'UNITÉ".

- Appuyez sur la touche **CALL MENU** et maintenez-la enfoncée jusqu'à ce que "Setup Menu" s'affiche.
- Appuyez sur la touche **▲** / **▼** pour sélectionner "GPS SETUP".
- Appuyez sur la touche **SELECT**, puis sélectionnez "GPS SELECTION" avec la touche **▲** / **▼**.
- Appuyez sur la touche **SELECT**, puis appuyez sur la touche **▲** / **▼** pour sélectionner "INTERNAL GPS" ou "EXTERNAL GPS".
- Appuyez sur la touche **ENT** pour enregistrer le nouveau réglage.
- Appuyez plusieurs fois sur la touche **QUIT** pour revenir au fonctionnement de la radio.



15.10 SBAS (Système de renforcement satellitaire)

Cette fonction active ou désactive les systèmes de renforcement satellitaires tels que WAAS, EGNOS et MSAS, dans la mesure où certaines zones (l'Australie par exemple) peuvent avoir des problèmes de réception GPS lorsque le SBAS est activé. Le réglage par défaut est "on".

1. Appuyez sur la touche  et maintenez-la enfoncée jusqu'à ce que "Setup Menu" s'affiche.
2. Appuyez sur la touche  pour sélectionner "GPS SETUP".
3. Appuyez sur la touche , puis sélectionnez "SBAS" avec la touche .
4. Appuyez sur la touche , puis appuyez sur la touche  pour sélectionner "ON" ou "OFF".
5. Appuyez sur la touche  pour enregistrer le nouveau réglage.
6. Appuyez plusieurs fois sur la touche  pour revenir au fonctionnement de la radio.

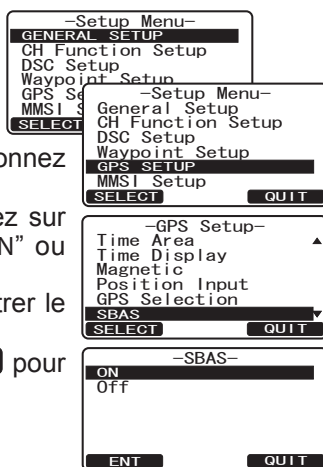

15.11 SORTIE NMEA

Cette fonction permet de configurer les phrases de sortie NMEA du **GX1700E**. Par défaut, toutes les phrases NMEA sont réglées sur "off".

1. Appuyez sur la touche  et maintenez-la enfoncée jusqu'à ce que "Setup Menu" s'affiche.
2. Appuyez sur la touche  pour sélectionner "GPS SETUP".
3. Appuyez sur la touche , puis sélectionnez "NMEA OUTPUT" avec la touche .
4. Appuyez sur la touche , puis appuyez sur la touche  pour sélectionner la phrase désirée. Les phrases disponibles sont GLL, "GGA", "GSA", "GSV", et "RMC".
5. Appuyez sur la touche , puis appuyez sur la touche  pour sélectionner "On" ou "Off".
6. Appuyez sur la touche  pour enregistrer le nouveau réglage.
7. Appuyez plusieurs fois sur la touche  pour revenir au fonctionnement de la radio.

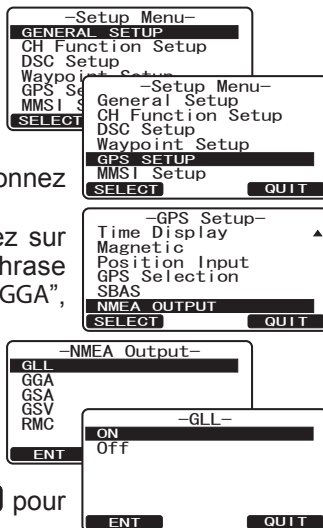

16 FONCTIONNEMENT DU MICRO DISTANT RAM3 (CMP30)





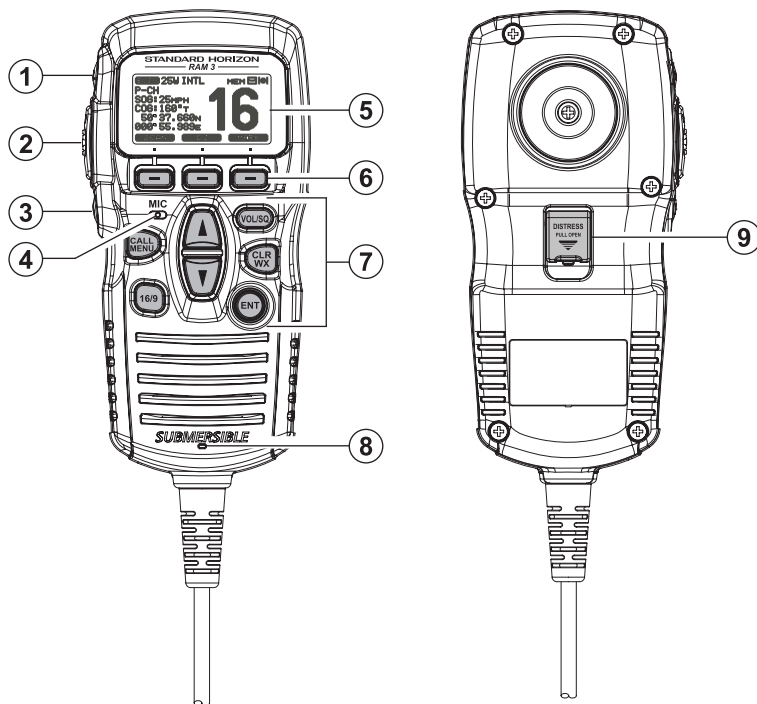



Lorsqu'un micro distant **RAM3** en option est branché au **GX1700E**, toutes les fonctions VHF, ASN, menus de configuration, AIS, point de cheminement et compas peuvent être commandées à distance. Le fonctionnement du **RAM3** est le même que celui du **GX1700E** à l'exception du réglage du volume audio du récepteur et du réglage du niveau de silencieux. Ce fonctionnement identique facilite l'utilisation de la radio et du micro **RAM3**. Pour le fonctionnement spécifique du micro **RAM3**, consultez les sections du manuel de la radio. Le **RAM3** est fourni avec un câble d'acheminement de 7 m qui peut être étendu à 21 m avec le modèle **CT-100** à trois rallonges de 7 m. La fonction d'interphone peut être utilisée entre le **RAM3** et la **GX1700E**. Des fils de haut-parleur sont également prévus au niveau du montage sur panneau du câble d'acheminement, pour brancher des haut-parleurs extérieurs dans les milieux bruyants.

16.1 COMMANDES DE MICRO A DISTANCE



① (H/L) Touche

Alterne entre haute et faible puissance. Lorsqu'on appuie sur la touche (H/L) pendant que l'émetteur-récepteur est sur CH13 ou CH67, l'alimentation passe provisoirement de Faible à Haut jusqu'à ce que le bouton **PTT** soit relâché. La touche (H/L) ne fonctionne pas sur les canaux à transmission interdite et à faible puissance seulement.

- ② **PTT (Push-To-Talk) Touche**
Appuyez sur cette touche pour activer l'émetteur-récepteur.
- ③  **Touche (ALIMENTATION)**
Appuyez sur cette touche et maintenez-la enfoncée pour allumer ou éteindre l'émetteur-récepteur et le micro distant.
- ④ **MICRO**
Le micro intérieur supprimeur de bruits Clear Voice se trouve ici.
Pendant la transmission, placez votre bouche à 1,5 ~ 2,5 cm environ du petit orifice du micro. Parlez lentement et distinctement dans le micro.
- ⑤ **AFFICHAGE**
Afficheur matriciel
- ⑥ **TOUCHE DE FONCTION**
Les fonctions de ces trois touches peuvent être personnalisées par le mode Menu de configuration. Lorsqu'on appuie brièvement sur l'une des ces touches, ses fonctions s'affichent au bas de l'écran. Pour tout détail, consultez la section "**16.2 ATTRIBUTION DES TOUCHES DE FONCTION**".
- ⑦ **CLAVIER**
-  Touche
Appuyez sur cette touche pour accéder au menu ASN.
Appuyez sur cette touche et maintenez-la enfoncée pour accéder au menu de configuration.
-  Touche
Première pression: le canal 16 est immédiatement sélectionné
Deuxième pression: rappelle le dernier canal sélectionné
Pression et maintien: sélectionne le canal 9.
-  (**HAUT**) /  (**BAS**) Touche
Ces touches permettent de sélectionner les canaux, de régler le volume et le niveau du silencieux et de choisir les appels ASN, la configuration ASN et la fonction de configuration de la radio.
-  Touche (Réglage du volume/ Réglage silencieux)
Première pression: mode de réglage du volume
Deuxième pression: mode de réglage du silencieux
Troisième pression: quitte le mode de réglage
En mode volume ou silencieux, appuyez sur les touches  ou  pour régler le niveau.



 Touche

Appuyez pour EFFACER une fonction ou une sélection de menu. Appuyez sur la touche et maintenez-la enfoncée pour sélectionner les canaux météorologiques NOAA. Appuyez à nouveau sur la touche et maintenez-la enfoncée pour quitter le mode Météo et revenir au mode radio.

Remarque

La fonction WX n'est pas activée sur la **GX1700E**.

Utilisation secondaire

Maintenez la touche  enfoncée tout en appuyant sur la touche  pour passer du mode International à Américain ou Canadien.

 Touche

Cette touche fonctionne comme une touche Entrée

8 HAUT-PARLEUR



Le haut-parleur intérieur se trouve ici.

9 [TOUCHE] DÉTRESSE

Permet de transmettre un appel de détresse ASN Consultez la section "9. APPEL SÉLECTIF NUMÉRIQUE".

16.2 ATTRIBUTION DES TOUCHES DE FONCTION

Cet article de menu permet la sélection du nombre de touches de fonction, la sélection des touches de fonction, et la durée d'affichage de l'icône de la touche après la pression d'une touche de fonction. Les touches peuvent être configurées pour contrôler les fonctions suivantes:

1. Appuyez sur la touche  et maintenez-la enfoncée jusqu'à ce que "Setup Menu" s'affiche, puis sélectionnez "GENERAL SETUP" avec la touche  ou .
2. Appuyez sur la touche  puis appuyez sur la touche  pour sélectionner "SOFT KEYS".
3. Appuyez sur la touche  puis appuyez sur la touche  pour sélectionner "NUMBER OF SOFT KEYS".
4. Appuyez sur la touche  puis appuyez sur la touche  ou  pour sélectionner le nombre de touches de fonction (de 3 à 10).
5. Appuyez sur la touche  , puis appuyez sur la touche  pour sélectionner "ASSIGNMENT" (pour modifier l'utilisation des touches de fonction sélectionnées). Appuyez ensuite sur la touche .

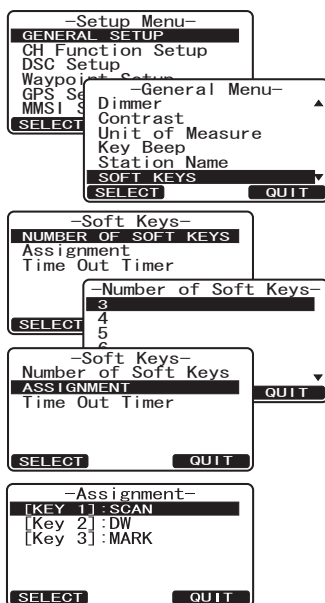

6. Appuyez sur la touche **▲** ou **▼** pour sélectionner la touche ("KEY1", "KEY2", "KEY3" etc), puis appuyez sur la touche **SELECT**. Appuyez ensuite sur la touche **▲** ou **▼** pour sélectionner la nouvelle fonction à attribuer, puis appuyez sur la touche **ENT**. Les fonctions disponibles sont indiquées page suivante. Répétez l'étape 6 pour programmer les autres touches de fonction.
7. Appuyez sur la touche **QUIT**, puis appuyez sur la touche **▲** ou **▼** pour sélectionner "KEY TIMER" (sélectionne la durée pendant laquelle l'icône de la touche sera affichée à l'écran après la pression d'une touche de fonction, la durée par défaut est de 5 secondes). Appuyez ensuite sur la touche **SELECT**.
8. Appuyez sur la touche **▲** ou **▼** pour sélectionner l'heure.
9. Appuyez sur la touche **ENT** pour enregistrer le réglage sélectionné.
10. Appuyez plusieurs fois sur la touche **QUIT** pour revenir au fonctionnement de la radio.

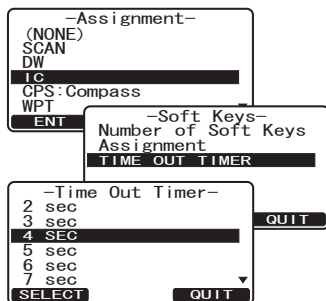

AFFICHAGE	FONCTION
SCAN	Active et désactive le balayage.
DW	Active et désactive le balayage double veille.
IC	Active l'interphone entre la radio et le micro RAM3 (RAM3 en option nécessaire).
CMP: COMPASS	Affiche l'écran "Compas".
WPT	Affiche l'écran de navigation "Point de cheminement".
PRESET	Enregistre ou supprime le canal de mémoire pré-réglé.
WX	Rappelle immédiatement la dernière sélection de canal météorologique.
MARK	Marque la position actuelle d'un "Point de cheminement".
PRESET 0-9	Rappelle immédiatement le canal de mémoire pré-réglé.

17 ENTRETIEN

La qualité intrinsèque des composants à semi-conducteurs utilisés dans cet émetteur-récepteur garantit de nombreuses années d'utilisation continue. Les précautions suivantes éviteront d'endommager l'émetteur-récepteur.

- Laissez le micro branché ou la prise couverte en permanence pour éviter la corrosion des contacts électriques.
- Ne codez pas le micro sauf si une antenne ou une charge fictive adéquate est reliée à l'émetteur-récepteur.
- Vérifiez que la tension d'alimentation de l'émetteur-récepteur ne dépasse pas 16 Vcc et ne descend pas au-dessous de 11 Vcc.
- Utilisez exclusivement des accessoires et des pièces de rechange homologuées par STANDARD HORIZON.

Dans le cas peu probable de problèmes graves, veuillez contacter votre revendeur ou votre service réparation.

17.1 PIÈCES DE RECHANGE

- **Couvercle pare-poussière (HC1600):** AAH79X101
- **Cordon d'alimentation:** T9025406
- **Bouton VOL et SQL:** RA1282500 (blanc), RA1282600 (noir)
- **Support de montage:** RA1283100 (blanc), RA1283200 (noir)
- **Bouton de support de montage:** RA0978500 (blanc), RA0978600 (noir)
- **Porte-micro:** RA0436000 (blanc), RA0458800 (noir)
- **Ensemble de câble d'acheminement de micro RAM3:** S8101512

17.2 ENTRETIEN D'USINE

Dans le cas peu probable où la radio ne fonctionne pas ou ait besoin d'être réparée, veuillez contacter votre revendeur.

Un numéro d'autorisation de renvoi "RA" n'est pas nécessaire pour envoyer un produit pour la réparation. Incluez une courte description du problème ainsi que votre nom, adresse, numéro de téléphone et preuve d'achat.

17.3 TABLEAU DE DÉPANNAGE

SYMPTÔME	CAUSE PROBABLE	REMÈDE
L'émetteur-récepteur ne s'allume pas.	Aucune tension CC vers l'émetteur-récepteur, ou fusible sauté.	a. Vérifiez les raccordements de la batterie 12Vcc et le fusible. b. Il faut appuyer sur la touche  et la maintenir enfoncée pour allumer la radio.
L'émetteur-récepteur fait sauter le fusible lorsqu'il est raccordé à l'alimentation.	Fils d'alimentation inversés.	Vérifiez que le câble d'alimentation a une tension continue, ou remplacez le fusible (6A). Vérifiez que le fil rouge est raccordé à la borne positive (+) de la batterie et que le fil noir est raccordé à la borne négative (-) de la batterie. Si le fusible saute toujours, contactez votre revendeur.
Bruit d'éclatement ou de sifflement en provenance du haut-parleur pendant que le moteur tourne.	Bruit du moteur.	Réacheminez les câbles d'alimentation CC en les éloignant du moteur. Ajoutez un supprimeur de bruit sur le câble d'alimentation. Utilisez des fils de bougie résistifs et/ou ajoutez un filtre de sifflement d'alternateur.
Aucun son n'est émis par le haut-parleur intérieur ou extérieur.	Câble d'accessoires.	Vérifiez les raccordements du câble d'accessoire. Câbles de haut-parleur extérieur (BLANC/BLINDAGE) court-circuités ensemble.
La station réceptrice signale une puissance de transmission faible, même lorsque l'émetteur-récepteur est réglé sur la puissance haute.	Antenne.	Faites contrôler l'antenne ou testez l'émetteur-récepteur avec une autre antenne. Si le problème persiste, contactez votre revendeur pour la réparation.
Le message "HI BATTERY" ou "LO BATTERY" s'affiche lorsque l'alimentation est activée.	La tension d'alimentation est trop haute ou trop basse.	Vérifiez que la tension d'alimentation branchée n'est pas de 17 Volts ou inférieure à 10 Volts.
Votre position n'est pas indiquée sur le traceur de carte.	Câble d'accessoires.	Vérifiez le raccordement du câble d'accessoires. Certains traceurs de carte GPS utilisent la masse de la batterie pour le raccordement NMEA.

18 ATTRIBUTION DES CANAUX

CANAL	TX (MHz)	RX (MHz)	SIMPLEX/DUPLEX	ALIMENTATION FAIBLE	UTILISATION DES CANAUX
01	156.050	160.650	DUPLEX	–	TÉLÉPHONE
02	156.100	160.700	DUPLEX	–	TÉLÉPHONE
03	156.150	160.750	DUPLEX	–	TÉLÉPHONE
04	156.200	160.800	DUPLEX	–	INTL
05	156.250	160.850	DUPLEX	–	INTL
06	156.300	156.300	SIMPLEX	–	SECURITE
07	156.350	160.950	DUPLEX	–	INTL
08	156.400	156.400	SIMPLEX	–	COMMERCIAL
09	156.450	156.450	SIMPLEX	–	APPEL
10	156.500	156.500	SIMPLEX	–	COMMERCIAL
11	156.550	156.550	SIMPLEX	–	STM
12	156.600	156.600	SIMPLEX	–	STM
13	156.650	156.650	SIMPLEX	–	PONT/PONT
14	156.700	156.700	SIMPLEX	–	STM
15	156.750	156.750	SIMPLEX	BAS	COMMERCIAL
16	156.800	156.800	SIMPLEX	–	DÉTRESSE
17	156.850	156.850	SIMPLEX	BAS	SAR
18	156.900	161.500	DUPLEX	–	INTL
19	156.950	161.550	DUPLEX	–	INTL
20	157.000	161.600	DUPLEX	–	OPER PORTUAIRE
21	157.050	161.650	DUPLEX	–	INTL
22	157.100	161.700	DUPLEX	–	INTL
23	157.150	161.750	DUPLEX	–	INTL
24	157.200	161.800	DUPLEX	–	TÉLÉPHONE
25	157.250	161.850	DUPLEX	–	TÉLÉPHONE
26	157.300	161.900	DUPLEX	–	TÉLÉPHONE
27	157.350	161.950	DUPLEX	–	TÉLÉPHONE
28	157.400	162.000	DUPLEX	–	TÉLÉPHONE
60	156.025	160.625	DUPLEX	–	TÉLÉPHONE
61	156.075	160.675	DUPLEX	–	INTL
62	156.125	160.725	DUPLEX	–	INTL
63	156.175	160.775	DUPLEX	–	INTL
64	156.225	160.825	DUPLEX	–	TÉLÉPHONE
65	156.275	160.875	DUPLEX	–	INTL
66	156.325	160.925	DUPLEX	–	INTL

67	156.375	156.375	SIMPLEX	-	PONT/PONT
68	156.425	156.425	SIMPLEX	-	NAVIRE-NAVIRE
69	156.475	156.475	SIMPLEX	-	PLAISANCE
70	-	156.525	SIMPLEX	-	DSC (ASN)
71	156.575	156.575	SIMPLEX	-	PLAISANCE
72	156.625	156.625	SIMPLEX	-	NAVIRE-NAVIRE
73	156.675	156.675	SIMPLEX	-	OPER PORTUAIRE
74	156.725	156.725	SIMPLEX	-	OPER PORTUAIRE
75	156.775	156.775	SIMPLEX	BAS	OPER PORTUAIRE
76	156.825	156.825	SIMPLEX	BAS	OPER PORTUAIRE
77	156.875	156.875	SIMPLEX	-	OPER PORTUAIRE
78	156.925	161.525	DUPLEX	-	INTL
79	156.975	161.575	DUPLEX	-	INTL
80	157.025	161.625	DUPLEX	-	INTL
81	157.075	161.675	DUPLEX	-	INTL
82	157.125	161.725	DUPLEX	-	INTL
83	157.175	161.775	DUPLEX	-	INTL
84	157.225	161.825	DUPLEX	-	TÉLÉPHONE
85	157.275	161.875	DUPLEX	-	TÉLÉPHONE
86	157.325	161.925	DUPLEX	-	TÉLÉPHONE
87	157.375	157.375	SIMPLEX	-	OPER PORTUAIRE
88	157.425	157.425	SIMPLEX	-	OPER PORTUAIRE
M1	157.850	157.850	SIMPLEX	-	-
M2	161.425	161.425	SIMPLEX	-	-

NOTE 1: Les canaux M1 et M2 sont attribués à la version britannique uniquement.

2: L'attribution des canaux est différente en fonction de la version de l'émetteur-récepteur.

19 PROCÉDURES DE RÉINITIALISATION



19.1 EFFACEMENT DE LA MÉMOIRE

Pour effacer la mémoire Balayage et la mémoire Préréglée:

1. Eteignez la radio.
2. Appuyez sur les trois touches [programmables] et maintenez-les enfoncées tout en allumant la radio.

19.2 RÉINITIALISATION DU MICROPROCESSEUR

Pour effacer toutes les mémoires et autres réglages par défaut d'usine (sauf le groupe de canaux, le numéro MMSI et les informations sur le répertoire ASN):

1. Eteignez la radio.
2. Appuyez sur les touches ,  et  et maintenez-les enfoncées tout en allumant la radio. Pendant la réinitialisation de la radio, l'écran affiche les messages à droite pendant environ 10 secondes puis s'allume.

EE-PROM
Resetting

20 SPÉCIFICATIONS

Sauf indication contraire, les spécifications fonctionnelles sont nominales et sont sujettes à modification sans préavis.

20.1 GÉNÉRALITÉS

Canaux	Tous les canaux américains, internationaux et canadiens
Tension d'entrée normale	13,8V CC
Plage de tension de fonctionnement	De 11 V à 16,5 V
Consommation de courant	
Secours	0,45 A
Récepteur (à sortie AF maxi.).....	0,8 A
Transmission	5,0 A (Haut), 1,0 A (Bas)
Plage de température de fonctionnement	-15 °C à +55 °C
Journal des appels de détresse.....	27
Journal des appels individuels.....	64
Répertoire des appels individuels.....	80
Répertoire des appels de groupe	32
Répertoire des points de cheminement.....	100
Type d'affichage LCD	70 x 34 mm
	Afficheur matriciel (132 x 64 pixels)
Dimensions (LxHxP).....	150 x 85 x 90mm
Dimensions du montage encastré (LxHxP).....	137 x 72 x 65mm
Poids	0,9 kg

20.2 EMETTEUR

Plage de fréquence	156,025 MHz à 157,425 MHz
Puissance de sortie RF	25 W (Hi), 1 W (Lo)
Emissions parasites par conduction . Inférieures à -80 dBc (Hi), -66 dBc (Lo)	
Réponse audio	dans une limite de +1/-3dB de 6 dB/Octave
	caractéristique de pré-accentuation entre 300 et 3000 MHz
Distorsion audio	inférieure à 5%
Modulation	16K0G3E (pour Voix), 16K0G2B (pour ASN)
Stabilité de fréquence.....	±0,0003% (-20 °C à +60 °C)
Ronflement et bruit FM.....	50 dB

20.3 RÉCEPTEUR

Plage de fréquence	156,050 MHz à 162,000 MHz
Sensibilité	
Atténuation 20 dB	0,6 μ V
SINAD 20 dB	0,5 μ V
Sensibilité de réglage silencieux (seuil).....	0,5 μ V
Largeur de bande d'acceptation de modulation	\pm 7,5 kHz
Sélectivité (type)	
Affaiblissement sur la fréquence parasite et image ..	80 dB pour Voix (75 dB pour ASN)
Intermodulation et atténuation	70 dB pour Voix (70 dB pour ASN)
Sortie audio	4,5 W (à la sortie du haut-parleur extérieur de 4 ohms)
Réponse audio	dans une limite de +1/-3 dB de 6 dB/Octave caractéristique de désaccentuation entre 300 et 3000 MHz
Stabilité de fréquence.....	\pm 0,0003 (-15°C à +55 °C)
Espacement des canaux	25 kHz
Format ASN.....	ITU-R M.493-13

20.4 UNITÉ GPS

Canaux de réception	12 canaux
Sensibilité	Inférieure à -130 dBm
Temps d'acquisition de la première position.....	1 minute en général (au démarrage à froid) 40 secondes en général (au démarrage à chaud)
Système de référence géodésique.....	WGS84

20.5 ENTRÉE SORTIE NMEA

Entrée GPS NMEA 0183 (4800 baud).....	GSA, GSV, GGA, GLL, GNS, RMC
Sortie ASN NMEA 0183 (4800 baud)	DSC et DSE

20.6 DIMENSIONS

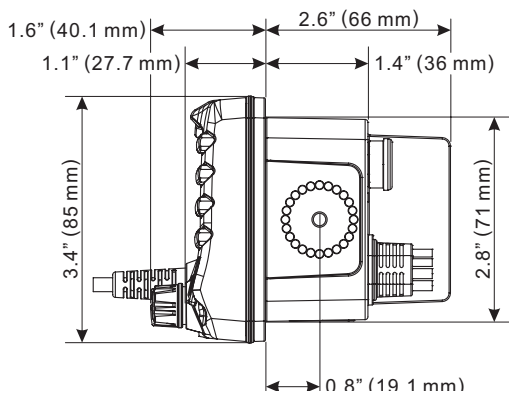
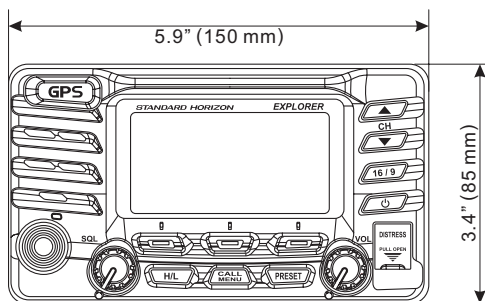
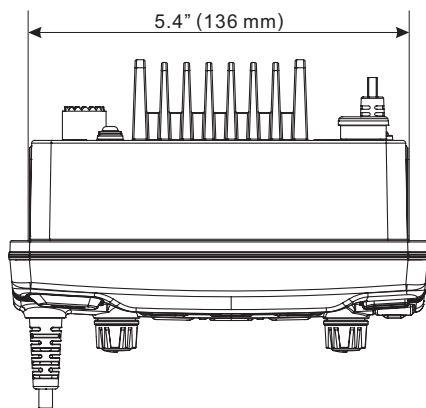

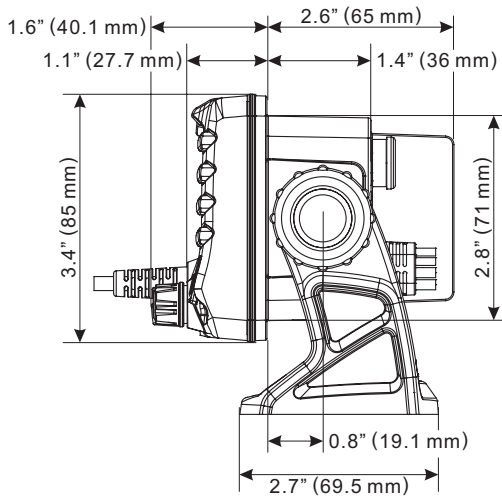
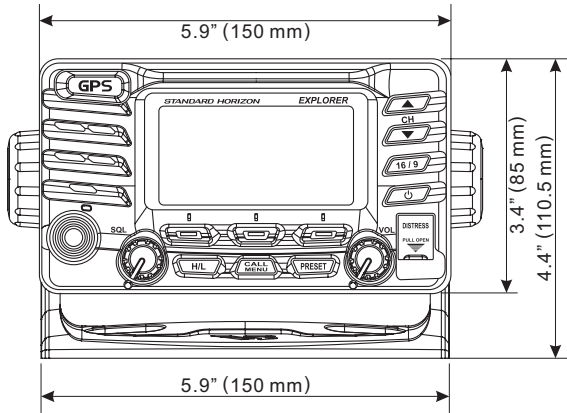
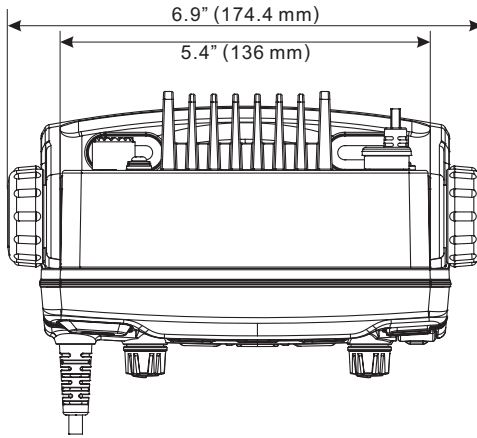

MEMO

A series of horizontal dashed lines for writing.

Déclaration de conformité

Nous, Yaesu UK Ltd. déclarons sous notre seule responsabilité que l'équipement suivant est conforme aux exigences essentielles de la Directive 1999/5/CE.

Type d'équipement:	Émetteur-récepteur VHF
Nom de la marque:	STANDARD HORIZON
N° du modèle:	GX1700E
Fabricant:	YAESU MUSEN Co., Ltd.
Adresse du fabricant:	Tennozu Parkside Building 2-5-8 Higashi-Shinagawa, Shinagawa-ku, Tokyo 140-0002 Japan

Normes applicables:

Cet équipement a été testé et est conforme aux exigences essentielles de la directive, telle qu'elle figure dans les normes suivantes.

Norme radio:	<u>EN 300 338-1 V1.3.1, EN 300 338-3 V1.1.1</u> <u>EN 300 698-2 V1.1.1, EN 300 698-3 V1.1.1</u> <u>EN 301 025-2 V1.4.1, EN 301 025-3 V1.4.1</u> <u>EN 301 843-1 V1.2.1</u>
Norme EMC:	<u>EN 301 843-2 V1.2.1</u>
Norme de sécurité:	<u>EN 60950-1: 2006</u>

La documentation technique exigée par les procédures d'évaluation de conformité est conservée à l'adresse suivante:

Société: Yaesu UK Ltd.
Adresse: Unit 12, Sun Valley Business Park, Winnall Close
Winchester, Hampshire, SO23 0LB, U.K.

Attention en cas d'utilisation

Cet émetteur-récepteur fonctionne sur des fréquences qui ne sont généralement pas autorisées. Pour l'attribution des fréquences, adressez une demande de licence aux autorités locales chargées de la gestion du spectre des radiofréquences. Pour l'utilisation pratique, contactez votre revendeur ou point de vente pour faire régler votre émetteur-récepteur sur la gamme de fréquence attribuée.

Liste de la zone praticable						
AUT	BEL	BGR	CYP	CZE	DEU	DNK
ESP	EST	FIN	FRA	GBR	GRC	HUN
IRL	ITA	LTU	LUX	LVA	MLT	NLD
POL	PRT	ROM	SVK	SVN	SWE	CHE
ISL	LIE	NOR	-	-	-	-

Élimination des équipements électroniques et électriques

Les produits portant le symbole (poubelle barrée d'une croix) ne doivent pas être éliminés avec les déchets ménagers.

Les équipements électroniques et électriques doivent être recyclés par une installation capable de traiter ces produits et leurs déchets résiduels.

Dans les pays de l'UE, contactez le représentant ou le service d'assistance de votre fournisseur local d'équipements pour toute information sur le système de collecte des déchets dans votre pays.



STANDARD HORIZON

YAESU MUSEN CO., LTD.

Tennozu Parkside Building
2-5-8 Higashi-Shinagawa, Shinagawa-ku, Tokyo 140-0002 Japan

YAESU USA

6125 Phyllis Drive, Cypress, CA 90630, U.S.A.

YAESU UK LTD.

Unit 12, Sun Valley Business Park, Winnall Close
Winchester, Hampshire, SO23 0LB, U.K.

YAESU HK LTD.

Unit 1306-1308, 13F., Millennium City 2, 378 Kwun Tong Road,
Kwun Tong, Kowloon, Hong Kong

Copyright 2012

YAESU MUSEN CO., LTD.

Tous droits réservés.

Aucune partie de ce manuel
ne peut être reproduite
sans l'autorisation de
YAESU MUSEN CO., LTD.



E M O 4 8 N 2 5 0

Imprimé en Chine